



# V40

**CROSS COUNTRY**

KASUTUSJUHEND



# VÄLKOMMEN!

Loodame, et Volvo pakub Sulle sõidurõõmu paljudeks aastateks. Auto konstrueerimisel mõtlesime Sinu ja Sinu kaasreisijate turvalisusele ja mugavusele. Volvo eesmärk on luua üks turvalisemaid autosid maailmas. Sinu Volvo vastab ka kõikidele kehtivatele ohutus- ja keskkonnanõuetele.

Soovitame teil lugeda kasutusjuhendis olevad juhised ja hooldusteave läbi, et oleksite kursis oma Volvo kõigi võimalustega. Kasutusjuhend on

saadaval ka mobiilirakendusena (Volvo kasutusjuhend) ning ettevõtte Volvo Cars tugisaidil ([support.volvocars.com](https://support.volvocars.com)).

Soovitame kõigil alati kasutada nii selles kui ka teistes autodes turvavööd. Ärge juhtige autot, kui olete tarbinud alkoholi või kasutate ravimeid või on juhtimisvõime mõnel muul põhjusel halvenenud.

# SISUKORD

## SISSEJUHATUS

Omanikuteabe leidmine	12
Autosse salvestatud digitaalne kasutusjuhend	13
Volvo Carsi tugisait	16
Kasutusjuhendi lugemine	16
Andmete salvestamine	19
Tarvikud ja lisavarustus	20
Volvo ID	21
Keskkonnanfilosoofia	22
Kasutusjuhend ja keskkond	24
Lamineeritud klaas	24

## TURVALISUS

Üldine teave turvavööde kohta	26
Turvavöö - pealetõmbamine	27
Turvavöö - vabastamine	28
Turvavöö - rasedus	28
Turvavöö kinnituse kontroll	29
Turvavöö eelpinguti	29
Ohutus - hoiatussümbol	30
Turvapadjad	31
Juhipoolsed turvapadjad	32
Reisija turvapadi	32
Juhi kõrvalistuja turvapadi - funktsiooni lubamine/blokeerimine*	34
Külgturvapadi (SIPS)	35
Turvakardin (IC)	36
Üldteave WHIPS-süsteemi (kaelalüli kaitse) kohta	37
WHIPS - istumisasend	38
Rikkerežiimi puudutav üldteave	39
Rikkerežiim - sõiduki käivituskatse	40
Rikkerežiim - sõitmine rikkerežiimis	40
Jalakäija turvapadi*	41
Jalakäija turvapadi* - auto liigutamine	42
Jalakäija turvapadi* - kokku klappimine	42
Üldine laste ohutust puudutav teave	43
Lasteistmed	44

Lasteistmed - paiknemine	48
Lasteiste - ISOFIX	49
ISOFIX - mõõduklassid	49
ISOFIX - lasteistmete tüübid	51
Lasteistmed - ülemised kinnituspunktid	53

## NÄIDIKUD JA JUHTNUPUD

Näidikud ja juhtseadmed, vasakpoolse rooliga sõiduk - ülevaade	56	Valgustuse lülitid	84	Menüü ülevaade – analoognäidikuplokk	107
Näidikud ja juhtseadmed, parempoolse rooliga mudelid - ülevaade	59	Parktuled	85	Menüü ülevaade – digitaalnäidikuplokk	107
Näidikupaneel	62	Päevasõidutuled	86	Teated	107
Analoog-näidikupaneel – ülevaade	62	Tunneli tuvastamine*	87	Teated - käsitlemine	108
Digitaalne näidikuplokk – ülevaade	63	Kaug-/lähituled	87	MY CAR	109
Ökonoomsed juhtimisvõtted & Võimsusjaotus*	66	Aktiivne kaugtuli*	88	Pardaarvuti	110
Näidikuplokk – märguandesümbolite tähendus	67	Aktiivsed kurvituled*	90	Pardaarvuti - analoognäidikuplokk	111
Kombineeritud näidikutepaneel – ohusümbolite tähendused	69	Esituled – esitulede valgusvihu reguleerimine	91	Pardaarvuti - digitaalne näidikuplokk	113
Välitemperatuurimõõdik	70	Tagumine udutuli	94	Pardaarvuti – teekonna statistika*	115
Päevasõidumõõdik	71	Pidurituli	94		
Kell	71	Ohutuled	95		
Näidikuplokk – litsentsileping	71	Suunatud	95		
Tähised ekraanil	72	Salongivalgustus	96		
Volvo Sensus	75	Saatevalgustuse kestus	97		
Võtme asendid	76	Lähenedemisvalgustuse kestus	98		
Süüteasendid - funktsioonid erinevates olekutes	77	Klaasipuhastid ja klaasipesurid	98		
Istmed, esiistmed	78	Aknatõstukid	100		
Istmed, esiistmed - elektriliselt seadistatavad	79	Küljepeeglid	102		
Istmed, tagaistmed	81	Klaasid ja küljepeeglid - soojendus	103		
Rool	82	Tahavaatepeegel, sisemine	104		
		Klaaskatus*	104		
		Kompass*	105		
		Menüüdes liikumine - näidikuteplokk	106		

## KLIIIMA

Üldist kliimaseadme kohta	118
Tegelik temperatuur	119
Andurid - kliimaseade	119
Õhu kvaliteet	119
Õhu kvaliteet - salongifilter	120
Õhu kvaliteet - Clean Zone Interior Package (CZIP)*	120
Õhu kvaliteet - IAQS*	120
Õhu kvaliteet - materjal	121
Menüüseadistused - kliimaseade	121
Õhu suunamine reisijateruumi	121
Elektrooniline kliimaseade - ECC*	123
Elektrooniline temperatuuri reguleerimine - ETC	124
Istmesoojendusega esiistmed*	125
Istmesoojendusega tagaiste*	125
Ventilaator	126
Isereguleerimine	126
Temperatuuri hoidmine reisijateruumis	127
Konditsioneer	127
Tuuleklaasi udu eemaldamine ja sulatamine	128
Õhu suunamine - õhu siseringlusesse suunamine	129
Õhu suunamine - tabel	130

Mootoriploki soojendus ja salongi kütteseade*	132
Mootori eelsoojendus ja salongi soojendus* - otsekäivitamine	133
Mootori eelsoojendus ja salongi soojendus* - viivitamatu peatamine	134
Mootori eelsoojendus ja salongi soojendus* - taimer	134
Mootoriploki soojendus ja salongi kütteseade* - teated	135
Lisakütteseade*	136
või mootorikütusel töötava täiendava kütteseadmega*	136
Elektriline lisakütteseade*	137

## KOORMA VEDAMINE JA PAIGUTAMINE

Panipaigad	140
Panipaik juhipoolel küljel	142
Tunnelkonsool	142
Tunnelkonsool - käetugi	142
Kindalaegas	143
Põrandamatid*	143
Meigipeegel	143
Tunnelkonsool - 12 V pistikupesad	144
Laadimine	144
Koorma vedamine - pikk veos	145
Katusel olev koorem	146
Koormakinnitusasaad	146
Koorma vedamine - kotihoidik	146
Koorma vedamine - liigenduv kotihoidik*	147
12 V vooluvõtupesa - pagasiruum	147
Kaitsevõre*	148
Pagasiruumi kate	149

## LUKUSTUS JA ALARM

Kaugjuhtimispuul	152	Keyless Drive* - lukust avamine	164	Tüübikinnitus, kaugjuhtimispuul- võtme süsteem	176
Kaugjuhtimispuul-võti - kaotamise korral	152	Keyless Drive* - võtmeega lukust avamine	164		
Kaugjuhtimispuul - isikupärastamine*	153	Keyless Drive* - lukustamise seaded	165		
Lukustamine/lukust avamine - indikaator	154	Keyless Drive* - antenni asukoht	165		
Kaugjuhtimispuul - elektrooniline immobilisaator	154	Lukustamine/lahtilukustamine - sõi- dukist väljastpoolt	166		
Kaugjuhitav jälgimissüsteemiga immobilisaator*	155	Ukse käsitsi lukustamine	166		
Kaugjuhtimispuul-võtme funktsioonid	155	Lukustamine/lahtilukustamine - sõi- dukist seestpoolt	167		
Kaugjuhtimispuul-võti - leviala	157	Üldine avamine	168		
PCC funktsiooniga kaugjuhtimispuul* - unikaalsed funktsioonid	157	Lukustamine/avamine - kindalaegas	168		
PCC-ga kaugjuhtimispuul* - töövahemik	158	Tagaluugi lukustamine / lukust avamine	169		
Eemaldatav puldivõti	159	Lukustamine/lahtilukustamine - kütusepaagi luuk	170		
Liigenduv muukliist - lahti-/kokkuli- gendamine	159	Sundlukustus*	171		
Liigenduv muukliist - uste lahtilukus- tamine	160	Laste turvalukk - manuaalne lülitamine	172		
Kaugjuhtimispuul-võti/PCC - patarei vahetamine	160	Laste turvalukud - elektriline aktivee- rimine*	173		
Keyless drive*	161	Alarm*	173		
Keyless Drive* - töövahemik	162	Alarmituli*	174		
Keyless Drive* - kaugjuhtimispuuldi turvaline kasutamine	162	Alarm* - automaatne valve alla lülitumine	175		
Keyless Drive* -kaugjuhtimispuuldi töö häirimine	163	Alarm* - automaatne aktiveerimine	175		
Keyless Drive* - lukustamine	163	Alarm* - kaugjuhtimispuul-võti ei tööta	175		
		Alarmisignaalid*	176		
		Vähendatud alarmitase*	176		

## AUTOJUHI ABI

Roolivõimsuse reguleerimine*	180	Kohanduv püsikiirusehoidja* - toimimine	197	City Safety™ - sümboolid ja teated	221
Elektrooniline stabiilsusabisüsteem (ESC) - üldine	180	Kohanduv püsikiirusehoidja* - ülevaade	198	Kokkupõrke hoiatussüsteem*	222
Elektrooniline stabiilsusabisüsteem (ESC) - kasutamine	181	Kohanduv püsikiirusehoidja* - kiirused	199	Kokkupõrke hoiatussüsteem* - toimimine	223
Elektrooniline stabiilsusabisüsteem (ESC) - sümboolid ja teated	182	Kohanduv püsikiirusehoidja* - ajaintervalli seadistamine	200	Kokkupõrke hoiatussüsteem* - jalgratturite tuvastus	224
Kiirusepiiraja*	184	Kohanduv püsikiirusehoidja* - ajutine väljalülitamine ja ooterežiimis olek	201	Kokkupõrke hoiatussüsteem* - Jalakäijate tuvastus	225
Kiirusepiiraja* - töölelülitamine	184	Kohanduv püsikiirusehoidja* - möödasõit teisest sõidukist	202	Kokkupõrke hoiatussüsteem* - toimimine	226
Kiirusepiiraja* - kiiruse muutmine	185	Kohanduv püsikiirusehoidja* - väljalülitatud	202	Kokkupõrke hoiatussüsteem* - piirangud	228
Kiirusepiiraja - ajutine väljalülitamine ja ooterežiimis olek*	186	Kohanduv püsikiirusehoidja* - ummikus liikumise abisüsteem	203	Kokkupõrke hoiatussüsteem* - kaameraandurite piiratud toime	229
Kiirusepiiraja* - piirkiiruse ületamise hoiatus	187	Kohanduv püsikiirusehoidja* - püsikiiruse hoidja lüliti funktsioonid	205	Kokkupõrke hoiatussüsteem* - sümboolid ja teated	230
Kiirusepiiraja* - väljalülitamine	187	Kohanduv püsikiirusehoidja* - veaotsing ja toimimine	206	BLIS pimenurga hoiatussüsteem	232
Kiirusehoidik*	187	Kohanduv püsikiirusehoidja* - sümboolid ja teated	207	BLIS - toimimine	233
Püsikiiruse hoidja* - kiirused	188	Radariandur	209	CTA*	234
Püsikiiruse hoidja* ajutine väljalülitamine ja ooterežiimis olek	190	Radarandur - piiratud toime	209	BLIS ja CTA - sümboolid ja teated	236
Püsikiiruse hoidja* - Seadistatud kiiruse taastamine	191	Tüübikinnitus - radarsüsteem	211	Liiklusmärkide tuvastamise funktsioon* (RSI)	236
Püsikiiruse hoidja* - ooterežiimi lülitamine	192	City Safety™	215	Liiklusmärkide tuvastamise funktsioon* (RSI) - piirangud	239
Pikivahe hoiatus*	192	City Safety™ - toimimine	216	Driver Alert System*	240
Pikivahe hoiatus* - piiratud toime	194	City Safety™ - toimimine	216	Driver Alert Control (DAC)*	240
Pikivahe hoiatus* - sümboolid ja teated	195	City Safety™ - piiratud toime	217	Driver Alert Control (DAC)* - toimimine	241
Adaptiivne püsikiirusehoidik (ACC)*	196	City Safety™ - laserandur	219		



Driver Alert Control (DAC)* - sümboolid ja teated	242
Sõiduraja hoidmise abifunktsioon*	243
Sõiduraja hoidmise abifunktsioon - funktsioon	243
Sõiduraja hoidmise abifunktsioon - kasutamine	245
Sõiduraja hoidmise abifunktsioon - piirangud	246
Sõidurea hoidmise abifunktsioon - sümboolid ja teated	247
Parkimisabi*	248
Parkimisabi süsteem Park assist syst* - toimimine	248
Parkimisabi süsteem Park assist syst* - tagurdamisel	249
Parkimisabi* - eesmine	250
Parkimisabi seade Park assist syst* - veateade	251
Parkimisabi süsteem Park assist syst* - andurite puhastamine	251
Parkimisabi kaamera	252
Parkimisabi kaamera Park assist camera - seadistused	254
Parkimisabi kaamera Park assist camera - piiratud toime	256
Aktiivne parkimisabi (PAP)*	256

Aktiivne parkimisabi Park Assist Pilot (PAP)* - funktsioonid	257
Aktiivne parkimisabi Park Assist Pilot (PAP)* - toimimine	257
Aktiivne parkimisabi Park Assist Pilot (PAP)* - piiratud toime	259
Aktiivne parkimisabi (PAP)* - sümboolid ja teated	260

## **KÄIVITAMINE JA SÕITMINE**

Mootori käivitamine	262
Mootori seiskamine	263
Roolilukk	263
Käivitusabi	263
Käigukastid	264
Manuaalkäigukast	265
Käiguvahetuse näidik*	265
Automaatkäigukast - Geartronic*	266
Käigukangilukustus	269
Tõusul kohaltvõttu hõlbustav abisüsteem (HSA)*	270
Start/Stop*	270
Start/Stop* - talitlus ja kasutamine	271
Start/Stop* - mootor ei lülitu välja	272
Start/Stop* - mootor käivitus auto- maatselt	273
Start/Stop* - mootor ei käivitu auto- maatselt	274
Start/Stop* - manuaalkäigukasti tahtmatu väljalülitus	274
Start/Stop* - sümboolid ja teated	275
ECO* sõidurežiim	277
Neljarattaveoga (AWD)*	279
Hill Descent Control (HDC)	279
Jalgpidur	280

Jalgpidur - pidurite lukustumisvastane süsteem	282
Jalgpidur - paanikapidurduse pidurituled ja automaatse süttimisega ohutuled	282
Jalgpidur - paanikapiduri kompensaator	282
Seisupidur	283
Vees sõitmine	283
Ülekuumenemine	284
Sõitmine avatud pagasiruumi luugiga	285
Ülekoormus - käivitusaku	285
Ettevalmistused pikaks sõiduks	285
Talvel sõitmine	286
Kütusepaagi luuk - Avamine/sulgumine	287
Kütusepaagi luuk - manuaalne avamine	287
Kütuse tankimine	287
Kütus - käsitlemine	288
Kütus - bensiin	289
Kütus - diisel	290
Katalüüsneutralisaatorid	291
Kütuse lisamine – kanistrist	291
Diiselkütuse filter (DPF)	292
Emissioonide ohjamine AdBlue®-ga	292
AdBlue® käsitlemine	293
AdBlue® – kontrollimine ja lisamine	294
Ökonoomne sõiduviis	296

Järeلكäruka sõitmine	297
Haagise vedamine - manuaalne käigukast	298
Haagise vedamine - automaatkäigukast	298
Haakekonks*	299
Eemaldatav pukseerimiskonks* – hoiustamine	299
Eemaldatav pukseerimiskonks* – tehnilised spetsifikatsioonid	300
Eemaldatav pukseerimiskonks* – kinnitamine/eemaldamine	301
Haagise stabiilsusabi - TSA	303
Pukseerimine	304
Puksiiraas	305
Väljatõmbamine	306

## RATTAD JA REHVID

Rehvid - hooldus	308
Rehvid - pöörlemis-suund	309
Rehvid - kulumismärgised	310
Rehvid - rehvirõhk	310
Ratta ja velje mõõdud	311
Rehvid - mõõdud	311
Rehvid - koormusindeks	312
Rehvid - kiirusindeksid	312
Rattapoldid	313
Talverehvid	313
Varuratas*	314
Rataste vahetamine - varuratta väljavõtmine*	315
Ratta vahetamine - ratta eemaldamine	315
Ratta vahetus - paigaldamine	317
Ohukolmnurk	319
Tungraud*	319
Esmaabikomplekt*	320
Rehvirõhu jälgimine (TM)*	320
Ajutine rehviparandus*	322
Rehvi kiirparanduskomplekt* - ülevaade	323
Rehvi kiirparanduskomplekt* - kasutamine	324
Rehvi kiirparanduskomplekt* - ülekontrollimine	326

Rehvide täitmine ajutise rehviparanduskomplekti kompressoriga\*

327

## HOOLDUS JA TEENINDUS

Volvo teenindusprogramm	330
Teeninduse ja remondi broneerimine*	330
Auto tõstmine	333
Kapotikaas - avamine ja sulgemine	335
Mootoriruum - ülevaade	335
Mootoriruum - ülevaatus	336
Mootoriõli - üldine teave	336
Mootoriõli - kontrollimine ja lisamine	337
Jahutusvedelik - tase	339
Piduri- ja sidurivedelik - tase	340
Kliimaseadme süsteem - veaotsing ja rikke kõrvaldamine	341
Pirni vahetamine - üldine	341
Pirni vahetamine - esitulede pirnide paiknemine	343
Pirni vahetamine - esituled	343
Pirni vahetamine - kaug-/lähitule pirnide kate	344
Lambipirni vahetamine - lähituled	344
Pirni vahetamine - kaugtuled	345
Pirni vahetamine - eesmised suunatud	345
Pirni vahetamine - eesmised gabariidituled	345
Pirni vahetamine - päevasõidutuled	346
Pirni vahetamine - tagatulede pirnide paiknemine	346

Pirni vahetamine - suunatud taga, pidurituled ja tagurdustuli	347
Pirni vahetamine - tagumine udutuli	347
Pirni vahetamine - päikesesirmisese peegli valgustus	348
Pirnid - tehnilised spetsifikatsioonids	349
Klaasipuhastid	349
Klaasipesuvedelik - täitmine	352
Starteriaku - üldine	352
Aku - sümbolid	354
Käivitusaku - aku vahetamine	355
Aku - Start/Stop	355
Elektrisüsteem	357
Kaitsmed - üldteave	357
Kaitsmed - mootoriruumis	358
Kaitsmed - kindalaeka all	361
Kaitsmed - parema esiistme all	364
Autopesula	366
Poleerimine ja vahetamine	368
Vett ja mustust hülgav kate	368
Korrosioonikaitse	369
Interjööri puhastamine	369
Värvikahjustused	370

## SPETSIFIKATSIOONID

Tüübitähised	374
Mõõdud	377
Massid	378
Pukseerimisvõimsus ja haakeseadise koormus	379
Mootorispetsifikatsioonid	382
Mootoriõli - rasked tööolud	383
Mootoriõli - mark ja kogus	384
Jahutusvedelik - mark ja kogus	386
Kõigukastiõli - mark ja kogus	387
Pidurivedelik - mark ja kogus	388
Kütusepaagi maht	389
AdBlue® paagi maht	390
Kliimaseadme vedelik - kogus ja tüüp	390
Kütusekulu ja CO 2 heitmed	392
Rattad ja rehvid - heakskiidetud mõõdud	395
Koormusindeks ja kiirusklass	396
Rehvid - ettenähtud rehvirõhud	397

## TÄHESTIKULINE SISUJUHT

Tähestikuline sisujuht	399
------------------------	-----

SISSEJUHATUS

## Omanikuteabe leidmine

Omanikuteave on eri kujul, sh digi- ja trükitud formaadis. Kasutusjuhend on kättesaadaval auto ekraanil mobiilirakendusena ning Volvo Carsi kodulehel. Kindalaekas asub Quick Guide ja kasutusjuhendi lisa, sh spetsifikatsioonid ja kaitsmeteave jms. Saate endale tellida ka trükitud kasutusjuhendi.

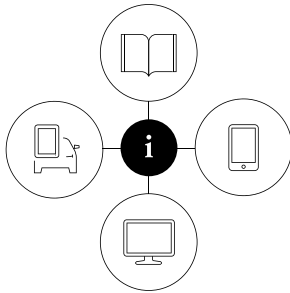

## Auto kuva<sup>1</sup>



Kasutusjuhendi digitaalne versioon on saadaval auto ekraanil. Vajutage keskkonsoolil nuppu **MY CAR**, siis vajutage **OK/MENU** ja valige **Owner's manual**. Teave on otsitav ja võib olla jaotatud kategooriatesse.

tesse.

Rohkem teavet leiате Digitaalne kasutusjuhend autos.

## Mobiilirakendus

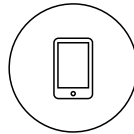

Otsige rakendusest App Store või Google Play Volvo kasutusjuhendit, laadige see oma nutitelefoni või tahvelarvutisse ja valige auto.

Rakendus sisaldab videojuhisid, visuaalset navigatsiooni ning pilte auto salongist ja välimusest. Kasutusjuhendi jaotiste vahel on lihtne liikuda ning sisu puhul saab ka otsingut kasutada. Rohkem teavet leiате Kasutusjuhend mobiilseadmes.

## Volvo Carsi koduleht

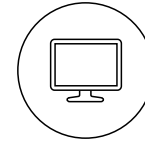

Avage veebiaadress [support.volvocars.com](http://support.volvocars.com) ja valige oma riik. Siit leiате kasutusjuhendi – nii võrguväljaandena kui ka PDF-i kujul. Volvo Carsi veebilehel on ka videojuhised ning muud olulised seonduvad

teabe- ja spikrimaterjalid. Leht on saadaval enamikus riikides. Lisateavet vt Volvo Carsi veebileht.

## Trükitud teave

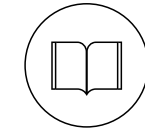

Kindalaekas asub kasutusjuhendi lisa<sup>2</sup>, mis sisaldab kaitsmete väärtusi ja spetsifikatsioone ning muu olulise ja praktilise teabe kokkuvõtet.

Lisaks kasutusjuhendile on autos ka trükitud Quick Guide, mille abil saate tutvuda auto enimkasutatavate funktsioonidega.

Sõltuvalt valitud varustustasemest ning turust jne., võib autos olla täiendavaid trükitud materjale.

Trükitud kasutusjuhendit ja selle lisa saab tellida. Tellimiseks võtke ühendust Volvo edasimüüjaga. Kasutusjuhendi ülesehituse kohta leiате rohkem teavet Kasutusjuhendi lugemine.

<sup>1</sup> Täielik trükitud kasutusjuhend tarnitakse autoga koos turgudel, kus ei kasutata ekraanil olevat kasutusjuhendit.

<sup>2</sup> Täielik trükitud kasutusjuhend tarnitakse autoga koos turgudel, kus ei kasutata ekraanil olevat kasutusjuhendit.

## Auto ekraani keele muutmine

Ekraani kuvakeele muutmine võib kaasa tuua olukorra, kus osa teabest ei vasta riiklike või kohalike õigusaktide nõuetele. Ärge valige keelt, mida te ei mõista, sest vööriikses menüüs võib olla raske leida tagasiteed.

### ! TÄHTIS TEAVE

Juht vastutab alati sõiduohutuse tagamise ning kohaldatavate õigusnormide ja eeskirjade järgimise eest. Autot tuleb hooldada ja käsitseda kasutusdokumentides olevate Volvo soovitude kohaselt.

Kui ekraanil kuvatav teave ja trükitud teave erineb, tuleb alati lähtuda trükitud teabest.

## Sellega seotud teave

- Autosse salvestatud digitaalne kasutusjuhend (lk. 13)
- Volvo Carsi tugisait (lk. 16)
- Kasutusjuhendi lugemine (lk. 16)

## Autosse salvestatud digitaalne kasutusjuhend

Kasutusjuhendit saab lugeda auto ekraanilt<sup>3</sup>. Sisu jaoks saab otsingufunktsiooni kasutada ning liikumine eri jaotiste vahel on lihtne.

Avage digitaalne kasutusjuhend – vajutage keskkonsooli nuppu **MY CAR** ja nuppu **OK/MENU** ning valige **Owner's manual**.

Tavanavigeerimise kohta saate teavet Süsteemi kasutusjuhistest. Täpsema kirjelduse leiате allpool.

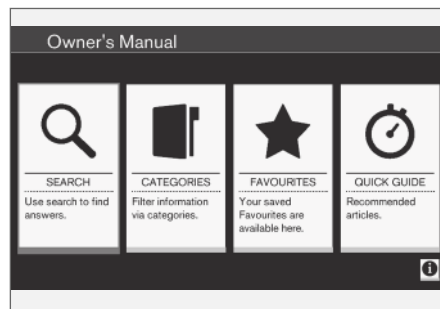

Kasutusjuhend, avaleht

Digitaalsest kasutusjuhendist saab otsida teavet neljal viisil.

- **Otsing** – otsingufunktsioon artikli leidmiseks.
- **Kategooriad** – kõik artiklid on kategooriate kaupa jaotatud.
- **Lemmikud** – kirjuurdepääs lemmikutena tähistatud (järjehoidjad) artiklitele.
- **Quick Guide** – põhifunktsioonide artiklid.

Digitaalse kasutusjuhendi kohta teabe saamiseks valige alumises parempoolses nurgas paiknev teabesümbol.

### ! TÄHELEPANU

Sõidu ajal ei ole digitaalne kasutusjuhend saadaval.

<sup>3</sup> Kehtib teatud automodelite puhul.

## « Otsing

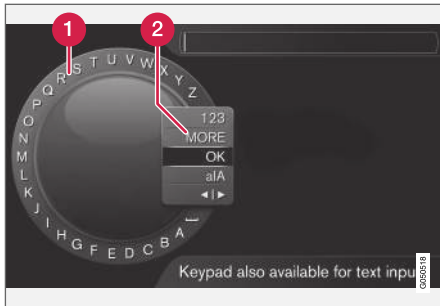

Otsing valikuratta abil.

1 Märkide loend.

2 Sisendrežiimi muutmine (vt järgmist tabelit).

Sisestage otsingusõna (nt "turvavöö") valikuratta abil.

1. Keera **TUNE** sobivale tähele, vajuta kinnitamiseks **OK/MENU**. Kasutada saab ka kesk-konsooli juhtpaneelil olevaid numbr- ja tähenuppe.
2. Seejärel sisesta järgmine täht jne.

3. Numbrite ja erimärkide sisestusrežiimi valimiseks või otsingu tegemiseks keerake nuppu **TUNE** ühele sisestusrežiimi muutmise loendis (2) olevale valikule (vt selgitust allolevas tabelis) ning vajutage nuppu **OK/MENU**.

<b>123/ABC</b>	Vali tähtede või numbrite sisestamine nupuga <b>OK/MENU</b> .
<b>MORE</b>	Vali erimärkide sisestamine nupuga <b>OK/MENU</b> .
<b>OK</b>	Tehke otsing. Keerake otsingutulemuse artikli valimiseks nuppu <b>TUNE</b> , artikli avamiseks vajutage nuppu <b>OK/MENU</b> .
<b>a A</b>	Vahetage väike- ja suurtäherežiimi nupuga <b>OK/MENU</b> .
<b>◀ ▶</b>	Lülitab valikurattalt otsinguväljale. Liigutage kursorit nupuga <b>TUNE</b> . Kustutage kirjavead nupuga <b>EXIT</b> . Valikurattale naasmiseks valige <b>OK/MENU</b> .  Juhtpaneelil olevate numbr- ja tähenuppude abil saab otsinguväljal muudatusi teha.

## Numbriklahvistikult sisestamine



Numbriklahvistik.

Tähemärkide sisestamiseks saate kasutada ka kesk-konsooli nuppe **0-9**, \* ja #.

Kui vajutate nt nuppu **9**, ilmub riba kõigi selle nupu alla salvestatud tähemärkidega<sup>4</sup>, nt **W**, **x**, **y**, **z** ja **9**. Nupu kiirel vajutamisel liigub kursor mööda neid tähemärke.

- Tähemärgi valimiseks peatage kursor soovitud tähemärgil – tähemärk kuvatakse sisestusjoonel.
- Kustutamiseks/valiku tühistamiseks valige **EXIT**.



Numbrisiestamiseks hoida all vastavat numbriklahvi.

<sup>4</sup> Iga nupu alla salvestatud tähemärgid olenevad turust/riigist/keelest.



## Kategooriad

Kasutusjuhendi artiklid on jaotatud põhi- ja alamkategoriatesse. Sama artikkel võib esineda mitmes vastavas kategoorias, et seda oleks lihtsam leida.

Keerake kategooriapuus liikumiseks nupp **TUNE**, kategooria avamiseks vajutage nupp **OK/MENU** – valitud  – või artikkel – valitud . Eelmisele vaatele naasmiseks vajutage nupp **EXIT**.

## Eelistused

Siin asuvad artiklid, mis on salvestatud lemmikuteks. Teavet selle kohta, kuidas artiklit lemmikuks määrata, vaadake allpool olevat artiklit "Artiklis navigeerimine".

Lemmikute loendis liikumiseks keerake nupp **TUNE**, artikli avamiseks vajutage nupp **OK/MENU**. Eelmisele vaatele naasmiseks vajutage nupp **EXIT**.

## Quick Guide

Siin asuvad artiklid, mis tutvustavad auto põhi-funktsioone. Artikleid saab avada ka kategooriate kaudu, kuid siin saab neile kiiresti juurde pääseda.

Lühijuhendis liikumiseks keerake nupp **TUNE**, artikli avamiseks vajutage nupp **OK/MENU**. Eelmisele vaatele naasmiseks vajutage nupp **EXIT**.

## Artiklis liikumine

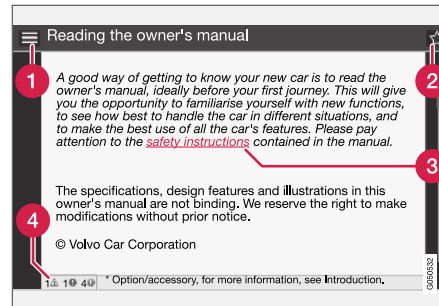

- 1 **Home** (Avaleht) – avab kasutusjuhendi avalehe.
- 2 **Favourite** (Lemmik) – lisab artikli lemmikute hulka või eemaldab selle lemmikutest. Võite ka vajutada keskkonsooli nupp **FAV**, et artikkel lemmikute hulka lisada või sealt eemaldada.
- 3 **Highlighted link** (Esletõstetud link) – avab lingitud artikli.
- 4 **Special texts** (Eritekstis) – kui artikkel sisaldab hoiatusi, olulisi või meeldetuletustekste, siis kuvatakse siin vastav tähis ning nende tekstide arv artiklis.

Linkide vahel liikumiseks või artikli kerimiseks keerake nupp **TUNE**. Kui kuva on keritud artikli algusse või lõppu, saab avalehe ja lemmikute valiku avada, kui kerida sammu võrra üles/alla. Valiku/esiletõstetud lingi aktiveerimiseks vajutage

nupp **OK/MENU**. Eelmisele vaatele naasmiseks vajutage nupp **EXIT**.

## Sellega seotud teave

- Volvo Carsi tugisait (lk. 16)

## Volvo Carsi tugisait

Rohkem teavet leiate Volvo Cars veebilehel ning tugilehel.

## Tugi Internetis

Avage veebiaadress [support.volvocars.com](http://support.volvocars.com) või kasutage saidi avamiseks allolevat QR-koodi. Tugileht on saadaval enamikus riikides.



Tugilehele viiv QR-kood.

Tugilehel olev teave on otsitav ja võib olla jaotatud eri kategooriatesse. Siin on saadaval nt Interneti-teenuste ja -funktsioonide, teenuse Volvo On Call\*, navigeerimissüsteemi\* ja rakenduste tugi. Videod ja üksikasjalikud juhised selgitavad eri toiminguid, nt kuidas autot mobiiltelefoni kaudu Interneti ühendada.

## Allalaaditav teave tugilehelt

### Kaardid

Süsteemiga Sensus Navigation\* auto jaoks saab kaarte alla laadida tugilehelt.

### Rakendused

Teatud Volvo 2014-2015. aasta mudelitele on kasutusjuhend saadaval rakendusena. Teenuse Volvo On Call\* rakendus on samuti siin saadaval.

## Eelmiste mudelite kasutusjuhendid

Eelmiste mudelite kasutusjuhendid on PDF-failina siin saadaval. Tugilehel on olemas ka Quick Guide ja lisad. Soovitud väljaande allalaadimiseks valige automudel ja tootmisaasta.

## Kontakteerumine

Tugilehel on klienditoe ja lähima Volvo edasimüüja kontaktandmed.

## Logige sisse Volvo Cars veebisaidil

Looge isiklik Volvo ID ja logige sisse aadressil [www.volvocars.com](http://www.volvocars.com). Kui olete sisse logitud, saate muu hulgas vaadata teavet hoolduse, lepingute ja garantiide kohta. Veebileht sisaldab ka teavet teie automudeli jaoks kohandatud tarvikute ja tarkvara kohta.

## Sellega seotud teave

- Volvo ID (lk. 21)

## Kasutusjuhendi lugemine

Kasutusjuhendi lugemine on hea viis uue auto tundmaõppimiseks. Soovitatav on teha seda enne esimest sõitu.

Kasutusjuhend annab võimaluse tutvuda uute funktsioonidega, mõista, kuidas autot erinevates olukordades käsitseda tuleks, ja kasutada auto kõiki omadusi parimal võimalikul viisil. Palun pööra tähelepanu ohutusjuhiste.

Tooteid arendatakse pidevalt edasi. Muudatused tähendavad, et kasutusjuhendis välja toodud teave, kirjeldused ja joonised võivad erineda auto tegelikust varustusest. Jätame endale õiguse teha muudatusi sellest ette teatamata.

© Volvo Car Corporation

## Mobiilseadmetes olev kasutusjuhend



**i TÄHELEPANU**

Kasutusjuhendi saab alla laadida mobiilirakendusena (ainult teatud automodelite ja mobiilseadmete puhul), [www.volvocars.com](http://www.volvocars.com).

Mobiilirakendus sisaldab ka videoid ning otsingufunktsiooniga sisu. Liikumine peatükide vahel on lihtne.

**Lisaseadmed/tarvikud**

Lisavarustus/tarvikud on tähistatud tärniga\*.

Käesolevas kasutusjuhendis kirjeldatakse lisaks põhivarustusele ka lisavarustust (tehases paigaldatud varustus) ja teatud tarvikuid (hiljem paigaldatud erivarustus).

Kasutusjuhendis kirjeldatud seadmeid ei pakuta kõikidele autodele – erinevused tulenevad turude eripäradest ning kehtivatest riiklikest või kohalikest õigusaktidest.

Kui tekib küsimus, missugune on standard-, lisa- või erivastus, konsulteerige Volvo edasimüüjaga.

**Eritekstid****⚠ HOIATUS**

Hoiatustekstid ilmuvad vigastuse ohu korral.

**! TÄHTIS TEAVE**

Tähtsad teated ilmuvad vigastuse ohu korral.

**i TÄHELEPANU**

MÄRKUSED sisaldavad nõuandeid, näiteks sõiduki omaduste ja funktsioonide kasutamise hõlbustamiseks.

**Allmärkus**

Kasutusjuhendis on allmärgusena esitatud teave toodud lehekülje allosas. See teave täiendab numbriga tähistatud tekstiosa. Kui allmärkus viitab tekstile tabelis, siis kasutatakse numbrite asemel tähti.

**Teated**

Autos on ekraanid menüütekstide ja sõnumite kuvamiseks. Kasutusjuhendis nende tekstide väljanägemine erineb tavatekstist. Menüütekstide ja sõnumite näited: **Media**, **Sending location**

**Kleebised**

Autos on mitut tüüpi kleebiseid, mis on mõeldud olulise informatsiooni edastamiseks lihtsas ja selges vormis. Autos olevad kleebised kleebisel oleva hoiatuse/informatsiooni tähtsuse alusel pandud järgnevasse (kahanevasse) järjekorda.

**Hoiatus tervisekahjustuste (vigastuste) eest**

Mustad ISO sümbolid kollasel taustal, valge tekst/pilt mustal taustal. Kasutatakse tähelepanu osutamiseks võimalikule ohule, mis võib (kui hoiatust eiratakse) lõppeda raskete vigastuste või inimese surmaga.



## ◀ Varakahju tekkimise oht



Valged ISO sümbolid ja valge tekst/pilt mustal või sinisel taustal ja tekstiväljal. Kasutatakse tähelepanu osutamiseks võimalikule ohule, mis võib (kui hoiatust eiratakse) lõppeda varalise kahjuga.

## Information



Valged ISO sümbolid ja valge tekst/pilt mustal taustal.

**i TÄHELEPANU**

Kasutusjuhendis kujutatud andmeplaadid ei tarvitse vastata täpselt sõidukile paigaldatud andmeplaatidele. Neil kujutatakse nende ligikaudset välimust ja asukohta autos. Teie konkreetse auto andmed on esitatud teie auto andmeplaatidel.

### Tegevuste loetelud

Tegevused, mis tuleb sooritada kindlas järjekorras, on kasutusjuhendis nummerdatud.

**1** Kui tegevus on sammude kaupa kirjeldatud ja illustreeritud, on illustatsioonidel kirjeldustega sama numeratsioon.

**A** On ka jooniste kõrval olevate tähtedega loetelusid, kus juhiste järjekord ei ole oluline.

**f** Nooled võivad olla nii nummerdatud kui nummerdamata ning neid kasutatakse liikumise tähistamiseks.

**A** Kui vastastikune järjekord ei ole tähtis, kasutatakse liikumiste selgitamiseks tähtedega nooli.

Juhul kui tegevuse sammude kirjeldused ei ole illustreeritud, on kirjeldused nummerdatud tavalistel numbritel.

### Positsioonide loetelud

**1** Numbritel punaseid rõngaid kasutatakse joonistel erinevate detailide tähistamiseks. Sama number kordub joonise juurde kuuluvas detailide loetelus.

### Sammude loetelud

Täpploendit kasutatakse juhendis tegevuste loendites.

Näiteks:

- Jahutusvedelik
- Mootoriõli

### Sellega seotud teave

Täiendav teave viitab teistele selle teemaga lähedalt seotud artiklitele.

## Joonised

Käsiraamatu joonised on mõnikord skemaatilised ja võivad erineda auto tegelikust välimusest sõltuvalt seadme tasemest ja turust.

## Jätukub

▶▶ See tähis asub paremal kõige all, kui artikkel jätkub järgmisel leheküljel.

## Jätukub järgmisel leheküljel

◀◀ See tähis asub vasakul kõige üleval, kui artikkel algas eelmisel leheküljel.

## Sellega seotud teave

- Kasutusjuhend ja keskkond (lk. 24)
- Volvo Carsi tugisait (lk. 16)

## Andmete salvestamine

Volvo ohutuse ja kvaliteedi tagamiseks salvestatakse auto kasutamise, funktsionaalsuse ning sündmuste kohta autosse teatud infot.

See sõiduk on varustatud "Event Data Recorder" (EDR) - sündmuste salvestamise süsteemiga. Selle põhieesmärk on liiklusõnnetuste või kokkupõrkesarnaste olukordade andmete registreerimine ja salvestamine. Näiteks registreerib seade turvapatjade avanemise aja ning aja, millal sõiduk teel oleva takistusega kokku põrkas. Salvestatud andmete abil saab paremini aru, kuidas sõiduki-süsteemid seda tüüpi olukordades töötavad. EDR-süsteem salvestab lühikest aega (tavaliselt kuni 30 sekundit) sõiduki dünaamika ja ohutus-süsteemidega seotud andmeid.

Selle sõiduki EDR salvestab liiklusõnnetuste või kokkupõrketetaoliste olukordade puhul järgmisi andmeid.

- Kuidas mitmesugused auto süsteemid töötasid
- Kas juhi ja kaassõitjate turvavööd olid kinni/pingul
- Gaasi- ja piduripedaali kasutamine
- Sõiduki sõidukiirus

See teave aitab meil paremini mõista, millistes olukordades liiklusõnnetused, vigastused ja kahjustused aset leiavad. EDR salvestab andmeid ainult siis, kui leiavad aset tavapäratud kokkupõrked. EDR ei salvesta andmeid tavapärase sõi-

duolude puhul. Samuti ei registreeri süsteem kunagi seda, kes on sõiduki juht, ega ka avarii geograafilist asukohta või ohtlike olukordi, mis avariiga ei lõpe. Samas saavad kolmandad isikud, nt politsei, kasutada salvestatud andmeid lisaks isikutelt pärast liiklusõnnetust võetavatele tunnistustele. Registreeritud andmete tõlgendamiseks on vajalikud eriseadmed või juurdepääs sõidukile või EDR-süsteemile.

Peale EDR-süsteemi on autol ka mitu arvutit, mis pidevalt auto talitlust kontrollivad ja jälgivad. Arvutid koguvad andmeid tavapäraistes sõiduoludes, kuid eelkõige registreerivad need auto talitlust ja funktsionaalsust mõjutavaid rikkeid ning sõiduki juhi abisüsteemide (nt City Safety ja automaatse pidurdamise funktsioon) aktiveerumisega seotud andmeid.

Teatud salvestatud andmete abil saavad hooldustehnikud sõiduki rikkeid diagnoosida ja parandada. Registreeritud teave on vajalik ka selleks, et Volvo saaks seadustega ja valitsusasutuste sätestatud juriidilisi nõudeid täita. Sõidukis registreeritud teavet hoitakse arvutis seni, kuni sõiduk on hooldatud ja parandatud.

Peale ülalnimetatut saab registreeritud teavet koondandmetena kasutada ka uurimistegevuses ja tootearenduses, et Volvo autosid pidevalt ohutumaks ja kvaliteetsemaks muuta.

Volvo ei avalda ülal nimetatud teavet kolmandatele osapooltele ilma sõiduki omaniku nõusolekuta. Riiklike seaduste ja regulatsioonide alusel



on Volvo kohustatud sellist teavet vajadusel avaldama politseile või muudele organitele, kellel on seaduslik õigus sellele teabele juurde pääseda. Sõiduki arvutitesse talletatud teabe lugemiseks ja tõlgendamiseks on vajalikud tehnilised eriseadmed, mida Volvol ja Volvoga asjakohase lepingu sõlminud esindused saavad kasutada. Volvo tagab, et hoolduse ja remondi ajal Volvole ülekantavat teavet säilitatakse ja käideldakse turvalisel ning selle teabe käitlemine vastab asjakohastele õiguslikele nõuetele. Lisainfot küsige Volvo esindajalt.

## Tarvikud ja lisavarustus

Tarvikute ja lisavarustuse ebaõige ühendamine ja paigaldamine võib kahjustada auto elektrisüsteemi.

Mõned tarvikud toimivad üksnes vastava tarkvara installeerimisel sõiduki arvutisüsteemi. Samas soovib Volvo konsulteerida alati enne elektrisüsteemi ühendatavate või sellega seonduvate tarvikute või lisavarustuse paigaldamist Volvo esindusteenindusega.

## Soojust peegeldav esiklaas\*

Esiklaas on kaetud soojust peegeldava kilega (IR), mis vähendab päikese soojuskiirguse sissepääsu salongi.

Kui kasutate teetolli punktide läbimiseks teemaksu kaarti või sarnast seadet, paigutage see kindlasti nii, et see poleks varjatud soojust peegeldava kilega. Kui elektrooniline seade asub soojust peegeldava kilega klaaspinna taga, võib see häirida seadme funktsioneerimist ja toimimist.

Ärge unustage, et teemaksu kaart ei tohi katta ega häirida tuuleklaasi või selle kõrvale paigaldatud andureid või kaameraid.

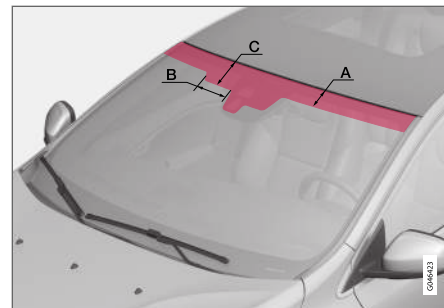

IR-kileta piirkonnad.

	Mõõtmed
A	65 mm
B	150 mm
C	125 mm

## Volvo ID

Volvo ID annab Teile ligipääsu suurele Volvo teenuste valikule<sup>5</sup> internetis.

Teenuste näited:

- Interneti-ühendusega auto\* – teatud funktsioonide ja teenuste kasutamiseks peate registreerima oma auto tunnusega Volvo ID, näiteks uue aadressi saatmiseks Interneti-kaarditeenusest otse autosse.
- Volvo On Call\* – tunnuse Volvo ID abil logitakse sisse rakendusse Volvo On Call.

## Volvo ID annab mitmesuguseid eelised

- Võrguteenuste kasutamiseks on vajalik vaid üks kasutajanimi ja üks parool, seega ei tule rohkem kasutajanimisid ja paroole meelde jätta.
- Kui muudate ühes teenuses (nt Volvo On Call) kasutajanime/parooli, võetakse see automaatselt kasutusele ka teistes teenustes.

## Looge Volvo ID

Volvo ID loomiseks peate sisestama isikliku e-posti aadressi. Seejärel järgige automaatselt määratud aadressile saadetud e-kirjas toodud juhiseid, et registreerimine lõpetada. Volvo ID saab luua ühes järgmises teenuses:

- Volvo Cars veebileht - avage aadress [www.volvocars.com](http://www.volvocars.com) ja logige sisse<sup>6</sup> ikooni juures üleval paremal. Valige Loo Volvo ID.
- Interneti-ühendusega auto\* – sisestage oma e-posti aadress rakenduses, kus on vajalik Volvo ID, ja järgige juhiseid. Selle asemel võite kaks korda vajutada keskkonsoolil olevat nuppu ühendusnuppu , valida **Apps** → **Settings** ja järgida juhiseid.
- Volvo On Call\* - laadige alla rakenduse Volvo On Call kõige uuem versioon. Valige avalehel Volvo ID loomine, sisestage e-posti aadress ja järgige kuvatavaid juhiseid.

## Sellega seotud teave

- Volvo Carsi tugisait (lk. 16)

<sup>5</sup> Saadaolevate teenuste loend võib aja jooksul muutuda ning oleneda varustuse tasemest ja riigist.

<sup>6</sup> Saadaval ainult teatud riikides.





## **Osalemine keskkonnasäästlikus tegevuses**

Energia- ja kütusesäästlik auto ei tähenda ainult väiksemat keskkonnamõju avaldamist, vaid ka väiksemat kulu autoomanikule. Autojuhina on lihtne kütust ning sealjuures ka raha säästa ning paremat keskkonda tagada, vt järgmisi nõuandeid.

- Plaanige mõistlik keskmine kiirus. Kiirused üle 80 km/h (50 mph) ja alla 50 km/h (30 mph) tekitavad suuremat energiakulu.
- Järgige hooldus- ja garantiiraamatus soovitatud auto teenindus- ja hooldusintervalle.
- Vältige mootori tühikäigule jätmist - pikemal paigalejäämisel lülitage mootor välja. Pöörake tähelepanu kohalikele eeskirjadele.
- Mõelge oma teekond hoolikalt läbi – palju mittevajalikke peatusi ja ebaühtlane sõidukiirus suurendab kütusekulu.
- Kui autol on mootoriplokisoojendi\*, kasutage seda enne külmkäivitamist - see parandab käivitusvõimsust ja vähendab kulumist külma ilmaga, samuti saavutab mootor töötemperatuuri kiiremini, vähendades kütusekulu ja heitmeid.

Kõrvaldage alati kindlasti ka keskkonnaohtlikud jäätmed (nt akud ja õli) keskkonnasõbralikul viisil. Pöörduge teenindusse, kui te pole kindel, kuidas seda liiki jäätmeid kõrvaldada - soovitatav on pöörduda volitatud Volvo teeninduse poole.

Selle nõuande järgimine aitab hoida kokku raha, säästa planeedi ressursse ning pikendada auto

vastupidavust. Lisateaba ja täiendavate nõuannete saamiseks vt Õkonoomsed juhtimisvõtted (lk. 66), Õkonoomne sõit (lk. 296) ja Kütusekulu (lk. 392).

## **Tõhus heitgaasipuhastus**

Teie auto valmistamisel lähtuti kontseptsioonist "Puhtus sees ja väljas" (Clean inside and out) – see tähendab puhast salongi ja tõhusat heitgaasikontrolli. Nii mõnegi näitaja osas on heitmed tunduvalt väiksemad, kui kehtivad normid ette näevad.

## **Puhas õhk salongis**

Salongifilter takistab tolmu ja õietolmu salongi sattumist õhu sisselaskeava kaudu.

Kõrgtehnoloogiline õhukvaliteedi süsteem (Interior Air Quality System; IAQS)\* tagab selle, et salongiõhk on puhtam kui välisõhk liikluses.

Süsteem puhastab salongiõhku saastest, nt tolmust, süsivesinikest, lämmastikoksiidist ja maapinnalähedasest osoonist. Kui välisõhk on saastunud, suletakse õhu sissepääs ja salongiõhk hakkab ringlema. Selline asi võib juhtuda nt tihedas liikluses, järjekordades ja tunnelites.

IAQS on puhta autosalongi paketi (Clean Zone Interior Package; CZIP)\* osa, mille üks funktsioonidest võimaldab ventilaatori käivitamist, kui auto avatakse lukust puldiga.

## **Salong**

Volvo salongimaterjal valitakse hoolikalt ning seda kontrollitakse meeldiva ja mugava kasutuskogemuse tagamiseks. Mõned osad on käsitsi tehtud, nt rooliratta liitekohad on käsitsi õmmeldud. Lisaks kontrollib tootja, et salongis ei tekiks nt kuumuse või ereda valguse tagajärjel ebamugavust põhjustavaid lõhnu või aineid.

## **Volvo teenindused ja keskkond**

Regulaarne auto hooldamine loob Teie auto pika kasutusaja ja madala kütusekulu eeltingimused. Selliselt toimides annate ka omapoolse panuse keskkonna puhtana hoidmisel. Usaldades oma auto teeninduseks ja hoolduseks Volvo teenindustele, saab teie autost Volvo süsteemi osa. Volvo esitab oma teeninduste ruumide ja pindade projekteerimise osas selgeid nõudmisi, et jäätmed ja heitmed ei reostaks keskkonda. Meie töötajatel on keskkonnanahoiu põhimõtete järgimiseks nii vajalikud oskused kui ka vahendid.

## **Ringlussevõtt**

Kuna Volvo peab silmas kogu auto elutsükli, pööratakse olulist tähelepanu ka sellele, et auto utiliseeritaks keskkonnasõbralikul viisil. Peaaegu kogu auto on utiliseeritav. Seepärast palume auto viimasel omanikul esindusest infot küsida sertifitseeritud/tunnustatud utiliseerimisettevõtete kohta.

## **Sellega seotud teave**

- Kasutusjuhend ja keskkond (lk. 24)

## Kasutusjuhend ja keskkond

Kasutusjuhend on trükitud Forest Stewardship Council® sertifikaadiga metsadest või muudest kontrollitud allikatest pärit toormest toodetud paberile.

Märgis FSC® näitab, et kasutusjuhend on trükitud FSC® sertifikaadiga metsadest või muudest kontrollitud allikatest pärit toormest toodetud paberile.

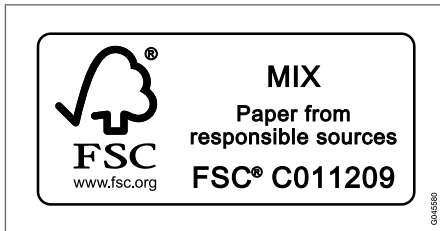

## Sellega seotud teave

- Keskkonnanfilosoofia (lk. 22)

## Lamineeritud klaas



Klaas on karastatud ning tagab salongis parema kaitse sissemurdumise vastu ja efektiivsema heliisolatsiooni.

Tuuleklaas ja teised aknad\* on lamineeritud klaasist.

TURVALISUS

## Üldine teave turvavööde kohta

Turvavöö mittekasutamisel võivad järsu pidurdamise tagajärjel tekkida tõsised vigastused. Veenuduge, et sõidu ajal on kõikide reisijate turvavööd nõuetekohaselt kinnitatud.

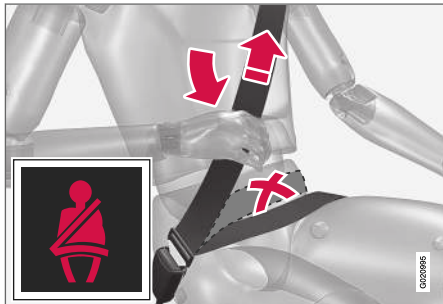

Tõmmake vöörihm üle süle, tõmmates diagonaalset õlarihma üle õla välja. Vöörihm peab paiknema võimalikult all (mitte üle kõhu).

Turvavöö pakub maksimaalset kaitset vaid juhul kui see liibub kehale. Ärge kallutage seljatuge liialt tahapoole. Turvavöö on ette nähtud kaitseks normaalses istesendis.

Kinnitamata turvavööga isikutele tuletatakse helisignaali ja visuaalteatega (lk. 29) meelde, et nad peavad oma turvavöö kinnitama (lk. 27).

## Tähelepanu

- Mitte kasutada klambreid või ükskõik milliseid muid turvavöö nõuetekohast kinnitumist takistada võivaid esemeid.
- Turvavöö ei voi olla keerdus ega kinni kiilunud.

### ⚠ HOIATUS

Turvavööd toimivad koos turvapadjadega. Kui turvavööd ei kasutata või kasutatakse valesti, võib see vähendada kokkupõrkel turvapadja pakutavat kaitset.

### ⚠ HOIATUS

Iga turvavöö on ette nähtud ainult ühele inimesele.

### ⚠ HOIATUS

Ärge mitte kunagi muutke ega remontige turvavööid ise. Volvo soovib pöörduda volitatud Volvo teenindusse.

Kui turvavööil on olnud suur koormus, näiteks seoses kokkupõrkega, tuleb kogu turvavöö vahetada. Turvavöö kaitsvad omadused võivad olla osaliselt kadunud, isegi kui turvavöö ei näi olevat vigastatud. Turvavöö tuleb vahetada ka sel juhul, kui sellel on kulumismärke või vigastusi. Uuel turvavööil peab olema tüübikinnitus ning see peab olema ette nähtud paigaldamiseks samasse kohta kui vahetatav turvavöö.

## Sellega seotud teave

- Turvavöö - rasedus (lk. 28)
- Turvavöö - vabastamine (lk. 28)
- Turvavöö eelpinguti (lk. 29)

## Turvavöö - pealetõmbamine

Enne sõidu alustamist kinnitage turvavöö (lk. 26).

Tõmmake turvavöö aeglaselt välja ja lukustate lukukeele lukku. Vali klõpsatus annab teada, et turvavöö on lukustunud.



Nõuetekohaselt kinnitatud turvavöö.



Valesti kinnitatud turvavöö. Turvavöö peab minema üle õla.



Turvavöö kõrguse reguleerimine. Vajutage nupule ja seadistage turvavöö vertikaalsuunaliselt õigele kõrgusele. Seadke turvavöö võimalikult kõrgele, jälgides samas, et see ei suunduks üle teie kõri.

Tagaistme keskel olevasse lukukeelde sobib ainult sellele ette nähtud turvavööpannal.

## Tähelepanu

Turvavöö lukustub ja seda ei saa välja tõmmata:

- kui seda liiga kiiresti välja tõmmata
- pidurdamisel ja kiirendamisel
- kui auto on tugevasti kaldu.

## Sellega seotud teave

- Turvavöö - rasedus (lk. 28)
- Turvavöö - vabastamine (lk. 28)
- Turvavöö eelpinguti (lk. 29)
- Turvavöö kinnituse kontroll (lk. 29)

## Turvavöö - vabastamine

Turvavöö (lk. 26) vabastamine võib toimuda alles pärast sõiduki lõplikku peatumist.

Vajutage turvavöö lukul olevale punasele nupule ja laske rullil turvavöö sisse tõmmata. Kui rull ei tõmba tervet turvavööd sisse, aidake käega kaasa, et turvavöö ei jääks rippuma.

## Sellega seotud teave

- Turvavöö - pealetõmbamine (lk. 27)
- Turvavöö kinnituse kontroll (lk. 29)

## Turvavöö - rasedus

Turvavöö (lk. 26) tuleb alati kinnitada ka rasedatel. Samas on ülimalt oluline jälgida, et see oleks õigesti peale tõmmatud.

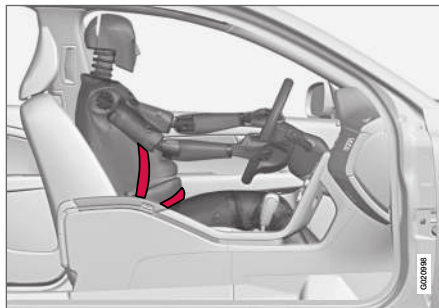

Diagonaalvöö peab liibuma õlale ning seejärel jooksmata rindade vahelt piki kõhu külge.

Vöörihm peab olema lapiti vastu reie külge võimalikult madalal kõhu all ja – ei tohi ülespoole liikuda. Turvavöö peab liibuma vastu keha, mittevajalikke lõtke ei tohi olla. Kontrollige, et turvavöö ei oleks keerduks.

Raseduse edasises faasis tuleb rasedatel juhtidel reguleerida iste (lk. 78) ja rool (lk. 82) nii, et rasedal oleks lihtne sõidukit juhtida (mis tähendab, et nad peavad ulatuma vabalt pedaalide ja roolini). Kõht peaks kindlasti olema roolist võimalikult kaugel.

## Sellega seotud teave

- Turvavöö - pealetõmbamine (lk. 27)
- Turvavöö - vabastamine (lk. 28)

## Turvavöö kinnituse kontroll

Kinnitamata turvavööga reisijatele meenutatakse oma turvavöö kinnitamise (lk. 27) vajadust helilise ja visuaalse meeldetuletusega.



Audiosignaal sõltub kiirusest ja mõnel juhul ajast. Visuaalne meeldetuletus asub katusekonsoolis ja näidikuplokil (lk. 62).

Laste turvatoole turvavöökontrollisüsteem ei kata.

## Tagaiste

Tagaistme turvavöö meeldetuletajal on kaks alamfunktsiooni:

- Annab infot selle kohta, milliseid tagaistme turvavöösid (lk. 26) kasutatakse. Teade ilmub näidikupaneelile, kui turvavööd on kasutusel või üks tagaistest on avatud. Teate vastuvõtmise kinnitus toimub automaatselt pärast ligikaudu 30 sekundi möödumist sõitmise alustamisest või kui vajutate suunatule lüli-

tushoova **OK** nupp (lk. 106). Nõuetekohaselt kinnitamata turvavööga reisija korral on teate vastuvõtmist võimalik kinnitada üksnes siis, kui vajutate suunatule hoova nuppu **OK**.

- Annab hoiatuse, kui tagaistmel on sõidu ajal turvavöö kinnitamata. Hoiatus edastatakse näidikupaneelile ilmuva tekstisõnumi ja audio-/visuaalse signaali kujul. Hoiatussümbol kustub turvavöö taaskinnitamisel või hoiatuste kinnitamisel, vajutades **OK**-nuppu.

Näidikuploki infokraan näitab, milliseid turvavöösid kasutatakse. See teave on alati kättesaadav.

## Turvavöö eelpingutus

Juhi, juhi kõrvalistuja ja tagaistme äärmiste istekohtade turvavööd (lk. 26) on varustatud turvavöö pingutiga. Turvavöö eelpingutis olev mehhanism pingutab turvavööd piisavalt tugeva kokkupõrke korral. Nii hoiab turvavöö sõitjat tõhusalt kohal.

### HOIATUS

Ärge pange kaassõitja turvavöö keelt juhipoole sisse turvavööpandlasse. Pange turvavöö keel alati õige poole pandlasse. Vältige turvavööde kahjustamist ja võõrkehade sattumist turvavöö pandlasse. Vastasel korral ei tarvitse turvavööd ja pandlad kokkupõrke korral ettenähtud viisil toimida. Tekib tõsise vigastuse oht.

## Sellega seotud teave

- Üldine teave turvavööde kohta (lk. 26)

## Ohutus - hoiatussümbol

Vea tuvastamise korral veaotsingu käigus või süsteemi sisselülitamisel kuvatakse vastav ohusümbol. Vajadusel kuvatakse hoiatussümbol koos vastavasisulise teatega näidikuploki (lk. 62) infonäidikule.

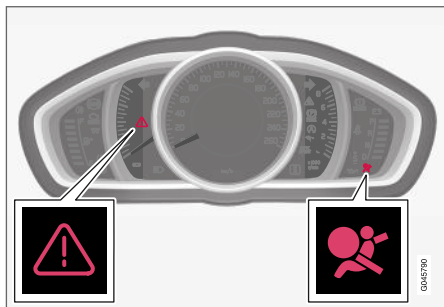

Turvapatjade süsteemi (lk. 31) ohukolmnurk ja hoiatus-sümbol analoog-näidikupaneelil.

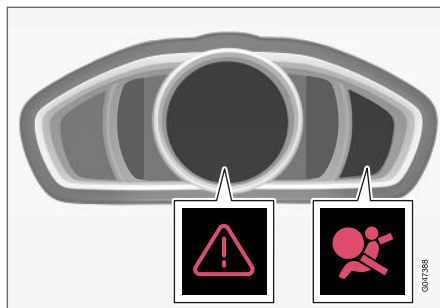

Turvapatjade süsteemi ohukolmnurk ja hoiatussümbol digitaalsel näidikupaneelil.

Näidikuploki kuvatav hoiatustähis lülitatakse sisse kaugjuhtimispuldi võtmega süüteasendis II (lk. 77). Iga kord kui süüde sisse lülitatakse, toimub veaotsing. Kui turvapadjasüsteem toimib tõrgeteta, kustub see sümbol ca 6 sekundi pärast.

Vea tuvastamise korral veaotsingu käigus või süsteemi sisselülitamisel kuvatakse vastav ohusümbol. Vajadusel kuvatakse hoiatustähis ekraanil koos vastava teatega. Kui ohusümbol ei toimi õigesti, ilmub ohukolmnurga kujutis ja **SRS-turvapadi Vajalik hooldus** või **SRS-turvapadi Lase kohe hooldada** süttib ekraanil. Volvo soovib viivitamatult pöörduda volitatud Volvo teenindusse.

## ⚠️ HOIATUS

Kui turvapadjasüsteemi hoiatussümbol ei kustu või süttib sõidu ajal, ei ole turvapadjasüsteem täiesti funktsionaalne. Sümbol näitab tõrget turvapadjasüsteemis, turvavööde eel-pingutusüsteemis, külgturvapadjasüsteemis, turvakardinasüsteemis või muud tõrget süsteemis. Volvo soovib pöörduda volitatud Volvo esindusse niipea kui võimalik.

### Sellega seotud teave

- Rikkerežiimi puudutav üldteave (lk. 39)



## Turvapadjad

Laupkokkupõrke korral kaitseb turvapatjade süsteem sõiduki juhti ja reisijat pea-, näo- ja rindmükivigastuste eest.

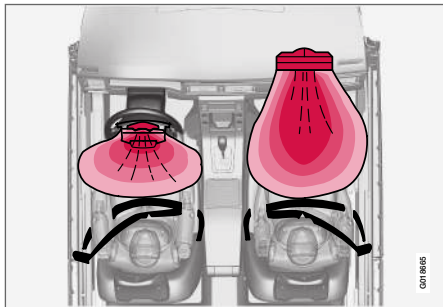

Turvapatjade süsteem ülaltvaates (vasakpoolse rooliga auto korral).

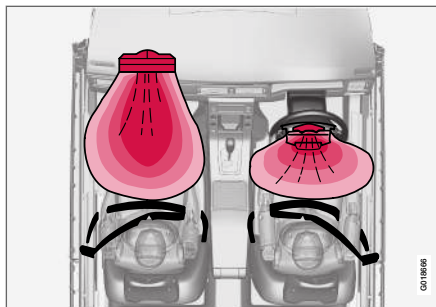

Turvapatjade süsteem ülaltvaates (parempoolse rooliga auto korral).

Airbag-süsteem koosneb turvapatjadest ja anduritest. Piisava tugevusega kokkupõrke korral vallandavad andurid turvapatja/turvapadjad, mis täituvad õhuga ja kuumenevad. Turvapadi leevendab õnnetuse korral sõidukisviibijale langevat löögijõudu. Turvapadi tühjeneb kokkupõrke survel. Löögi summutamiseks tühjeneb padi surve mõjul. Seejuures moodustub suits, see on täiesti normaalne. Kogu protsess, sh. turvapatja täitumine ja tühjenemine toimub kümnendiksekundite jooksul.

Kui turvapadjad on rakendunud, on soovitatav teha järgnevat:

- Kui auto on liikumisvõimetu. Volvo soovib lasta auto vedada lähimasse Volvo töökotta.

Ärge sõitke autoga, kui turvapadjad (airbags) on avanenud.

- Volvo soovib pöörduda volitatud Volvo teenindusse auto turvasüsteemikomponentide vahetamiseks.
- Pöördu alati arsti poole.

### ⚠ HOIATUS

Turvapatjade juhtmoodul asub keskkonsoolis. Kui keskkonsoolile satub vett või muud vedelikku, võta akukaablid lahti. Ära ürita autot käivitada, sest turvapadi võib avaneda. Kui auto on liikumisvõimetu. Volvo soovib lasta auto vedada volitatud Volvo teenindusse.

### ⚠ HOIATUS

Ärge mitte kunagi sõitke avanenud turvapatjadega. Need võivad raskendada rooli kasutamist. Ka muud ohutussüsteemid võivad olla vigastatud. Turvapatjade avanemisel tekkinud suits ja tolm võivad põhjustada pärast tugevat kokkupuudet naha- ja silmaärritust/-vigastust. Ärrituse korral loputage külma veega. Kiire avanemine ja turvapatja kangas võivad põhjustada hõõrdumist ja nahapõletust.

### ⚠ HOIATUS

Volvo soovib pöörduda remondiks volitatud Volvo teenindusse. Puudulik töö turvapatja-süsteemiga võib põhjustada talitlushäireid ja tõsisid tervisekahjustusi.



## **i** TÄHELEPANU

Andurid reageerivad erinevalt olenevalt kokkupõrke iseloomust ja sellest, kas turvavööd on kinnitatud või mitte. Toimib kõikide istekohtade turvavöödel välja arvatud tagaistme keskmisel istekohal.

Seetõttu on võimalik, et kokkupõrke korral avaneb ainult üks turvapadi (või mitte üskki). Detektorid tunnetavad kokkupõrke jõudu sõidukile ja kohandavad oma reageerimist sellega, avades ühe või mitu turvatähta.

### Sellega seotud teave

- Juhipoolsed turvapadjad (lk. 32)
- Reisija turvapadi (lk. 32)
- Ohutus - hoiatussümbol (lk. 30)

## Juhipoolsed turvapadjad

Sõidukile täiendava turvalisuse lisamiseks on sõiduk varustatud lisaks turvavööle (lk. 26) juhi pool kahe turvapadjaga (lk. 31).

Üks turvapadjadest asub rooli keskel. Roolil on märgistus **AIRBAG**.

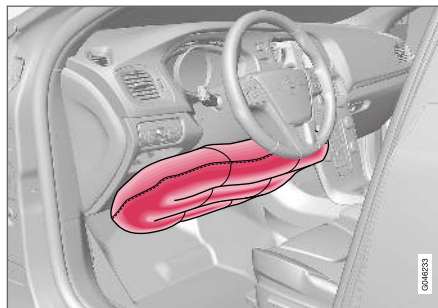

Juhipoolne põlve turvapadi vasakpoolse rooliga autol.

Teine turvapadi (põlve tasandil) paikneb armatuurlaua juhipoolse osa all; selle kattepaneel kannab märget **AIRBAG**.

## **⚠** HOIATUS

Turvavööd toimivad koos turvapadjadega. Kui turvavööd ei kasutata või kasutatakse valesti, võib see vähendada kokkupõrkel turvatähtjade pakutavat kaitset.

### Sellega seotud teave

- Reisija turvapadi (lk. 32)

## Reisija turvapadi

turvavöö (lk. 26) poolt pakutavale kaitsele täiendavalt on sõiduk kaassõitja poolel varustatud turvapadjaga (lk. 31).

Turvapadi on pakitud kindalaeka kohal olevasse pessa. Sellel kattepaneelil on märgistus **AIRBAG**.

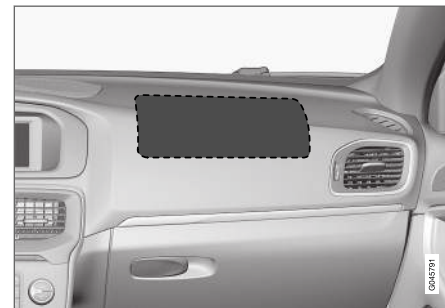

Kaassõitja turvapadja asukoht vasakpoolse rooli korral.



Ees oleva kaassõitja turvapadja asukoht parempoolse rooli korral.

### Juhi kõrvalistuja turvapadja silt



Juhi kõrvalistuja päikesesirmil olev silt.

Juhi kõrvalistuja turvapadja hoiatussilt paikneb joonisel näidatud kohas.

### ⚠ HOIATUS

Ärge kasutage esiistmel seljaga sõidusuunas paiknevat turvatooli, kui turvapadi on aktiivne. Selle nõuande mittejärgimine võib olla lapsele eluohtlik.

### ⚠ HOIATUS

Turvavööd toimivad koos turvapatjadega. Kui turvavööd ei kasutata või kasutatakse valesti, võib see vähendada kokkupõrkel turvapadja pakuvat kaitset.

Vigastuste ohu võimalikult vähendamiseks turvapadja avanemisel peavad sõitjad istuma võimalikult sirgelt, jalad põrandal ja selg vastu seljatuge. Turvavööd peavad olema kinnitatud.

### ⚠ HOIATUS

Ärge asetage esemeid armatuurlaua ette ega peale, kus asub kaassõitja turvapadi.

### ⚠ HOIATUS

Ärge lubage lapsel seista või istuda kaassõitjaistme ees.

Kui kaassõitja turvapadi on aktiveeritud, ei tohi selle istmele asetada seljaga sõidusuunas paigaldatavat turvatooli.

Kui kaassõitja turvapadi on välja lülitatud, ei tohi näoga sõidusuunas lapsed ja täiskasvanud kaassõitja istmele istuda.

Ülaltoodud juhiste eiramisel võib lapse elu ohtu sattuda või esineda tõsiste vigastuste oht.

### Lüliti – PACOS\*

Kaassõitja koha turvapadi (lk. 34) funktsioone on võimalik blokeerida, juhul kui sõiduk on varustatud vastava lülitiga PACOS (Passenger Airbag Cut Off Switch).

### ⚠ HOIATUS

Kui autos on eesmise kaassõitja turvapadi, kuid mitte lüliti (PACOS) (Passenger Airbag Cut Off Switch), siis on turvapadi alati sisse lülitatud.

### Sellega seotud teave

- Juhipoolded turvapadjad (lk. 32)
- Lasteistmed (lk. 44)

## Juhi kõrvalistuja turvapadi – funktsiooni lubamine/blokeerimine\*

Kaassõitjapoolne turvapadi (lk. 32) on desaktiveeritav, kui autol on PACOS-lüliti (Passenger Airbag Cut Off Switch).

### Lüliti - PACOS

Juhi kõrvalistuja koha turvapadja lüliti (PACOS) asub armatuurlaual juhi kõrvalistuja pooles otsas ja on ligipääsetav parempoolse esiukse avamisel.

Veenduge, et lüliti on vajalikus asendis. Lüliti ümberlülitamiseks tuleb kasutada kaugjuhtimis-pult-võtme muukliistu (lk. 159).

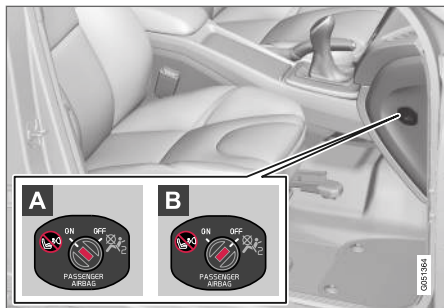

Turvapadja lüliti asukoha.

**A ON** – turvapadi on aktiveeritud. Kui lüliti on selles asendis, võivad kõik näoga sõidu-

suunas reisijad (lapsed ja täiskasvanud) ohutult eesmisele kaassõitjaistmele istuda.

**B OFF** – turvapadi on deaktiveeritud. Kui lüliti on selles asendis, võivad seljaga sõidusuunas lapsed ohutult eesmisele kaassõitjaistmele istuda.

### ⚠ HOIATUS

**Turvapadi on aktiveeritud** (kaassõitjaiste):

Kui kaassõitja turvapadi on aktiveeritud, ei tohi selle istmele asetada seljaga sõidusuunas paigaldatavat turvatooli.

**Turvapadi on desaktiveeritud** (kaassõitjaiste):

Kui kaassõitja turvapadi on välja lülitatud, ei tohi näoga sõidusuunas istuvad lapsed ja täiskasvanud kaassõitja istmele istuda.

Ülaltoodud juhiste eiramisel võib lapse elu ohtu sattuda või esineda tõsiste vigastuste oht.

### i TÄHELEPANU

Kaugjuhtimis-pult-võtme keeramisel asendisse II (lk. 77) kuvatakse näidikuplokis umbes 6 sekundiks turvapadja ohusümbol (lk. 30).

Seejärel ilmub katusepaneelile sümbol, mis näitab kaassõitja turvapadja olekut.



Indikaator näitab, et kaassõitjapoolne turvapadi on aktiveeritud.

Laekonsoolile ilmuv kiri ja ohusümbol näitavad, et juhi kõrvalistuja turvapadi on aktiivses olekus (vt. eelnevat joonist).

### ⚠ HOIATUS

Ärge kunagi asetage näoga sõidusuunas paigaldatavat turvatooli esiistmele, kui turvapadi on aktiveeritud ning seda tähistav katusekonsooli sümbol  põleb. Selle nõuande mittejärgimine võib olla lapsele eluohtlik.

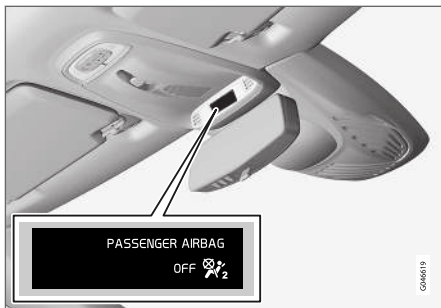

Märgutuli näitab, et kaassõitjapoolne turvapadi on deaktiveeritud.

Katusekonsoolile ilmuv teade ja sümbol näitavad, et kaassõitja turvapadi on välja lülitatud (vt. eelnevat joonist).

### **⚠ HOIATUS**

Mitte võtta reisijaid juhi kõrvaisuja istmele juhul, kui laekonsoolil on kuvatud väljalülitatud turvapadja teavitus ega juhul kui turvapadjade süsteemi hoiatussümbol (lk. 30) on kuvatud näidikuplokile. See tähendab, et süsteemis on tõsine tõrge. Pöördu teenindusse niipea kui võimalik. Volvo soovib pöörduda volitatud Volvo teenindusse.

### **⚠ HOIATUS**

Ülaltoodud juhiste eiramisel võib autos sõitjate elu ohtu sattuda.

## Sellega seotud teave

- Lasteistmed (lk. 44)

## Külgturvapadi (SIPS)

Külgkokkupõrke korral võtab suure osa kokkupõrkejõust vastu külgkaitsesüsteem SIPS (Side Impact Protection System), mis hõlmab talasid, piilareid, põrandat, katust ja muid kereosi. Juhiiistme ja ees istuva kaassõitja istme külgturvapadjad kaitsevad rindkeret ja puusi ning kujutavad endast SIPS-süsteemi tähtsat osa.



Turvapadjasüsteemi SIPS kaks põhikomponenti on külgturvapadi ja andurid. Külgturvapadjad asuvad esiistmete seljatugesed.

Piisavalt tugeva kokkupõrke korral reageerivad andurid ning külgmised turvapadjad täituvad õhuga. Turvapadi täitub sõitja ja uksepaneeli vahel, pehmedades nii lööki. Turvapadi tühjeneb kokkupõrke survel. Külgmine turvapadi avaneb tavaliselt külgkokkupõrke korral.

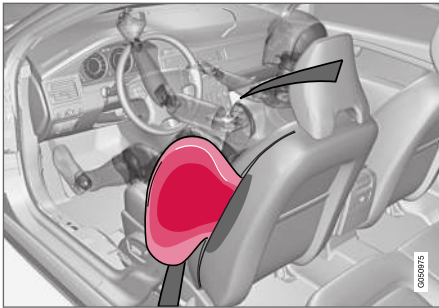

Juhiiste, vasakpoolne rool.

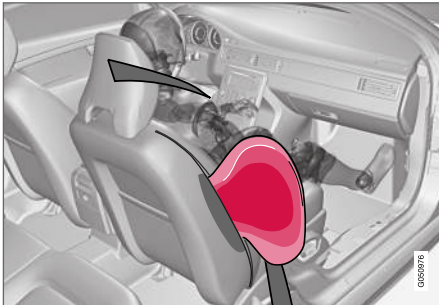

Kõrvalistuja iste, vasakpoolne rool.

### ⚠ HOIATUS

- Volvo soovib remontida ainult volitatud Volvo teeninduses. Puudulik töö külgturvapadjasüsteemiga võib põhjustada talitlushäireid ja tõsiseid tervisekahjustusi.
- Ärge asetage esemeid istme väliskülje ja uksepaneeli vahele, sest seda ruumi vajab külgmise turvapadi.
- Volvo soovib kasutada ainult Volvo heakskiidetud autoistmekatteid. Muud istmekatted võivad takistada külgmiste turvatjade toimimist.
- Külgmised turvapadjad lisanduvad turvavöödele. Kasutage alati turvavööd.

### SIPS ja turvatoolid

Külgturvapadi ei vähenda auto poolt lapsele pakutavat kaitset, kui laps istub turvatoolil või turvaistmel.

### Sellega seotud teave

- Juhipoossed turvapadjad (lk. 32)
- Reisija turvapadi (lk. 32)
- Turvakardin (IC) (lk. 36)

### Turvakardin (IC)

Turvakardin väldib kokkupõrke ajal juhi ja kõrvalistuja pea löömist vastu auto sisemust.



Turvakardin IC (Inflatable Curtain) on SIPS-süsteemi (lk. 35) osa. See paigaldatakse mõlemale poole salongi lae külge ning see kaitseb juhti ja auto äärmistel istmetel olevaid sõitjaid. Piisavalt tugeva kokkupõrke korral reageerivad andurid ning turvakardin täitub õhuga.

**⚠ HOIATUS**

Ära riputa või kinnita raskeid esemeid laekäepidemete külge. Nagi on mõeldud ainult kergete rõivaste jaoks (mitte kõvadele esemetele, näiteks vihmavarjule).

Ära kurvi või paigalda midagi auto katusekatte, uksepiilarite või külgsuurede külge. See võib auto kaitsesüsteemi häirida. Volvo soovib kasutada ainult Volvo originaalosi, mis on mõeldud nendesse kohtadesse paigaldamiseks.

**⚠ HOIATUS**

Ärge laadige autosse pagasit kõrgemale kui 50 mm allapoole ukseakende ülemisest servast. Muidu võite kahjustada laevoodris asuva turvakardina ettenähtud kaitsefunktsiooni.

**⚠ HOIATUS**

Turvakardin lisandub turvavöödele. Kasutage alati turvavööd.

**Sellega seotud teave**

- Üldine teave turvavööde kohta (lk. 26)
- Turvapadjad (lk. 31)
- Külgturvapadi (SIPS) (lk. 35)

**Üldteave WHIPS-süsteemi (kaelalüli kaitse) kohta**

WHIPS (kaelalüli kaitsesüsteem) kaitseb kaelalüli piirkonda vigastuste eest. Lülisamba kaitse (WHIPS) koosneb löögijõudu neelavatest seljatugedest ja spetsiaalsetest peatugedest esiistmetel.

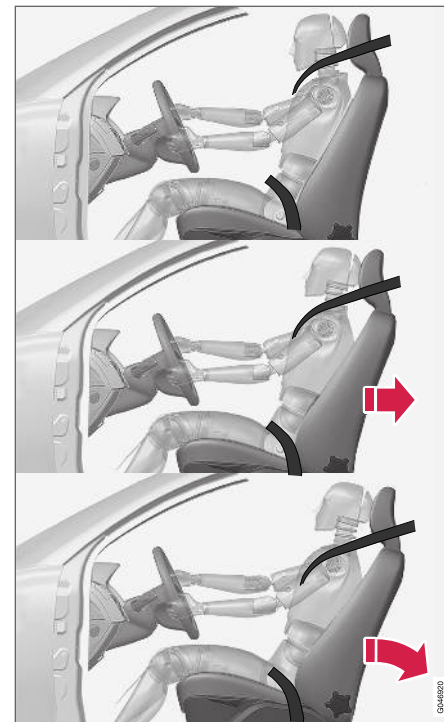

WHIPS-süsteem käivitub tagant otsasõidu korral, võttes lähteandemetena arvesse nii kokkupõrke

- ◀ nurka kui ka löögi tugevust, samuti otsasõitnud sõiduki tüüpi.

### ⚠ HOIATUS

WHIPS-süsteem on lisaks turvavöödele. Kasutage alati turvavööd.

### Istme omadused

WHIPS-süsteemi käivitumisel langevad esiistmete seljatoed tahapoole, nii et juhi ja kõrvalistuja isteasend muutub. See vähendab kaelalülivigastuste ohtu.

### ⚠ HOIATUS

Ärge muutke ega remontige istet ega WHIPS-süsteemi ise. Volvo soovib pööratud volitatud Volvo teenindusse.

### WHIPS ja turvatoolid

WHIPS-süsteem ei vähenda auto poolt lapsele pakutatavat kaitset, kui laps istub turvatoolil või turvaistmel.

### Sellega seotud teave

- WHIPS - istumisasend (lk. 38)
- Üldine teave turvavööde kohta (lk. 26)

## WHIPS - istumisasend

Suurima võimaliku turvalisuse tagamiseks WHIPS-süsteem (lk. 37) poolt, peavad sõiduki juht ja kaassõitja olema korrektses istumisasendis ja jälgima, et miski ei takista süsteemi toimimist.

### Isteasend

Seadistage esiiste (lk. 78) enne sõidu alustamist õige istumisasend.

Parima kaitse saavutamiseks peaksid juht ja kõrvalistuja istuma istme keskel, pea võimalikult peatõe lähedal.

### Funktsioon



Ära jäta juhiistme/kaassõitjaistme seljatoe taha esemeid, mis võivad häirida WHIPS-i tööd.

### ⚠ HOIATUS

Ärge suruge tagaistme istmepadja ja esiistme seljatoe vahele jääku esemeid. Jälgige, et te ei takistaks WHIPS-süsteemi toimimist.

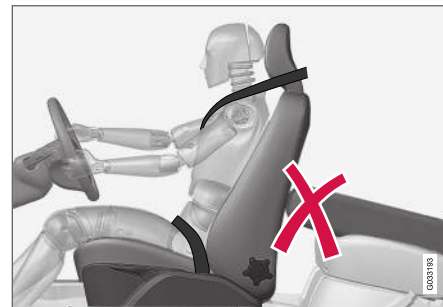

Ärge jätke tagaistmele esemeid, mis võivad häirida WHIPS-i tööd.

### ⚠ HOIATUS

Kui tagaistme seljatugi on langetatud või tagaistmel kasutatakse seljaga sõidusuunas olevat turvatooli, tuleb vastavat esiistet ettepoole liigutada, et vältida kokkupuudet langetatud seljatoe või turvatooliga.



**⚠ HOIATUS**

Kui istme suhtes on rakendunud äärmuslik jõud, näiteks tagant otsasõidu korral, tuleb WHIPS-süsteemi kontrollida. Volvo soovib lasta seda kontrollida volitatud Volvo teeninduses.

Isegi kui istmetel kahjustusi ei paista, võib WHIPS-süsteemi kaitsevõime olla puudulik.

Volvo soovib pöörduda volitatud Volvo teenindusse süsteemi kontrollimiseks ka pärast väiksemat tagant otsasõitu.

**Rikkerežiimi puudutav üldteave**

Ohutusrežiim on kaitse seisund, mis rakendub, kui kokkupõrge võib olla kahjustanud auto olulisi funktsioone, nt kütusevoolikuid, mõne kaitse süsteemi andureid või pidurisüsteemi.

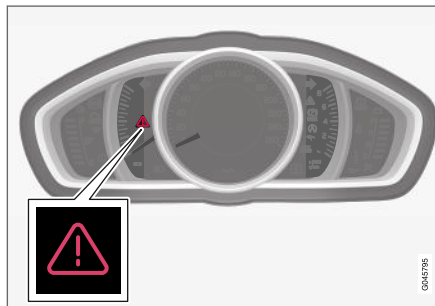

Ohukolmnurk analoog-näidikupaneelil.

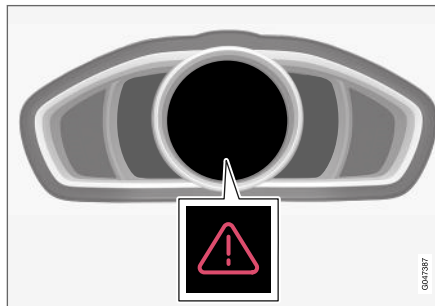

Ohukolmnurk digitaalsel näidikuplokil.

Sõiduki sattumisel avarisse võidakse kuvada tekst **Ohutusrežiim Vt juhendit** näidikupaneeli (lk. 62) infonäidikul. See tähendab, et auto ei toimi enam nii nagu peaks.

**⚠ HOIATUS**

Ära ürita oma autot ise remontida või elektroonikat ise lähtestada, kui auto on lülitatud ohutusrežiimile. See võib põhjustada kehavigastuse või auto ebatavalise toimimise. Volvo soovib pöörduda volitatud Volvo teenindusse auto tavapärase oleku taastamiseks pärast näidu **Ohutusrežiim Vt juhendit** ilmumist.

**Sellega seotud teave**

- Rikkerežiim - sõiduki käivituskatse (lk. 40)
- Rikkerežiim - sõitmise rikkerežiimis (lk. 40)

## Rikkerežiim - sõiduki käivituskatse

Sõiduki lülitumisel rikkerežiimi (lk. 39) on sõiduki lubatud proovida käivitada üksnes juhul, kui kõik paistab visuaalsel ülevaatusel korras ja ollakse veendunud kütuselekete puudumises.

Kontrollige kõigepealt, et ega autost kütust ei leki. Ka kütuselõhna ei tohi olla.

Kui kõik tundub olevat korras ja kütuseleket ei ole, võib proovida autot käivitada.

Eemaldage kaugjuhtimispult-võti ja avage juhiuks. Kui nüüd ilmub teade, et süüde on sees, vajutage käivitusnuppu. Seejärel sulgege uks ja sisestage kaugjuhtimispult-võti. Auto elektroonilised süsteemid püüavad normaalseisundi taastada. Ürita autot käivitada.

Teate **Ohutusrežiim Vt juhendit** püsimisel ekraanil ei ole sõidukiga sõitmine ega sõiduki pukseerimine lubatud ning selle asemel tuleb tellida sõiduki äravedu (lk. 306). Varjatud kahjustused võivad muuta auto sõidu ajal juhitamatuks, isegi kui auto tundub väljastpoolt sõidukõlbulik.

### HOIATUS

Kui kuvatakse teade **Ohutusrežiim Vt juhendit** ja tunnete kütuse lõhna, ärge mitte mingil juhul püüdke autot uuesti käivitada. Väljuge kohe autost.

### HOIATUS

Kui auto on ohutusrežiimis, ei tohi seda pukseerida. See tuleb selle asukohast ära transportida. Volvo soovib lasta auto transportida volitatud Volvo teenindusse.

## Sellega seotud teave

- Rikkerežiim – sõitmine rikkerežiimis (lk. 40)

## Rikkerežiim – sõitmine rikkerežiimis

**Normal mode** sümboli kuvamise korral pärast **Ohutusrežiim Vt juhendit** lähtestamist sõiduki käivituskatse (lk. 40) järgselt osutub võimalikuks sõiduki ettevaatlik liigutamine piiratud režiimis.

Ärge liigutage autot rohkem kui vajalik.

## Sellega seotud teave

- Rikkerežiimi puudutav üldteave (lk. 39)

## Jalakäija turvapadi\*

Jalakäijate turvapadi (Pedestrian Airbag) vähendab teatud kokkupõrgete korral selle mõju jalakäijale.



Jalakäija turvapadi (Pedestrian Airbag) asub kapotikaane all tuuleklaasi vahetus läheduses. Teatud esikokkupõrke korral jalakäijaga reageerivad kaitseraua andurid ja sõltuvalt löögi tugevusest võib turvapadi täituda. Andurid on aktiivsed kiirusel ligikaudu 20-50 km/h (12-30 mph) ja välistemperatuuril -20 kuni +70 °C.

Andurid on mõeldud tuvastama kokkupõrget objektiga, mis sarnaneb inimese jalale.

### TÄHELEPANU

Teedel võib esineda objekte, millega kokkupuutel edastavad andurid samasuguse signaali nagu kokkupõrkel jalakäijaga. Võib juhtuda, et sellise objektiga kokkupõrkel süsteem aktiveeritakse.

Kui turvapadi aktiveerub (Pedestrian Airbag)

- mootoriruumi kaane tagaosa tõuseb üles ja fikseerub selles asendis
- ohutuled on sisselülitatud
- pidurisüsteem valmistub eelolevaks hädaolukorras pidurdamiseks.

### HOIATUS

Ärge paigaldage ette tarvikuid ega muutke ees midagi, kui auto on varustatud turvapadjaga (Pedestrian Airbag). Väär sekkumine esiosal võib põhjustada süsteemi ebaõiget toimimist ja põhjustada tõsiseid tervisekahjustusi ja auto vigastusi.

Volvo soovib kasutada originaal-klaasipuhasteid ja ainult nende originaalosi.

### HOIATUS

Kui kaitseraud saab kahjustada, soovib Volvo ühendust võtta volitatud Volvo teenindusega, kes kontrollib, kas süsteem on korras.

## Sellega seotud teave

- Jalakäija turvapadi\* - auto liigutamine (lk. 42)
- Jalakäija turvapadi\* - kokku klappimine (lk. 42)

## Jalakäija turvapadi\* - auto liigutamine

Sõidukiga liikumine on võimalik, juhul kui sõiduk ei ole lülitunud rikkerežiimi (lk. 39).

Kui aktiveerus ka mõni salongis asuv turvapadi, jääb auto ohutusrežiimi.

Üksnes jalakäija turvapadja (lk. 41) vallandumise korral. Pedestrian Airbag vallandumine:

1. Viige auto võimalikult lähedasse ohutusse kohta.
2. Voltige turvapadi kokku, järgides selleks vastavaid juhiseid (lk. 42).
3. Pöörduge lähimasse hooldustöökotta.

### **⚠ HOIATUS**

Volvo soovib pöörduda pärast turvapadja aktiveerumist niipea kui võimalik volitatud Volvo teenindusse.

### Sellega seotud teave

- Jalakäija turvapadi\* (lk. 41)

## Jalakäija turvapadi\* - kokku klappimine

jalakäija turvapadi (lk. 41) (Pedestrian Airbag) tuleb enne auto liigutamist kokku voltima.

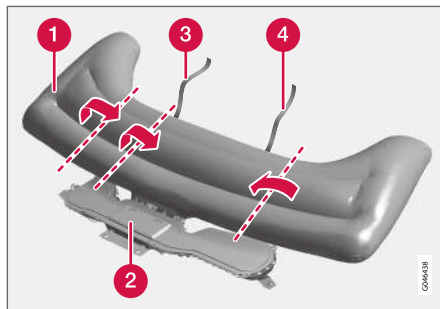

- 1 Turvapadi
- 2 Turvapadja ümbris
- 3 Takjariba, parempoolne külg
- 4 Takjariba, vasakpoolne külg

Turvapadi võib olla puudutades soe ja suitseda. See on normaalne. Rullige turvapadi kokku järgmiselt:

1. Leidke vasakpoolne (4) takjariba.
2. Koguge turvapadja riideosa juhipoolse küljele kokku. Seejärel rullige kogutud riideosa keskosa poole. Keerake (kahepoolne) takjapael võimalikult ümber riideosa ja kinnitage.

3. Suruge turvapadja kokkurullitud osa turvapadja ümbrisesse (2).
4. Korrake toiminguid 1-3 parempoolse küljele. Võib osutada vajalikuks rullida kokkukogutud riideosa selle küljele kaks korda, et selle ümber saaks kinnitada takjapaela.
5. Turvapadja ümbrise kate jääb veidi lahti. See on täiesti normaalne.

### Sellega seotud teave

- Jalakäija turvapadi\* - auto liigutamine (lk. 42)

## Üldine laste ohutust puudutav teave

Volvo pakub laste turvaravustust (turvatoolid, kõrgenduspadjad ja kinnitusvahendid), mis on valmistatud teie auto jaoks.

Volvo pakutava laste turvaravustuse kasutamisel on tagatud optimaalsed tingimused lapse ohutuks sõidutamiseks. Lisaks sobib turvaravustus hästi ja on lihtne kasutada.

Lapsed, sõltumata vanusest ja kasvust, peavad autos istudes alati korralikult kinnitatud olema. Ärge lubage kunagi lapsel mõne sõitja süles istuda.

Volvo soovib lapsi sõidutada seljaga sõidusuunas oleva turvaistmel nii kaua kui võimalik, ehk vähemalt 3-4-aastaseni ning kuni 140 cm pika lapse puhul kasutada istme kõrgenduspatja või näoga sõidusuunas olevat turvatooli.

### **i** TÄHELEPANU

Lastetoolile esitatavad nõuded laste vanuse ja kaalu osas erinevad riigiti. Kontrollige kohaldatavaid nõudeid.

### **i** TÄHELEPANU

Kui lapse turvaravustuse paigaldamisel tekkib küsimusi, küsige tootjalt selgemaid juhiseid.

## Lapselukud

Tagauste elektriliste klaasitõstukite lülitite toime ja tagaukse lingid saab blokeerida (lk. 172) nii, et nende avamine seestpoolt võimalikuks ei osutu.

## Sellega seotud teave

- Lasteistmed (lk. 44)
- Lasteistmed - paiknemine (lk. 48)
- Lasteiste - ISOFIX (lk. 49)
- Lasteistmed - ülemised kinnituspunktid (lk. 53)

## Lasteistmed

Lapsed peavad istuma mugavalt ja ohutult. Veen-  
duge lasteistme õiges paigalduses ja kasutuses.

### TÄHELEPANU

Laste turvarustuse kasutamisel on tähtis  
lugeda kaasas olevaid paigaldamisjuhiseid.

### TÄHELEPANU

Ärge jätkke lapse turvatooli kunagi lahtiselt  
autosse. Kinnitage see alati turvatooli tootja  
juhiseid järgides (ka siis, kui turvatooli ei  
kasutata).

### HOIATUS

Ärge kinnitage lapse turvatooli rihmu istme  
horisontaalse reguleerimistala külge ega  
istme all olevate vedrude või juhikute ega  
talade külge. Teravad servad võivad rihmu  
vigastada.

Vaata alltoodud joonistel kujutatud lapse turva-  
tooli nõuetekohast paigaldamist.

## Soovitavad laste turvatoolid<sup>1</sup>

Kaal	Esiiste (välja lülitatud turvapadi, üksnes seljaga sõidusuunas turvatoolid)	Esiiste (sisse lülitatud turvapadi, üksnes näoga sõidusuunas turvatoolid)	Tagaistme äärmine istekoht	Tagaistme keskmine istekoht
Rühm 0 maks. 10 kg			Volvo turvahäll (Volvo Infant Seat) – seljaga sõidusuunas olev turvatool, mis kinnitatakse ISOFIX-süsteemi abil.	
Rühm 0+ maks. 13 kg			Tüübikinnitus: E1 04301146 (L)	
Rühm 0 maks. 10 kg	Volvo turvahäll (Volvo Infant Seat) – seljaga sõidusuunas olev turvatool, mis kinnitatakse auto turvavõõga.		Volvo turvahäll (Volvo Infant Seat) – seljaga sõidusuunas olev turvatool, mis kinnitatakse auto turvavõõga.	Volvo turvahäll (Volvo Infant Seat) – seljaga sõidusuunas olev turvatool, mis kinnitatakse auto turvavõõga.
Rühm 0+ maks. 13 kg	Tüübikinnitus: E1 04301146 (U)		Tüübikinnitus: E1 04301146 (U)	Tüübikinnitus: E1 04301146 (U)

<sup>1</sup> Muude laste turvatoolide kasutamisel peab Teie auto olema turvatooliga kaasasolevas sõidukite loendis või olema üldiselt heaks kiidetud vastavalt standardi ECE R44 nõuetele.

Kaal	Esiiste (välja lülitatud turvapadi, üksnes seljaga sõidusuunas turvatoolid)	Esiiste (sisse lülitatud turvapadi, üksnes näoga sõidusuunas turvatoolid)	Tagaistme äärmine istekoht	Tagaistme keskmine istekoht
Rühm 0 maks. 10 kg  Rühm 0+ maks. 13 kg	Universaalsed tüübikinnitusega laste turvaistmed. <sup>A</sup> (U)		Universaalse tunnustusega turvatool. (U)	
Rühm 1 9 – 18 kg	Volvo ümberpööratav turvatool (Volvo Convertible Child Seat) – seljaga sõidusuunas olev turvatool, mis kinnitatakse auto turvavöö ja rihmadega. Tüübikinnitus: E5 04192 (L)		Volvo ümberpööratav turvatool (Volvo Convertible Child Seat) – seljaga sõidusuunas olev turvatool, mis kinnitatakse auto turvavöö ja rihmadega. Tüübikinnitus: E5 04192 (L)	
Rühm 1 9 – 18 kg	Volvo seljaga sõidusuunas turvatool Tüübikinnitus: E5 04212 (L)		Volvo seljaga sõidusuunas turvatool Tüübikinnitus: E5 04212 (L)	
Rühm 1 9 – 18 kg		Universaalsed tüübikinnitusega näoga sõidusuunas turvatoolid. <sup>A, B</sup> (UF)	Universaalse tunnustusega turvatool. (U)	



Kaal	Esiiste (välja lülitatud turvapadi, üksnes seljaga sõidusuunas turvatoolid)	Esiiste (sisse lülitatud turvapadi, üksnes näoga sõidusuunas turvatoolid)	Tagaistme äärmine istekoht	Tagaistme keskmine istekoht
Rühm 2 15-25 kg	Volvo ümberpööratav turvatool (Volvo Convertible Child Seat) – seljaga sõidusuunas olev turvatool, mis kinnitatakse auto turvavöö ja rihmadega. Tüübikinnitus: E5 04192 (L)		Volvo ümberpööratav turvatool (Volvo Convertible Child Seat) – seljaga sõidusuunas olev turvatool, mis kinnitatakse auto turvavöö ja rihmadega. Tüübikinnitus: E5 04192 (L)	
Rühm 2 15-25 kg	Volvo seljaga sõidusuunas turvatool Tüübikinnitus: E5 04212 (L)		Volvo seljaga sõidusuunas turvatool Tüübikinnitus: E5 04212 (L)	
Rühm 2 15-25 kg		Volvo ümberpööratav turvatool (Volvo Convertible Child Seat) – sõidusuunas olev turvatool, mis kinnitatakse auto turvavöoga. Tüübikinnitus: E5 04191 (U)	Volvo ümberpööratav turvatool (Volvo Convertible Child Seat) – sõidusuunas olev turvatool, mis kinnitatakse auto turvavöoga. Tüübikinnitus: E5 04191 (U)	
Rühm 2/3 15 – 36 kg		Volvo seljatoega kõrgenduspadid (Volvo Booster Seat with backrest). Tüübikinnitus: E1 04301169 (UF)	Volvo seljatoega kõrgenduspadid (Volvo Booster Seat with backrest). Tüübikinnitus: E1 04301169 (UF)	



Kaal	Esiiste (välja lülitatud turvapadi, üksnes seljaga sõidusuunas turvatoolid)	Esiiste (sisse lülitatud turvapadi, üksnes näoga sõidusuunas turvatoolid)	Tagaistme äärmine istekoht	Tagaistme keskmine istekoht
Rühm 2/3 15 – 36 kg		Volvo istmepadi Tüübikinnitus: E1 04301312 (UF)	Volvo istmepadi Tüübikinnitus: E1 04301312 (UF, L)	
Rühm 2/3 15 – 36 kg		Kõrgenduspadi, seljatoega või ilma (Booster Cushion with and without backrest). Tüübikinnitus: E5 04216 (UF)	Kõrgenduspadi, seljatoega või ilma (Booster Cushion with and without backrest). Tüübikinnitus: E5 04216 (UF)	

L: sobib teatavatele lapseturvatoolidele. Need lapseturvatoolid võivad olla ette nähtud kasutamiseks teatavatel automudelitel, piiratud või pooluniversaalsetes kategooriates.

U: sobib selle kehakaalu klassi jaoks universaalse tunnustusega lapseturvatoolidele.

UF: sobib selle kehakaaluklassi jaoks universaalse tunnustusega näoga sõidusuunas paigaldatavatele turvatoolidele.

B: sellele kehakaaluklassile heakskiidetud sisseehitatud lapseturvatoolid.

A Ainult näoga tahapoole suunatud laste turvaiste. Suunake istme kätugi püstisesse asendisse.

B Volvo soovib selles kaalukategoorias lastele seljaga sõidusuunas turvatooli.

## Sellega seotud teave

- Lasteistmed - paiknemine (lk. 48)
- Lasteistmed - ülemised kinnituspunktid (lk. 53)
- Lasteiste - ISOFIX (lk. 49)
- Üldine laste ohutust puudutav teave (lk. 43)

## Lasteistmed - paiknemine

Lapse paigutamine autosse ja kasutatav turvarustus sõltuvad lapse kaalust ja pikkusest.



Turvapadi ja seljaga sõidusuunas paigaldatav turvatool ei sobi omavahel.

Kui juhi kaassõitja turvapadi on aktiveeritud (lk. 34), tuleb seljaga sõidusuunas turvatool (lk. 44) alati asetada tagaistmele. Kui juhi kõrvalistmel on laps, võib ta avaneva turvapadja tõttu saada tõsiseid vigastusi.

Kui juhi kõrvalistuja turvapadi välja lülitada, võib juhi kõrvalistmele asetada seljaga sõidusuunas turvatooli.

## Juhi kõrvalistuja turvapadja silt



Juhi kõrvalistuja päikesesirmil olev silt.

Juhi kõrvalistuja turvapadja hoiatussilt paikneb joonisel näidatud kohas.

Võib paigutada:

- seljaga sõidusuunas turvatooli juhi kõrvalistmele (selle turvapadi välja lülitatud),
- näoga sõidusuunas turvatooli/istmepadja juhi kõrvalistmele (selle turvapadi aktiveeritud),
- üks või mitu turvatooli / istme kõrgenduspatja tagaistmel.

### **⚠ HOIATUS**

Ärge kasutage eisiistmel seljaga sõidusuunas paiknevat turvatooli, kui turvapadi on aktiivne. Selle nõuande mittejärgimine võib olla lapsele eluohtlik.

### **⚠ HOIATUS**

Ärge lubage lapsel seista või istuda kaassõitjaistme ees.

Kui kaassõitja turvapadi on aktiveeritud, ei tohi selle istmele asetada seljaga sõidusuunas paigaldatavat turvatooli.

Kui kaassõitja turvapadi on välja lülitatud, ei tohi näoga sõidusuunas lapsed ja täiskasvanud kaassõitja istmele istuda.

Ülaltoodud juhiste eiramisel võib lapse elu ohtu sattuda või esineda tõsiste vigastuste oht.

### **⚠ HOIATUS**

Lapse turvaistmeid/-toole, millel on metallkinnitused või muu konstruktsioon, mis võiks jääda turvavöö pandla avamisnupu peale, ei tohi kasutada, sest need võivad põhjustada turvavöö pandla juhuslikku avanemist.

Ärge laske lapse turvatooli ülemisel osal toetuda vastu tuuleklaasi.

### **i TÄHELEPANU**

Laste autosse paigutamise eeskirjad riigiti erinevad. Kontrollige kohaldatavaid nõudeid.

### Sellega seotud teave

- Üldine laste ohutust puudutav teave (lk. 43)
- Lasteistmed - ülemised kinnituspunktid (lk. 53)
- Lasteiste - ISOFIX (lk. 49)

### Lasteiste - ISOFIX

ISOFIX on sõiduki lasteistmete (lk. 44) kinnitussüsteem, mis on toodetud vastavalt rahvusvaheliselt kinnitatud standarditele.

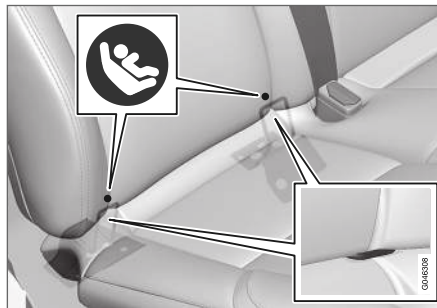

ISOFIX-kinnitussüsteemi kinnituspunktid asuvad tagaistme äärmiste istekohtade seljatugede alumise osa taga.

Kinnituspunktide asukoht on näidatud seljatoe polstril olevate sümbolitega (vt. eelnevat joonist).

Lapse turvatooli paigaldamisel autosse ISOFIX süsteemi kinnituspunktide abil tuleb alati juhendada turvatooli tootja poolt välja antud paigaldusjuhendi nõuetest.

### Sellega seotud teave

- ISOFIX - mõõduklassid (lk. 49)
- ISOFIX - lasteistmete tüübid (lk. 51)
- Üldine laste ohutust puudutav teave (lk. 43)

### ISOFIX - mõõduklassid

ISOFIX (lk. 49) kinnitussüsteemiga lasteistmete juures on kasutusel mõõduklassid, mis hõlmas- tab kasutajal õiget tüüpi lasteistme (lk. 51) valimist.

Suurus- klass	Kirjeldus
A	Näoga sõidusuunas asetseva lapse turvatooli täissuurus
B	Näoga sõidusuunas asetseva lapse turvatooli vähendatud suurus (alt. 1)
B1	Näoga sõidusuunas asetseva lapse turvatooli vähendatud suurus (alt. 2)
C	Seljaga sõidusuunas asetseva lapse turvatooli täissuurus
D	Seljaga sõidusuunas asetseva lapse turvatooli vähendatud suurus
E	Seljaga sõidusuunas asetsev turvahäll
F	Vasakpoolne põiki asetsev turvahäll
G	Parempoolne põiki asetsev turvahäll



**⚠ HOIATUS**

Kui eesmise kaassõitja turvapadi on aktiveeritud, ei tohi selle istmele asetada seljaga sõidusuunas paigaldatavat turvatooli.

**ℹ TÄHELEPANU**

Kui lapse turvatoolil ISOFIX suuruseklass puudub, peab automudel sisalduma lapse turvatooli sõidukite loendis.

**ℹ TÄHELEPANU**

Volvo soovib küsida volitatud Volvo edasimüüjalt Volvo soovitusi lapse turvatoolide ISOFIX valimiseks.

**Sellega seotud teave**

- ISOFIX - lasteistmete tüübid (lk. 51)

**ISOFIX - lasteistmete tüübid**

Laste turvatoolid on saadaval erinevates suurustes – ja autodki on erineva suurusega. See

tähendab, et mitte kõik laste turvatoolid ei sobi kõikidesse automudelitesse.

Lapse turvatooli liik	Kaal	Suurusklass	Kaasõitjaistmed laste turvatoolide ISOFIX <sup>A</sup> paigaldamiseks	
			Esiiste	Tagaistme äärmine istekoht
Turvahäll (põikisuunaline)	maks. 10 kg	F	X	X
		G	X	X
Turvahäll (seljaga sõidusuunas)	maks. 10 kg	E	X	OK (IL)
Turvahäll (seljaga sõidusuunas)	maks. 13 kg	E	X	OK (IL)
		D	X	OK (IL)
		C	X	OK (IL)
Lapse turvatool (seljaga sõidusuunas)	9 – 18 kg	D	X	OK (IL)
		C	X	OK (IL)



Lapse turvatooli liik	Kaal	Suurusklass	Kaassõitjaistmed laste turvatoolide ISOFIX <sup>A</sup> paigaldamiseks	
			Esiiste	Tagaistme äärmine istekoht
Lapse turvatool (näoga sõidusuunas)	9 – 18 kg	B	X	OK <sup>B</sup> (IUF)
		B1	X	OK <sup>B</sup> (IUF)
		A	X	OK <sup>B</sup> (IUF)

X: ISOFIX-i asend ei sobi selle kehakaalu- ja/või pikkuseklassi ISOFIX lapseturvatoolidele.

IL: sobib teatavatele ISOFIX lapseturvatoolidele. Need turvatoolid võivad olla ette nähtud kasutamiseks teataval automudelitel, piiratud või pooluniversaalses kategooriates.

IUF: sobib sellele kehakaaluklassile universaalselt tunnustatud ISOFIX turvatoolidele, mis paigaldatakse näoga sõidu suunas.

<sup>A</sup> ISOFIX on sõiduki lasteistmete kinnitussüsteem, mis on toodetud vastavalt rahvusvaheliselt kinnitatud standardile.

<sup>B</sup> Volvo soovib kasutada selle rühma jaoks seljaga sõidusuunas paiknevat laste turvatooli.

Valige kindlasti õigesse mõõduklassi (lk. 49) kuuluv ISOFIX kinnitussüsteemiga lasteiste.

### Sellega seotud teave

- Lasteiste - ISOFIX (lk. 49)

## Lasteistmed - ülemised kinnituspunktid

Teatavate näoga sõidusuunas lasteistmete (lk. 44) tarvis on sõiduk varustatud ülemiste kinnituspunktidega. Need kinnituspunktid asuvad istme tagaküljel.

### Ülemised kinnituspunktid

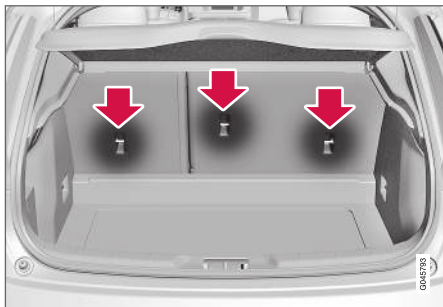

Ülemised kinnituspunktid on mõeldud eelkõige kasutamiseks näoga sõidusuunas olevatele turvatoolidele. Volvo soovib väikelapse puhul võimalikult kaua kasutada seljaga sõidusuunas paiknevat turvatooli.

### **i** TÄHELEPANU

Seda tüüpi lapseturvaistme paigaldamise hõlbustamiseks autodes, kus välimiste istmete peatoed on allapööratavad, pöörake peatoed alla.

### **i** TÄHELEPANU

Autodel, kus pakiruumi kohal on pagasikate, tuleb see eemaldada enne laste turvatoolide paigaldamist kinnituskohtadele.

Täpsem info turvatooli kinnitamise kohta ülemistes kinnituspunktides loe turvatooli tootja kasutusjuhendit.

### **⚠** HOIATUS

Turvatooli rihmad tuleb enne kinnituspunktis pingutamist alati viia läbi peatoe jalas oleva ava.

### Sellega seotud teave

- Üldine laste ohutust puudutav teave (lk. 43)
- Lasteistmed - paiknemine (lk. 48)
- Lasteiste - ISOFIX (lk. 49)





NÄIDIKUD JA JUHTNUPUD

**Näidikud ja juhtseadmed,  
vasakpoolse rooliga sõiduk -  
ülevaade**

Ülevaade sõiduki juhtseadmete ja ekraanide paiknemisest.

Vasakpoolse rooliga autod

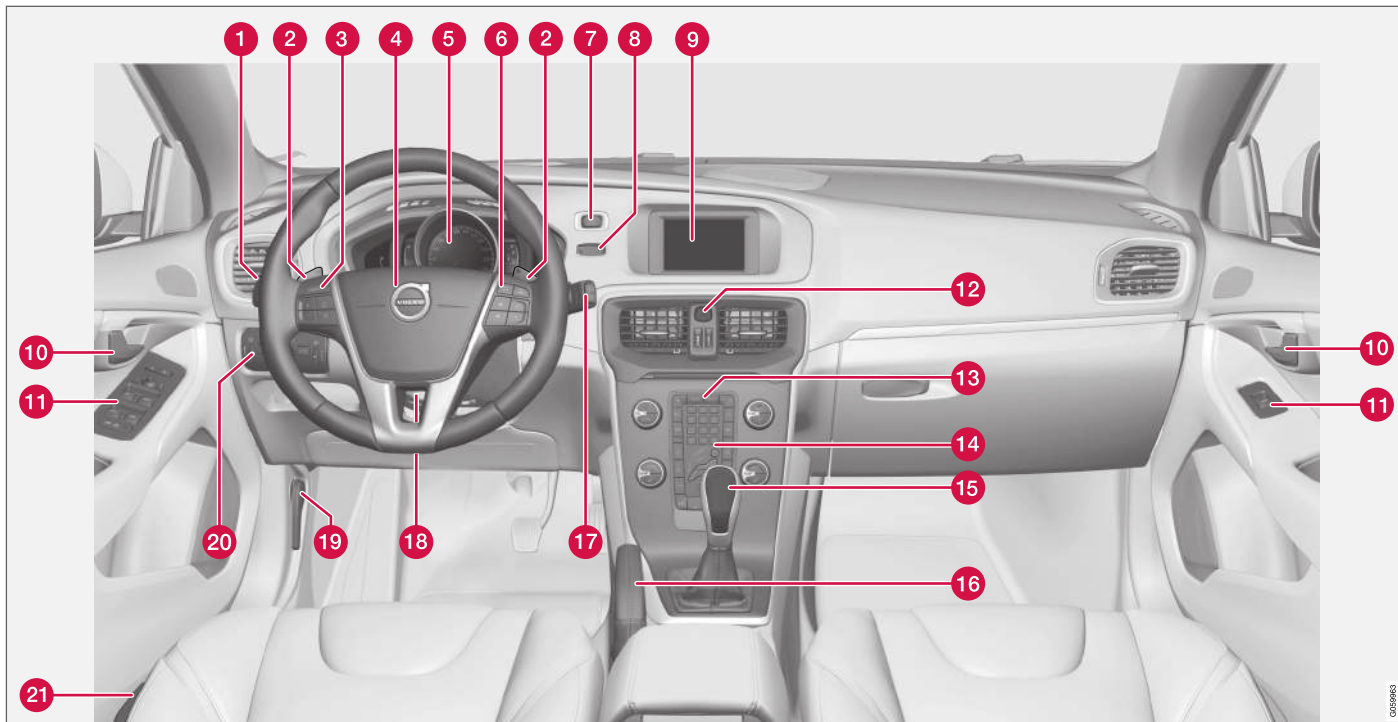

0355960



	Funktsioon	Vt
1	Menüüd ja teated, suunatud, kaug-/ lähitud, pardaarvuti	(lk. 106), (lk. 108), (lk. 95), (lk. 87) ja (lk. 110).
2	Käsitsi käiguvahetus automaat-käigukastiga*	(lk. 266).
3	Kiirusehoidik*	(lk. 187) ja (lk. 196).
4	Helisignaali, turvapadjad (airbags)	(lk. 82) ja (lk. 31).
5	Näidikupaneel	(lk. 62).
6	Menüüs navigeerimine, audio juhtimine, telefoni juhtimine*	(lk. 109) ja Sensus Infotainmenti lisa.
7	<b>START/STOP ENGINE</b> nupp	(lk. 262).
8	Süütelukk	(lk. 76).
9	Ekraan Infotainment'i ja menüüde kuvamiseks	(lk. 109) ja Sensus Infotainmenti lisa.
10	Ukse käepide	-

	Funktsioon	Vt
11	Juhtpaneel	(lk. 167), (lk. 173), (lk. 100) ja (lk. 102).
12	Ohutuled	(lk. 95).
13	Juhtpaneel Infotainment-süsteemi ja menüüdes navigeerimise jaoks	(lk. 109) ja Sensus Infotainmenti lisa.
14	Kliimaseadme juhtpaneel	(lk. 123) või (lk. 124).
15	Käigukang	(lk. 265) või (lk. 266).
16	Seisupidur	(lk. 283).
17	Klaasipuhastid ja klaasipesu	(lk. 98).
18	Rooli seadistamine	(lk. 82).
19	Kapotiavaja	(lk. 335).
20	Tulede lüliti, tagaluugi avaja	(lk. 84) ja (lk. 169).
21	Istme reguleerimine*	(lk. 79).

### Sellega seotud teave

- Välistemperatuurimõõdik (lk. 70)
- Päevasõidumõõdik (lk. 71)
- Kell (lk. 71)

## **Näidikud ja juhtseadmed, parempoolse rooliga mudelid - ülevaade**

Ülevaade sõiduki juhtseadmete ja ekraanide paiknemisest.

◀ Parempoolse rooliga autod

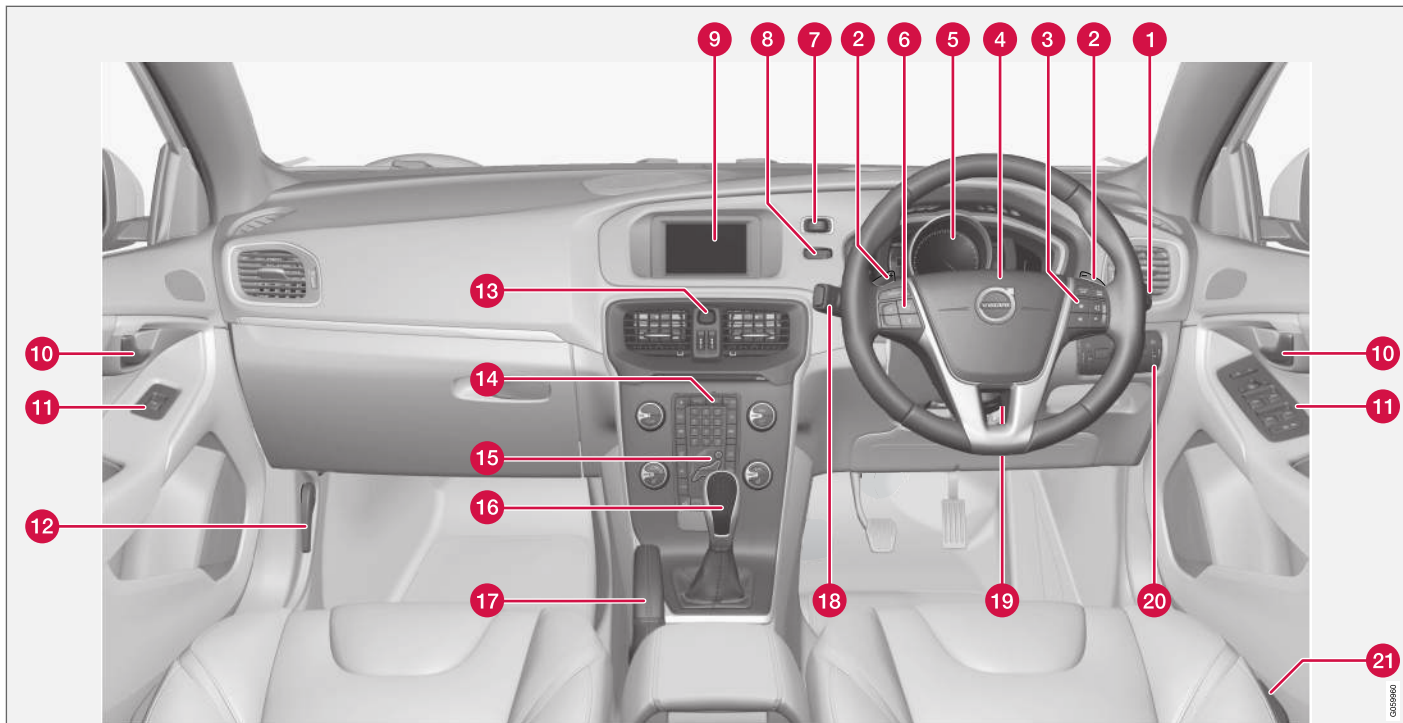

	Funktsioon	Vt
1	Klaasipuhastid ja klaasipesu	(lk. 98).
2	Käsi käiguvahetus automaatkäigukastiga*	(lk. 266).
3	Menüüs navigeerimine, audio juhtimine, telefoni juhtimine*	(lk. 109) ja Sensus Infotainmenti lisa.
4	Helisignaali, turvapadjad (airbags)	(lk. 82) ja (lk. 31).
5	Näidikupaneel	(lk. 62).
6	Kiirusehoidik*	(lk. 187) ja (lk. 196).
7	<b>START/STOP ENGINE</b> nupp	(lk. 262).
8	Süütelukk	(lk. 76).
9	Ekraan Infotainmenti ja menüüde kuvamiseks	(lk. 109) ja Sensus Infotainmenti lisa.
10	Ukse käepide	-
11	Juhtpaneel	(lk. 167), (lk. 173), (lk. 100) ja (lk. 102).

	Funktsioon	Vt
12	Kapotiavaja	(lk. 335).
13	Ohutuled	(lk. 95).
14	Juhtpaneel Infotainment-süsteemi ja menüüdes navigeerimise jaoks	(lk. 109) ja Sensus Infotainmenti lisa.
15	Kliimaseadme juhtpaneel	(lk. 123) või (lk. 124).
16	Käigukang	(lk. 265) või (lk. 266).
17	Seisupidur	(lk. 283).
18	Menüüd ja teated, suunatud, kaug-/ lähituled, pardaarvuti	(lk. 106), (lk. 108), (lk. 95), (lk. 87) ja (lk. 110).
19	Rooli seadistamine	(lk. 82).
20	Tulede lüliti, tagaluugi avaja	(lk. 84) ja (lk. 169).
21	Istme reguleerimine*	(lk. 79).

- Kell (lk. 71)

### Sellega seotud teave

- Välistemperatuurimõõdik (lk. 70)
- Päevasõidumõõdik (lk. 71)

## Näidikupaneel

Näidikuploki infokraanil kuvatakse teave ning teated mõningate auto funktsioonide kohta.

- Analoog-näidikupaneel – ülevaade (lk. 62)
- Digitaalne näidikuplokk – ülevaade (lk. 63)
- Näidikuplokk – märguandesümbolite tähendus (lk. 67)
- Kombineeritud näidikupaneel – ohusümbolite tähendused (lk. 69)

## Analoog-näidikupaneel – ülevaade

Näidikuploki infokraanil kuvatakse teave ning teated mõningate auto funktsioonide kohta.

### Infokraan

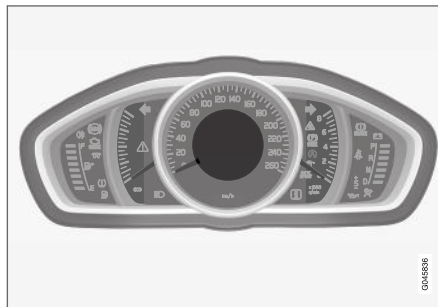

Infokraan, analoog-näidikuplokk.

Ekraani kasutatavate funktsioonide all kuvatakse täpsemad kirjeldused.

## Mõõdikud ja märgutuled

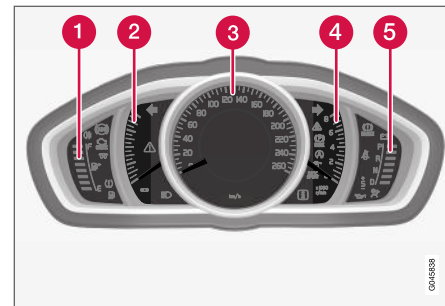

- 1 Kütusemõõdik. Näidu langeses vaid ühe valge märgiseni<sup>1</sup> süttib madalast kütusetasemest kütusepaagis teavitav kollane märgutuli. Vt. ka Pardaarvuti (lk. 110) ja Kütuse tankimine (lk. 287).
- 2 Eco meter Mõõdik näitab kui ökonoomselt autoga sõidetakse. Mida kõrgem näit, seda ökonoomsemalt autoga sõidetakse.
- 3 Spidomeeter
- 4 Tahhomeeter. See mõõdik näitab mootori töökiirust tuhandetes pööretes minutis (rpm).
- 5 Käiguvahetuse näidik<sup>2</sup> / Käigu asendi näidik<sup>3</sup>. Vt ka Käiguvahetuse näidik\* (lk. 265)

<sup>1</sup> Kui ekraaniteade Kütusevaru paagis hakkab näitama ----, muutub märk punaseks.

<sup>2</sup> Manuaalkäigukast.

<sup>3</sup> Automaatkäigukast.



või Automaatkäigukast - Geartronic\* (lk. 266).

### Märgu- ja hoiatussümbolid

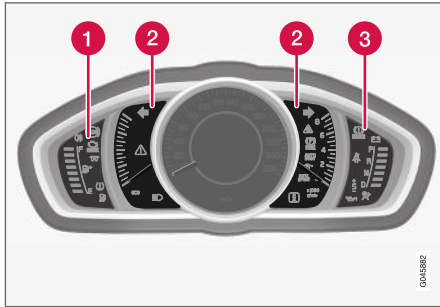

Näidikud ja hoiatussümbolid, analoog-näidikuplokk.

- 1 Märgutuled
- 2 Märgu- ja hoiatussümbolid
- 3 Ohusümbolid<sup>4</sup>

### Talitluse kontroll

Kõik märguande- ja hoiatustähised (v.a infonäidiku keskosas olevad tähised) süttivad, kui võti on asendis **II** või kui mootor käivitatakse. Mootori käivitamisel peavad kustuma kõik sümbolid, välja arvatud seisupiduri sümbol, mis kustub siis, kui pidur vabastatakse.

Kui mootor ei käivitu või kui talitluse kontroll viiakse läbi võtme asendis **II**, kustuvad mõne

sekundi jooksul kõik tähised peale auto heitmesüsteemi rikke tähise ja madala õilirõhu tähise.

### Sellega seotud teave

- Näidikupaneel (lk. 62)
- Näidikuplokk – märguandesümbolite tähendus (lk. 67)
- Kombineeritud näidikutepaneel – ohusümbolite tähendused (lk. 69)
- Digitaalne näidikuplokk – ülevaade (lk. 63)

### Digitaalne näidikuplokk – ülevaade

Näidikuploki infokraanil kuvatakse teave ning teated mõningate auto funktsioonide kohta.

### Infokraan

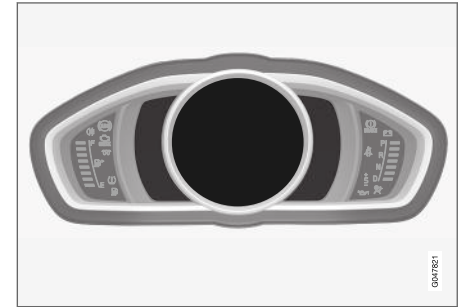

Infokraan, digitaalne näidikuplokk\*.

Ekraani kasutatavate funktsioonide all kuvatakse täpsemad kirjeldused.

### Möödikud ja märgutuled

Digitaalse näidikupaneeli jaoks võib valida erinevaid teemasid. Võimalikeks teemadeks on "Elegance", "Eco" ja "Performance".

Teemat saab valida ainult töötava mootoriga.

Teema valimiseks vajutage vasakpoolse roolikangi nuppu **OK** ja seejärel valige kangil asuva pöördlüli abil menüüsuvand **Teemad**. Vajutage

<sup>4</sup> Kõigil mootoritel pole süsteemi õilirõhu langusest hoiatamiseks. Sellistes autodes ei kasutata madala õilirõhu sümbolit. Madalast õilirõhust teavitatakse ekraanil. Lisateavet vt Mootoriõli – üldine teave (lk. 336).

◀ nuppu **OK**. Teema valimiseks keerake pöördlülitit ja kinnitage valik nupuga **OK**.

Keskkonsooli ekraani välimus põhineb teatud mudelite puhul näidikuploki teemaseadel.

Näidikuploki kontrasti- ja värvirežiimi saab muuta ka vasakpoolse roolikangiga.

Lisateabe saamiseks menüü haldamise kohta vt Menüüdes liikumine - näidikuteplakk (lk. 106).

Kontrasti- ja värvirežiimi teemavaliku ja sätteid saab salvestada auto võtmemälu\* iga kaugjuhtimispladi jaoks, vt Kaugjuhtimisplatt - isikupärastamine\* (lk. 153).

### Teema "Elegance"

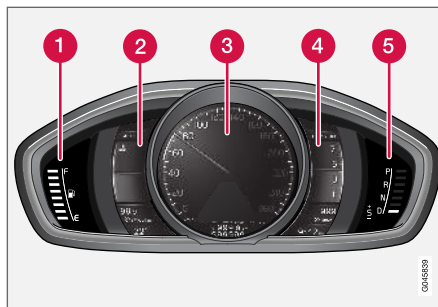

Mõõdikud ja näidikud, teema "Elegance".

- 1 Kütusemõõdik. Näidu langedes vaid ühe valge märgiseni<sup>5</sup> süttib madalast kütusetasemest kütusepaagis teavitav kollane märgutuli. Vt. ka Pardaarvuti (lk. 110) ja Kütuse tankimine (lk. 287).
- 2 Mootori jahutusvedeliku temperatuuri näidik
- 3 Spidomeeter
- 4 Tahhomeeter. See mõõdik näitab mootori töökiirust tuhandetes pööretes minutis (rpm).
- 5 Käiguvahetuse näidik<sup>6</sup> / Käigu asendi näidik<sup>7</sup>. Vt ka Käiguvahetuse näidik\* (lk. 265) või Automaatkäigukast - Geartronic\* (lk. 266).

### Teema "Eco"

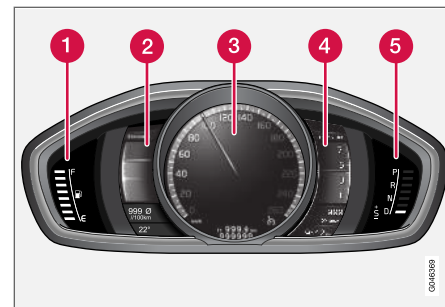

Mõõdikud ja näidikud, teema "Eco".

- 1 Kütusemõõdik. Kui indikaator väheneb ühe valge tähiseni<sup>5</sup>, süttib kütusepaagi madala taseme kollane indikaatorsümbol. Vt. ka Pardaarvuti (lk. 110) ja Kütuse tankimine (lk. 287).
- 2 Eco guide. Vt. ka Ökonoomsed juhtimisvõtted & Võimsusjaotus\* (lk. 66).
- 3 Spidomeeter
- 4 Tahhomeeter. See mõõdik näitab mootori töökiirust tuhandetes pööretes minutis (rpm).
- 5 Käiguvahetuse näidik<sup>6</sup> / Käigu asendi näidik<sup>7</sup>. Vt ka Käiguvahetuse näidik\* (lk. 265)

<sup>5</sup> Kui ekraaniteade Kütusevaru paagis: hakkab näitama ----, muutub märk punaseks.

<sup>6</sup> Manuaalkäigukast.

<sup>7</sup> Automaatkäigukast.

või Automaatkäigukast - Geartronic\* (lk. 266).

### Teema "Performance"

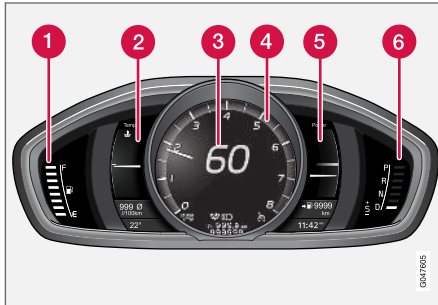

Mõõdikud ja näidikud, teema "Performance".

- 1 Kütusemõõdik. Kui indikaator väheneb ühe valge tähiseni<sup>5</sup>, süttib kütusepaagi madala taseme kollane indikaatorsümbol. Vt. ka Pardaarvuti (lk. 110) ja Kütuse tankimine (lk. 287).
- 2 Mootori jahutusvedeliku temperatuuri näidik
- 3 Spidomeeter
- 4 Tahhomeeter. See mõõdik näitab mootori töökiirust tuhandetes pööretes minutis (rpm).

- 5 Power guide. Vt. ka Ökonoomsed juhtimisvõtte & Võimsusjaotus\* (lk. 66).
- 6 Käiguvahetuse näidik<sup>6</sup> / Käigu asendi näidik<sup>7</sup>. Vt. ka Käiguvahetuse näidik\* (lk. 265) või Automaatkäigukast - Geartronic\* (lk. 266).

### Märgu- ja hoiatussümbolid

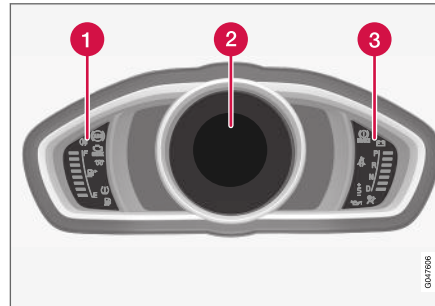

Näidikud ja hoiatussümbolid, digitaalne näidikuplokk.

- 1 Märgutuled
- 2 Märgu- ja hoiatussümbolid
- 3 Ohusümbolid<sup>8</sup>

### Talitluse kontroll

Kõik märguande- ja hoiatustähised (v.a infonäidiku keskosas olevad tähised) süttivad, kui võti on asendis II või kui mootor käivitatakse. Mootori käivitamisel peavad kustuma kõik sümbolid, välja arvatud seisupiduri sümbol, mis kustub siis, kui pidur vabastatakse.

Kui mootor ei käivitu või kui talitluse kontroll viiakse läbi võtme asendis II, kustuvad mõne sekundi jooksul kõik tähised peale auto heitmesüsteemi rikke tähise ja madala õlirõhu tähise.

### Sellega seotud teave

- Näidikupaneel (lk. 62)
- Näidikuplokk – märguandesümbolite tähendus (lk. 67)
- Kombineeritud näidikutepaneel – ohusümbolite tähendused (lk. 69)
- Analoognäidikupaneel – ülevaade (lk. 62)

<sup>5</sup> Kui ekraaniteade Kütusevaru paagis: hakkab näitama ----, muutub märk punaseks.

<sup>6</sup> Manuaalkäigukast.

<sup>7</sup> Automaatkäigukast.

<sup>8</sup> Kõigil mootoritel pole süsteemi õlirõhu langusest hoiatamiseks. Sellistes autodes ei kasutata madala õlirõhu sümbolit. Madalast õlirõhust teavitatakse ekraanil. Lisateavet vt Mootoriõli – üldine teave (lk. 336).

## Ökonoomsed juhtimisvõtted & Võimsusjaotus\*

Eco guide ja Power guide on kaks näidikuploki (lk. 62) funktsiooni, mis võimaldab juhil valida kõige säästlikumad juhtimisvõtted.

Auto salvestab ka läbitud teekondade statistika, mida saab vaadata tulpdiaagrammi kujul; vt Pardaarvuti – teekonna statistika\* (lk. 115).

### Eco guide

Seade näitab seda, kui ökonoomselt sõidukit on juhitud.

Selle funktsiooni avamiseks valige teema "Eco"; vt. Digitaalne näidikuplokk – ülevaade (lk. 63).

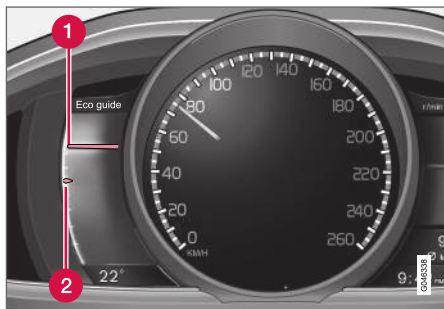

- 1 Vahetu väärtus
- 2 Keskmine väärtus

### Vahetu väärtus

Siin kuvatakse vahetut väärtus - mida suurem väärtus, seda parem.

Vahetu väärtus arvutatakse kiiruse, mootori pöörete, kasutatava mootori võimsuse ja piduripedaali kasutamise põhjal.

Soovitav on kasutada optimaalset kiirust (50-80 km/h (30-50 mph)) ja madalat mootori pöörete arvu. Kiirendamisel ja pidurdamisel osutid langevad.

Väga madalad vahetud väärtused süttivad mõõdiku punases alas (väikese viivitusega), mis tähendab halba sõiduökonoomsust ja mida tuleks seetõttu vältida.

### Keskmine väärtus

Keskmine väärtus järgib aeglaselt vahetut väärtust ja kirjeldab, kuidas autoga on hiljuti sõidetud. Mida kõrgemal on osutid skaalal, seda parema ökonoomsuse on juht saavutanud.

### Power guide

See näidik näitab suhet, kui palju mootori võimsust (Power) kasutatakse ja kui palju võimsust on saadaval.

Selle funktsiooni avamiseks valige teema "Performance"; vt Digitaalne näidikuplokk – ülevaade (lk. 63).

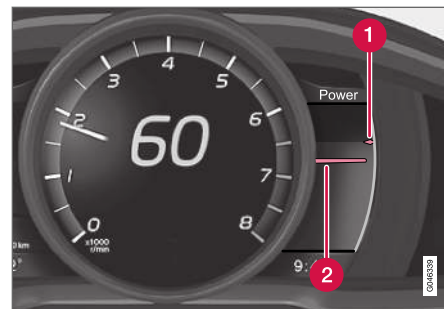

- 1 Saadaolev mootori võimsus
- 2 Kasutatav mootori võimsus

### Saadaolev mootori võimsus

Väiksem, ülemine osuti näitab saadaolevat mootori võimsust<sup>9</sup>. Mida suurem on skaalal näit, seda rohkem võimsust on saadaval hetkel valitud käiguga.

### Kasutatav mootori võimsus

Suurem, madalam osuti näitab kasutatavat mootori võimsust<sup>9</sup>. Mida suurem on skaalal näit, seda rohkem võimsust mootorist võetakse.

Kahe osuti suur erinevus osutab suurele võimsusevarule.

<sup>9</sup> Võimsus sõltub mootori pöörete arvust.

## Näidikuplokk – märguandesümbolite tähendus

Märguande sümbolid hoiatavad sõiduki juhti funktsiooni rakendumisest, süsteemi töölelülitumisest või vea ja tõrke korral süsteemi/funktsiooni toimes.

### Märgutuled

Tähis	Spetsifikatsioon
	Viga ABL-süsteemis
	Heitmesüsteem
	Viga ABS-süsteemis
	Tagumine udulatern põleb
	Stabiilsussüsteem, vt Elektrooniline stabiilsusabisüsteem (ESC) - üldine (lk. 180)
	Stabiilsussüsteem, sportrežiim, vt Elektrooniline stabiilsusabisüsteem (ESC) - kasutamine (lk. 181)
	Mootori eelsoojendi (diisel)
	Kütusetase paagis madal

Tähis	Spetsifikatsioon
	AdBlue süsteem (diisel)
	Informatsioon, loe ekraaniteksti
	Kaugtuli sees
	Vasak suunatuli
	Parem suunatuli
	Eco- funktsioon sees, vt ECO* sõidurežiim (lk. 277)
	Start/Stop, mootori automaatseisumine; vt. Start/Stop* - talitlus ja kasutamine (lk. 271)
	Rehvirõhusüsteem, vt Rehvirõhu jälgimine (TM)* (lk. 320)

### Viga ABL-süsteemis

ABL funktsiooni (Active Bending Lights) täitmise tõrke korral kuvatakse sümbol.

### Heitmesüsteem

Kui tähis kuvatakse pärast mootori käivitamist, võib auto heitmesüsteemis viga olla. Sõitke kontrollimiseks autoteenindusse. Volvo soovib abi küsida volitatud Volvo teenindusest.

### Viga ABS-süsteemis

Selle sümboli süttimine tähendab, et süsteem ei tööta. Auto tavaline pidurisüsteem töötab ilma ABS-funktsioonita edasi.

1. Jätke auto ohutus kohas seisma ja lülitage mootor välja.
2. Käivitage mootor uuesti.
3. Kui sümbol jääb põlema, sõitke autoteenindusse ABS-süsteemi kontrollimiseks. Volvo soovib abi küsida volitatud Volvo teenindusest.

### Tagumine udulatern põleb

See sümbol süttib, kui tagumine udutuli on sisse lülitatud. Tagumisi udutulesid on ainult üks. See asub juhi poolel.

### Stabiilsussüsteem

Tule vilkumine näitab, et stabiilsussüsteem töötab. Sümboli pidev põlemine tähendab, et süsteemis on rike.

### Stabiilsussüsteem, sport-režiim

Sümbol süttib, sportrežiim on aktiveeritud. Spordirežiim lisab auto juhtimisele sportlikkust. Süsteem tuvastab, kas gaasipedaali ja rooli kasutamine ning kurvide läbimine on tavalise sõiduga võrreldes energilisem ja võimaldab teatud piirini tagaosa kontrollitud külglisemist enne vahele segamist ja auto liikumise stabiliseerimist.

### Mootori eelsoojendi (diisel)

See sümbol süttib mootori eelsoojendamise ajal. Eelsoojendus on vajalik eelkõige külma ilmaga.



## ◀ Kütusetase paagis madal

Sümboli ilmumine võib tähendada väga madalat kütusetaset paagis. Tangi niipea kui võimalik.

### AdBlue®<sup>10</sup> süsteem (diisel)

See sümbol süttib, kui AdBlue tase on madal või AdBlue süsteemis on tõrge. Teade kuval annab teavet süsteemi oleku kohta.

### Informatsioon, loe ekraaniteksti

Kui mõni auto süsteemidest ei tööta nii nagu ette nähtud, süttib see infosümbol ja ekraanil kuvatakse tekstiteade. Tekstiteade kustutatakse vajutusega nupule **OK**, vt. Menüüdes liikumine - näidikuteplokk (lk. 106) või see kaob automaatselt pärast teatava aja möödumist (aeg sõltub tähistatavast funktsioonist). Infotähist näidatakse vahest koos muude tähistega.

### TÄHELEPANU

Hooldusteate ilmumisel võib sümboli ja teate eemaldamiseks vajutada nuppu **OK** või see kaob mõne aja pärast automaatselt.

### Kaugtuli sees

Sümbol põleb siis, kui kaugtuled on sisse lülitatud või neid vilgutatakse.

### Vasak- ja parempoolne suunatuli

Mõlemad suunatulesümbolid vilguvad ohutulede kasutamise ajal.

## Eco-funktsioon on sees

Tähis süttib, kui funktsioon Eco on aktiveeritud.

### Start/Stop

Mootori automaatseiskamise korral sümbol põleb.

### Rehvirõhu seiresüsteem

Rehvirõhu langemisel või rikke tuvastamise korral rehvirõhu seiresüsteemis sümbol süttib.

### Meeldetuletus – ukсед ei ole kinni

Kui mõni üks ei ole korralikult suletud, süttib infoekraanil informeeriv või hoiatav sümbol koos selgitava pildiga. Peatage auto ohutus kohas nii kiiresti kui võimalik ja sulgege lahtiolev üks.

 See infosümbol süttib siis, kui sõidukiirus on väiksem kui ca 7 km/h (ca 4 mph).

 See hoiatussümbol süttib siis, kui sõidukiirus on suurem kui ca 7 km/h (ca 4 mph).

Kui kapotikaas<sup>11</sup> ei ole korralikult suletud, süttib infoekraanil hoiatav sümbol koos selgitava pildiga. Peatage auto ohutus kohas nii kiiresti kui võimalik ja sulgege kapott.

Kui tagaluuk ei ole korralikult suletud, süttib infoekraanil informeeriv sümbol koos selgitava pildiga. Peatage auto ohutus kohas nii kiiresti kui võimalik ja sulgege tagaluuk.

## Sellega seotud teave

- Näidikupaneel (lk. 62)
- Kombineeritud näidikutepaneel – ohusümbolite tähendused (lk. 69)
- Analoog-näidikupaneel – ülevaade (lk. 62)
- Digitaalne näidikuplokk – ülevaade (lk. 63)









<sup>10</sup> Registreeritud kaubamärk, mis kuulub ettevõttele Verband der Automobilindustrie e.V. (VDA)

<sup>11</sup> Ainult alarmseadmega autod\*.

## Kombineeritud näidikutepaneel – ohusümbolite tähendused

Hoiatussümbolid hoiatavad sõiduki juhti mõne tähtsa funktsiooni aktiveerimisest või tõsiseloomulisest veast või rikkest.

### ohusümbolid

Tähis	Spetsifikatsioon
	Madal õilirõhk <sup>A</sup>
	Seisupidur on rakendatud, digitaal-näidikuplokk
	Seisupidur on rakendatud, analoog-näidikuplokk
	Turvapadjad – SRS
	Turvavöö kinnituse kontroll
	Generaator ei lae
	Viga pidurisüsteemis
	Hoiatus

<sup>A</sup> Kõigil mootoritel pole süsteemi õilirõhu langusest hoiatamiseks. Sellistes autodes ei kasutata madala õilirõhu sümbolit. Madalast õilirõhust teavitatakse ekraanil. Lisateavet vt Mootoriõli – üldine teave (lk. 336).

### Madal õilirõhk

Kui see sümbol süttib sõidu ajal, siis on mootori õilirõhk liiga madal. Seisake mootor viivitamatult ja kontrollige mootori õlitaset, vajadusel valage õli juurde. Kui sümbol põleb, kuid õlitase on normaalne, võtke ühendust autoteenindusega. Volvo soovib abi küsida volitatud Volvo teenindusest.

### Seisupidur rakendatud

See sümbol põleb pidevalt, kui seisupidur on rakendatud. Rakenduse kestel sümbol põleb. Lisainfo vt Seisupidur (lk. 283).

### Turvapadjad – SRS

Kui sümbol jääb põlema või süttib sõidu ajal, on tegemist auto ohutussüsteemi rikkega. Sõitke kontrollimiseks esimesel võimalusel autoteenindusse. Volvo soovib abi küsida volitatud Volvo teenindusest.

### Turvavöö kinnituse kontroll

See sümbol vilgub juhul, kui ühel esiistmetest ei ole turvavööd kinnitatud või kui keegi tagaistmel on oma turvavöö avanud.

### Generaator ei lae

See sümbol süttib sõidu ajal, kui elektrisüsteemis on tekkinud rike. Pöördu autoteenindusse. Volvo soovib abi küsida volitatud Volvo teenindusest.

### Viga pidurisüsteemis

Kui tuli süttib, võib pidurivedeliku tase olla liiga madal. Peatage sõiduk ohutus kohas ja kontrollige pidurivedeliku taset pidurivedeliku paagis; vt Piduri- ja sidurivedelik - tase (lk. 340).

Kui piduri- ja ABS-sümbolid põlevad üheaegselt, võib olla tekkinud viga pidurijõu jaotussüsteemis.

- Jätke auto ohutus kohas seisma ja lülitage mootor välja.
- Käivitage mootor uuesti.
  - Kui mõlemad sümbolid kustuvad, sõitke edasi.
  - Kui tuled jätkuvalt põlevad, kontrollige pidurivedeliku taset pidurivedeliku paagis; vt. Piduri- ja sidurivedelik - tase (lk. 340). Kui pidurivedeliku tase paagis on normis, aga tuled põlevad jätkuvalt, võib autoga väga ettevaatlikult sõita autoteenindusse ja lasta pidurisüsteemi kontrollida. Volvo soovib abi küsida volitatud Volvo teenindusest.

### HOIATUS

Kui pidurivedeliku tase pidurivedeliku mahutis on alla **MIN**, ärge sõitke edasi ilma pidurivedeliku lisamata.

Pidurivedeliku kadumist tuleb uurida teeninduses. Volvo soovib pöörduda volitatud Volvo teenindusse.

### HOIATUS

Kui sümbolid BRAKE ja ABS süttivad korraga, on oht, et tagumine ots hakkab tugevalt pidurdamisel libisema.

### ◀ Hoiatus

Punane hoiatussümbol süttib, kui on avastatud ohtust ja/või auto juhitavust vähendav rike. Samal ajal kuvatakse ekraanil selgitav tekst. Sümbol jääb põlema kuni vea kõrvaldamiseni, samas kui tekstiteaded on võimalik kustutada vajutusega **OK** nupule; vt. Menüüdes liikumine - näidikute-plokk (lk. 106). Hoiatussümbol põleb ka koos muude sümbolitega.

Meede:

1. Peatage auto ohtus kohas. Ärge sõitke enam autoga.
2. Loe ekraanil olevat infot. Tegutse vastavalt ekraanil olevale teatele. Teate kustutamiseks kasutage nuppu **OK**.

### Meeldetuletus – uksed ei ole kinni

Kui mõni uks ei ole korralikult suletud, süttib infoekraanil informeeriv või hoiatav sümbol koos selgitava pildiga. Peatage auto ohtus kohas nii kiiresti kui võimalik ja sulgege lahtiolev uks.

 See infosümbol süttib siis, kui sõidukiirus on väiksem kui ca 7 km/h (ca 4 mph).

 See hoiatussümbol süttib siis, kui sõidukiirus on suurem kui ca 7 km/h (ca 4 mph).

Kui kapotikaas<sup>12</sup> ei ole korralikult suletud, süttib infoekraanil hoiatav sümbol koos selgitava pildiga. Peatage auto ohtus kohas nii kiiresti kui võimalik ja sulgege kapott.

Kui tagaluuk ei ole korralikult suletud, süttib infoekraanil informeeriv sümbol koos selgitava pildiga. Peatage auto ohtus kohas nii kiiresti kui võimalik ja sulgege tagaluuk.

### Sellega seotud teave

- Näidikupaneel (lk. 62)
- Näidikuplokk – märguandesümbolite tähendus (lk. 67)
- Analoo-näidikupaneel – ülevaade (lk. 62)
- Digitaalne näidikuplokk – ülevaade (lk. 63)

## Välitemperatuurimõõdik

Välitemperatuurimõõdiku kuva ilmub näidikuplokkil.

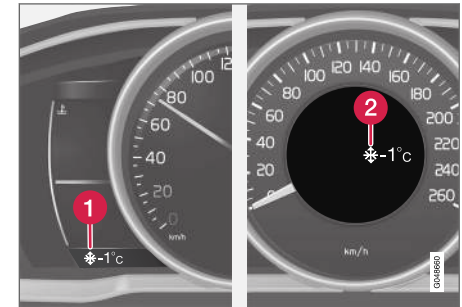

- 1 Välitemperatuurimõõdiku kuva, digitaalnäidikuplokk
- 2 Välitemperatuurimõõdiku kuva, analoognäidikuplokk

Kui temperatuur on +2 °C kuni -5 °C, süttib ekraanil lumehelbetähis. Jäähoiatus. Kui auto on seisnud, võib näit olla tegelikust kõrgem.

### Sellega seotud teave

- Näidikupaneel (lk. 62)

<sup>12</sup> Ainult alarmseadmega autod\*.



## Päevasõidumõõdik

Näidikuplokile kuvatakse teekonnamõõdiku ekraaninäit.



Sõidumõõdik, digitaalnäidikuplokk

### 1 Teekonnamõõdiku ekraan<sup>13</sup>

Lühikeste vahemaade mõõtmiseks on kasutusel kaks teekonnamõõdikut: **T1** ja **T2**. Kilometraaz kuvatakse ekraanil.

Soovikohase mõõdiku tellimiseks keerake roolisamba vasakpoolse hoova pöördlülitit.

Vasakpoolse roolikangi lülitit **RESET** pikk vajutus (kuni muutuse toimumiseni) nullib kuvatava sõidumõõdiku. Lisainfot vt Pardaarvuti (lk. 110).

## Sellega seotud teave

- Näidikupaneel (lk. 62)

<sup>13</sup> Ekraani välimus võib olenevalt seadmest erineda.

<sup>14</sup> Kui paigaldatud on analoog-näidikuplokk, siis näidatakse aega näidikuploki keskel.

## Kell

Näidikuplokile ilmub kellaja näit.

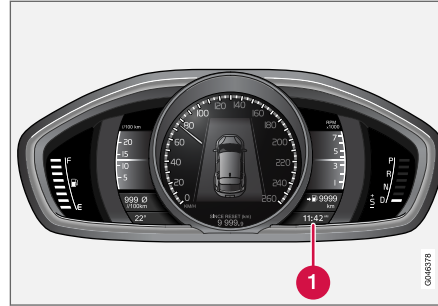

Kell, digitaalne näidikuplokk.

### 1 Kellaaja ekraan<sup>14</sup>

## Kella seadistamine

Kella saab seadistada menüüsüsteemis MY CAR, vt MY CAR (lk. 109).

## Sellega seotud teave

- Näidikupaneel (lk. 62)

## Näidikuplokk – litsentsileping

Litsents on leping, mis annab õiguse teatud toimingute tegemiseks või kasutada kellelegi teisele antud luba vastavuses lepingus toodud nõuete ja tingimustega. Järgnev tekst on Volvo leping tootja/arendajaga.

### Combined Instrument Panel Software Open Source Software Notice

This product uses certain free / open source and other software originating from third parties, that is subject to the GNU Lesser General Public License version 2 (LGPLv2), The FreeType Project License ("FreeType License") and other different and/or additional copy right licenses, disclaimers and notices. The links to access the exact terms of LGPLv2, and the other open source software licenses, disclaimers, acknowledgements and notices are provided to you below. Please refer to the exact terms of the relevant License, regarding your rights under said licenses. Volvo Car Corporation (VCC) offers to provide the source code of said free/open source software to you for a charge covering the cost of performing such distribution, such as the cost of media, shipping and handling, upon written request. Please contact your nearest Volvo Dealer.

## NÄIDIKUD JA JUHTNUPUD

The offer is valid for a period of at least three (3) years from the date of the distribution of this product by VCC / or for as long as VCC offers spare parts or customer support.

Portions of this product uses software copyrighted © 2007 The FreeType Project ([www.freetype.org](http://www.freetype.org)). All rights reserved.

Portions of this product uses software with Copyright © 1994–2013 Lua.org, PUC-Rio (<http://www.lua.org/>)



### This product includes software under following licenses:

LGPL v2.1: <http://www.gnu.org/licenses/old-licenses/lgpl-2.1.html>

- GNU FriBidi
- DevIL

The FreeType Project License: <http://git.savannah.gnu.org/cgiit/freetype/freetype2.git/tree/docs/FTL.TXT>

- FreeType 2

MIT License: <http://opensource.org/licenses/mit-license.html>

- Lua

## Tähised ekraanil





Auto ekraanil on palju erinevaid tähiseid. Tähised jagunevad hoiatavateks, näitavateks ja teavitavateks.





Allpool on loetletud mitmeid üldisi tähiseid koos vastavate otstarvetega ning viidete lisainformatsiooni allikatele.

 - punane hoiatussümbol süttib, kui on tekkinud rike, mis võib ohustatud auto ohutust ja/või juhitavust. Samal ajal kuvatakse näidikuploki teabeekraanil selgitav tekst.





 - infosümbol, mis süttib koos teate ilmumise näidikuploki infonäidikule, kui mõnes auto süsteemis on tekkinud tõrge. Kollane infotuli võib süttida ka koos teiste tuledega.







## Ohusümbolid näidikupaneelil



Tähis	Spetsifikatsioon	Vt
	Madal õilirõhk	(lk. 69)
	Seisupidur on rakendatud, digitaal-näidikuplokk	(lk. 69), (lk. 283)
	Seisupidur on rakendatud, analoognäidikuplokk	(lk. 69)
	Turvapadjad – SRS	(lk. 30), (lk. 69)

Tähis	Spetsifikatsioon	Vt
	Turvavöö kinnituse kontroll	(lk. 26), (lk. 69)
	Generaator ei lae	(lk. 69)
	Viga pidurisüsteemis	(lk. 69), (lk. 280)
	Hoiatus, ohutusrežiim	(lk. 30), (lk. 39), (lk. 69)





### Juhtimisümbolid näidikupaneelil

Tähis	Spetsifikatsioon	Vt
	ABL-i viga*	(lk. 67), (lk. 90)
	Heitmesüsteem	(lk. 67)
	Viga ABS-süsteemis	(lk. 67), (lk. 280)
	Tagumine udalatern põleb	(lk. 67), (lk. 94)
	Stabiilsussüsteem, ESC (elektrooniline stabiilsuskontrolli süsteem), haagise stabiilsussüsteem*	(lk. 67), (lk. 182), (lk. 303)

Tähis	Spetsifikatsioon	Vt
	Stabiilsussüsteem, sport-režiim	(lk. 67), (lk. 182)
	Mootori eelsoojendi (diisel)	(lk. 67)
	Kütusetase paagis madal	(lk. 67), (lk. 135)
	AdBlue süsteem (diisel)	(lk. 294)
	Informatsioon, loe ekraaniteksti	(lk. 67)
	Kaugtuli sees	(lk. 67), (lk. 87)
	Vasakpoolsed suunatud	(lk. 67)
	Parempoolsed suunatud	(lk. 67)
	Start/Stop*, mootor automaatselt seiskunud	(lk. 67), (lk. 271)

Tähis	Spetsifikatsioon	Vt
	ECO-funktsioon* on sees	(lk. 67), (lk. 277)
	Rehvirõhu seiresüsteem*	(lk. 67), Rehvirõhu jälgimine (TM)* (lk. 320)

### Infosümbolid näidikupaneelil

Tähis	Spetsifikatsioon	Vt
	Kaugtuled automaatse pimestuskaitsega - AHB*	(lk. 88)
	Kaamera andur*, laseri andur*	(lk. 88), (lk. 221), (lk. 230), (lk. 242), (lk. 247)
	Kohanduv kiirusehoidik*	(lk. 207)
	Kohanduv kiirusehoidik*	(lk. 199), (lk. 207)
	Kohanduv kiirusehoidik*, pikivahe hoiatus* (Distance Alert)	(lk. 207), (lk. 192)





Tähis	Spetsifikatsioon	Vt
	Kohanduv kiirusehoidik*	(lk. 198)
	Kiirusehoidik*	(lk. 187)
	Kiirusepiiraja	(lk. 184)
	Radariandur*	(lk. 207), (lk. 195), (lk. 230)
	Start/Stop*	(lk. 275)
	Start/Stop*	(lk. 275)
	Start/Stop*	(lk. 275)
	Start/Stop*	(lk. 275)
	Vahekauguse hoiatus* (Distance Alert), City Safety™, kokkupõrke hoiatussüsteem*, automaattpidurdus*	(lk. 195), (lk. 221), (lk. 230)

Tähis	Spetsifikatsioon	Vt
	Mootoriploki soojendus ning salongi-küte*	(lk. 135)
	Mootori eelsoojendus ja salongi soojendus* vajavad hooldamist	(lk. 135)
	Töörežiimis taimer*	(lk. 135)
	Töörežiimis taimer*	(lk. 135)
	ABL-süsteem*	(lk. 90)
	Aku on tühi	(lk. 135)
	Aktiivne parkimisabi - PAP*	(lk. 256)
	Vihmaandur*	(lk. 98)
	Sõiduraja hoidmise abifunktsioon*	(lk. 245)

Tähis	Spetsifikatsioon	Vt
	Juhi hoiatussüsteem*, sõidurea hoidmise abifunktsioon*	(lk. 247)
	Juhi hoiatussüsteem*, sõidurea hoidmise abifunktsioon*	(lk. 242), (lk. 247)
	Driver Alert System*, Time for a break	(lk. 241)
	Driver Alert System*, Time for a break	(lk. 242)
	Käiguvahetuse näidik	(lk. 265)
	Käiguasendid	(lk. 266)
	Registreeritud kiiruseandmed*	(lk. 237)
	Õlitaseme mõõtmine	(lk. 337)

## Teabetähised katusekonsooli ekraanil

Tähis	Spetsifikatsioon	Vt
	Turvavöö kinnituse kontroll	(lk. 29)
	Kaassõitjaistme turvapadi on sisse lülitatud	(lk. 34)
	Kaassõitjaistme turvapadi välja lülitatud	(lk. 34)

## Sellega seotud teave

- Näidikuplokk – märguandesümbolite tähendus (lk. 67)
- Kombineeritud näidikutepaneel – ohusümbolite tähendused (lk. 69)
- Teated - käsitlemine (lk. 108)

## Volvo Sensus

Volvo Sensus on isikliku Volvo kogemuse kee – see ühendab teid auto ja välismaailmaga. Sensus pakub teavet, meelelahutust ja abi just siis, kui seda vajate. Sensus sisaldab intuiitseid funktsioone, mis täiustavad sõitmist ja muudavad omanikuks olemise lihtsaks.

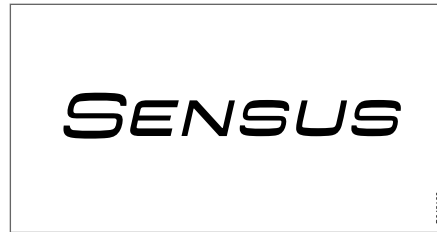

Kasutajasõbralik liikumisstruktuur võimaldab tugi-teadete, teabe ja meelelahutuse vastuvõtmist ilma auto juhtimist segamata.

Sensus hõlmab kõiki auto lahendusi, mille abil saab luua ühenduse\* välismaailmaga. Tänu Sensusesele saab ka kõiki auto funktsioone intuiitsest juhtida.

Volvo Sensus kombineerib ja kuvab keskkonsooli kraanil sõiduki mitmete süsteemide funktsioone. Volvo Sensus võimaldab autot mitme vaistliiku kasutajaliidese abil isikupärastada. Seadistada on võimalik valikuid Car settings, Audio and media,

Climate control, jne (Auto seadistused, Audio ja meedia, Kliimaseade, jne.)

Keskkonsooli nuppude ja rooli paremal poolel olevate klahvidega saab\* funktsioone sisse ja välja lülitada ning mitmeid sätteid valida.

Funktsiooni **MY CAR** vajutamisel kuvatakse kõik sõitmist ja juhtimist puudutavad seaded, näiteks City Safety, lukud ja signalisatsioon, automaatne ventilaatori kiirus, kella seaded jms.

Vajutades vastavale funktsioonile **RADIO, MEDIA, TEL\***, , **NAV\*** ja **CAM**<sup>15</sup>, saate valida valida muid allikaid, süsteeme ja funktsioone, AM, FM, CD, DVD\*, TV\*, Bluetooth<sup>®</sup>\*, navigatsioon\* ja parkimisabikaamera\*.

Lisateavet kõigi funktsioonide/süsteemide kohta leiate vastavast kasutusjuhendi või selle lisa jaotisest.

<sup>15</sup> Kehtib teatud automudelite puhul.

## Ülevaade

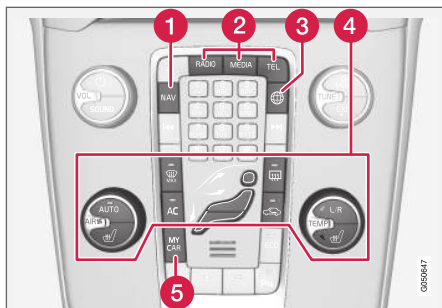

Keskkonsooli juhtpaneel. Kujutis on näitlik - funktsioonide arv ja nuppude paigutus võib erineda olenevalt valitud lisaseadmetest või riigist, kust auto osteti.

- 1 Navigeerimine\* - **NAV**, vt eraldi lisa (Sensus navigeerimine).
- 2 Audio ja meedia - **RADIO, MEDIA, TEL\***, vt. teavet eraldi lisast (Sensus Infotainment).
- 3 Interneti-ühendusega auto - **🌐\***, vt. teavet eraldi lisast (Sensus Infotainment).
- 4 Kliimaseade (lk. 118).
- 5 Funktsiooniseaded - **MY CAR**, vt MY CAR (lk. 109).

## Võtme asendid

Kaugjuhtimispuhtr-võtme abil on võimalik lülitada sõiduki elektrisüsteem erinevatesse olekutesse/ tasemetele, mis võimaldab erinevate funktsioonide rakendamist; vt. Süüteasendid - funktsioonid erinevates olekutes (lk. 77).



Kaugjuhtimispuhtr-võti on / ei ole süütelukus.

## **i** TÄHELEPANU

Kui autol on võtmeta käivitamise ja lukustamise süsteem\*, piisab võtme nt taskus hoidmisest - võtit ei ole tarvis süütelukku panna. Rohkem teavet võtmeta käivituse ja lukustus-süsteemi kohta leiata Keyless drive\* (lk. 161).

## Sisestage võti

1. Hoida kinni kaugjuhtimispuhtri sellest otsast, milles on metallvõti, ja sisesta võti süütelukku.
2. Seejärel lükka võti lukus lõppasendisse.

## **!** TÄHTIS TEAVE

Süütelukus olevad võõrkehavad võivad selle toimimist halvendada või luku hävitada.

Ärge vajutage valesti keeratud kaugjuhtimispuhtri sisse - hoidke kinni metallvõtmega poolest; vt. Liigenduv muukliist - lahti-/kokkuliigendamise (lk. 159).

## Tõmba võti välja.

Võtke kaugjuhtimispuhtrist kinni ja tõmmake see süütelülitist välja.

## Süüteasendid - funktsioonid erinevates olekutes

Piiratud arvu funktsioonide aktiveerimiseks, kui mootor on välja lülitatud, saab auto elektrisüsteemi sama kaugjuhtpuldiga lülitada 3 eri tase-mele – 0, I ja II. Käesolevat kasutusjuhendit läbi-valt nimetatakse neid olekuid "Süüteasenditeks".

Tabelis on näidatud võtme asenditele vastavad funktsioonid.

Tase	Funktsioonid
0	<ul style="list-style-type: none"> <li>Odomeeter, kell ja temperatuurimõõdik on valgustatud.</li> <li>Elektriliselt juhitavaid istmeid saab reguleerida.</li> <li>Helisüsteemi saab kasutada piiratud aja – vaadake Sensus Infotainmenti lisa.</li> </ul>
I	<ul style="list-style-type: none"> <li>Katuseluuk, elektrilised aknatõstukid, 12 V pistikupesa salongis, navigeerimine, telefon, ventilaator ja esiklaasipuhastid on kasutatavad.</li> </ul>
II	<ul style="list-style-type: none"> <li>Esituled süttivad.</li> <li>Hoiatus-/indikaatorituled süttivad 5 sekundiks.</li> <li>Aktiveeritakse veel mitu süsteemi. Istmepahtjade ja tagaklaasi elektrisoojenduse saab sisse lülitada siiski ainult töötava mootoriga.</li> </ul> <p><b>Selles võtme asendis on aku koormus üsna suur ning seega tuleks antud võtmeasendi kasutamist vältida.</b></p>

## Võtmeasendi/taseme valimine

- Süüteasend 0** - Sõiduki lahtilukustamine – see tähendab et sõiduki elektrisüsteem on olekus **0**.

### **i** TÄHELEPANU

Asendi **I** või **II** valimiseks **ilma** mootorit käivitamata **ärge** vajutage pidurit/sidurit enne nende võtme asendite valimist.

- Süüteasend I** - koos lõpuni süütelukku sisestatud kaugjuhtimispuult-võtmega<sup>16</sup> - Vajutage lühidalt **START/STOP ENGINE**.
- Süüteasend II** - koos lõpuni süütelukku sisestatud kaugjuhtimispuult-võtmega<sup>16</sup> - Vajutage pikalt<sup>17</sup> **START/STOP ENGINE**.
- Tagasi süüteasendis 0** - Lülitamine tagasi süüteasendisse **0** asendist **II** ja **I** - Vajutage lühidalt on **START/STOP ENGINE**.

## Audiosüsteem

Lisateavet helisüsteemi funktsioonide kohta eemaldatud kaugjuhtimispuult-võtme korral vt Sensus Infotainmenti lisast.

## Mootori käivitamine ja seiskamine

Teave mootori käivitamise/seiskamise kohta, vt Mootori käivitamine (lk. 262).

<sup>16</sup> Pole vajalik võtmevaba lukustuse ja käivitussüsteemiga\* autode puhul.

<sup>17</sup> Umbes 2 sekundit.

## « Pukseerimine

Tähtis teada kaugjuhtimispuhtri-võtme asendi kohta sõiduki pukseerimisel, vt Pukseerimine (lk. 304).

### Sellea seotud teave

- Võtme asendid (lk. 76)

## Istmed, esiistmed

Sõiduki esiistmetel on suurima mugavuse tagamiseks erinevate seadistustega lisavarustust.



- 1 Nimmetoe reguleerimiseks\* keerake ratast<sup>18</sup>.
- 2 Edasi/tagasi tõstke käepidet kauguse reguleerimiseks roolist ja pedaalidest. Kontrolli, kas iste on pärast asendi muutmist lukustunud.
- 3 Istmepadja esiserva tõstmiseks või langetamiseks\* pumbake üles või alla.
- 4 Seljatoe kalde reguleerimiseks keerake ratast.

- 5 Istme tõstmine/allalaskmine\*, pumbake üles või alla.
- 6 Elektriliselt juhitava istme juhtpaneel\*, vt Istmed, esiistmed - elektriliselt seadistatavad (lk. 79).

## ⚠ HOIATUS

Reguleerige juhiistme asendit enne liikuma hakkamist, mitte sõidu ajal. Veenduge, et iste oleks fikseeritud asendis, et vältida kehavigastusi äkilise pidurdamise või liiklusõnnetuse korral.

## Esiistmete peatugede reguleerimine

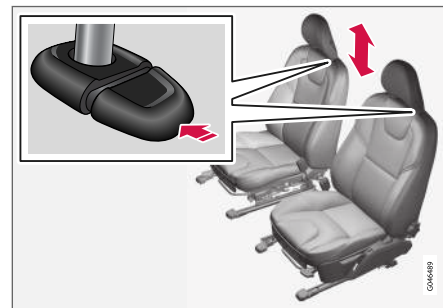

Esiistmete peatugede kõrgust saab reguleerida.

Reguleerige peatugi vastavalt sõitja pikkusele, nii et oleks kaetud kogu kukal, kui võimalik.

<sup>18</sup> Rakendub ka elektrilisele istmele.



Kõrguse reguleerimiseks tuleb vajutada nuppu (vt joonist) peatoe tõstmise või langetamise ajal.

Peatoe võib reguleerida kolme erinevasse asendisse.

### Kaassõitja istme seljatoe langetamine\*

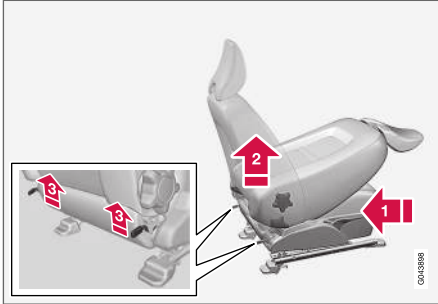

Kaassõitjaistme seljatuge saab ettepoole kallutada, et salongi mahuksid pikemad esemed.

- 1 Liigutage iste nii taha/alla kui võimalik.
- 2 Reguleerige seljatugi püstiasendisse.
- 3 Tõstke seljatoe tagaküljel olevad kinnituselemendid üles ja klappige seljatugi ette.
- 4 Lükka iste ette, nii et peatugi "lukustub" kindlaaeka alla.

Ülestõstmine toimub vastupidises järjekorras.

### ⚠ HOIATUS

Ärge kasutage eesmise kaasreisija istme tagust istet ega tagumist keskmist istet, kui esiistme seljatugi on langetatud.

### ⚠ HOIATUS

Võtke seljatoest kinni ja veenduge, et see oleks pärast ülestõstmist kindlalt lukustatud, et vältida kehavigastusi järsu pidurdamise või liiklusõnnetuse korral.

### Sellega seotud teave

- Istmed, esiistmed - elektriliselt seadistatavad (lk. 79)
- Istmed, tagaistmed (lk. 81)

### Istmed, esiistmed - elektriliselt seadistatavad

Sõiduki esiistmetel on suurima mugavuse tagamiseks erinevate seadistustega lisavarustust. Elektriliselt asendisse seadistatavaid istmeid on võimalik liigutada ette-/tahasuunaliselt ning üles-/allasuunaliselt. Istme istmikuosa esiosa on võimalik tõsta/langetada. Seljatuge on võimalik üles tõsta ja alla lasta.

### Elektriliselt juhitud iste\*

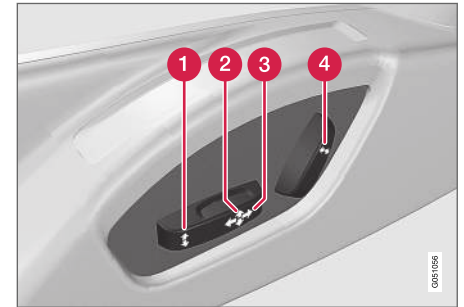

- 1 Istmepadja esiserv üles/alla
- 2 Istme tõstmine/langetamine
- 3 Iste ette/taha
- 4 Seljatoe kalle

Elektrilistel istmetel on ülekoormuskaitse, mis aktiveerub, kui mõni ese istet blokeerib. Kui see



- ◀ juhtub, lülitage auto elektrisüsteem asendisse **I** või **0** ja oodake natuke enne, kui istet uuesti reguleerite.

Istme asendit saab muuta korraga ainult ühes suunas (ette/taha/üles/alla).

### Ettevalmistus

Istet saab reguleerida teatud aja jooksul pärast uste kaugjuhtimispuhli abil lukust avamist, kui võit ei ole süütelukku sisestatud. Tavaliselt reguleeritakse istet võtme asendis **I** ja seda on alati võimalik teha siis, kui mootor töötab.

### Mälufunktsiooniga iste\*

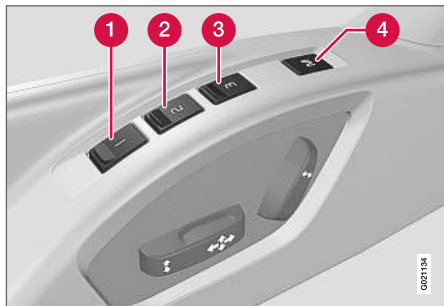

Mälufunktsioon salvestab istme ja küljpeeglite seadeid.

### Seadistuse salvestamine

- 1 Mälunupp
- 2 Mälunupp
- 3 Mälunupp
- 4 Seadistuste salvestamise nupp

1. Reguleeri iste ja küljpeeglid.
2. Hoi a nuppu **M** all, vajutades samaaegselt alla nuppu **1**, **2** või **3**. Hoidke nuppe all, kuni kuulete helisignaali ning näidikuplokil kuvatakse teade.

Enne uue mäluasendi seadistamist tuleb istet uuesti reguleerida.

### Salvestatud seadistuse kasutamine

Vajutage ühte mälnuppudest **1-3**, kuni istme ja küljpeeglite liikumine peatub. Nupu vabastamisel istme ja küljpeeglite liikumine peatub.

### Kaugjuhtimispuhli\* võtmemälu

Kõiki kaugjuhtimispuhle on võimalik erinevate juhtide poolt juhiistme ja küljpeeglite<sup>19</sup> seadistuste salvestamiseks kasutada, vt Kaugjuhtimispuhle - isikupärastamine\* (lk. 153).

### Hädaseisukamine

Kui iste hakkab ootamatult liikuma, vajutage istme peatamiseks mõnda istme reguleerimise või mälu nuppu.

### **⚠ HOIATUS**

Muljumisoht! Jälgige, et lapsed ei mängiks juhtnuppudega. Veenduge, et istme ees, taga ega all ei ole selle reguleerimise ajal esemeid. Veenduge, et tagaistmel sõitjatel ei oleks vahelejäämise ohtu.

### Istmesoojendused

Täiendav teave istmesoojenduste kohta, vt. Istmesoojendusega esiistmed\* (lk. 125) ja Istmesoojendusega tagaiste\* (lk. 125).

### Sellega seotud teave

- Istmed, esiistmed (lk. 78)
- Istmed, tagaistmed (lk. 81)

<sup>19</sup> Ainult elektriliselt reguleeritava istmemälu ja kokkuklapitavate tahavaate- ning küljpeeglite korral.

## Istmed, tagaistmed

Tagaistme käetugi ja välimiste istekohtade pea-  
toed on kokkuliigendatavad. Keskmise istme  
peatugi on üles-alla suunalisest seadistatav vas-  
tavalts reisija kasvule.

### Peatugi, keskmine iste, taga

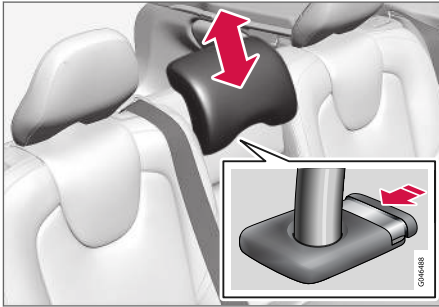

Reguleerige peatugi vastavalt sõitja pikkusele, nii  
et võimalusel on kaetud kogu pea tagakülg.  
Nihuta seda vastavalt vajadusele üles.

Peatoe taas allasuunamiseks tuleb vajutada nupp  
alla (vt joonist), vajutades peatuge samal ajal  
ettevaatlikult alla.

Peatoe võib reguleerida viide erinevasse asen-  
disse.

## ⚠ HOIATUS

Kui keskmist istet ei kasutata, peab selle pea-  
tugi olema kõige alumises asendis. Kui kasu-  
tate keskmist istet, peab peatugi olema kaas-  
sõitja jaoks õigele kõrgusele seatud, nii et see  
kataks võimalusel kogu pea tagaosa.

### Tagaistme välimiste peatugede käsitsi allalaskmine

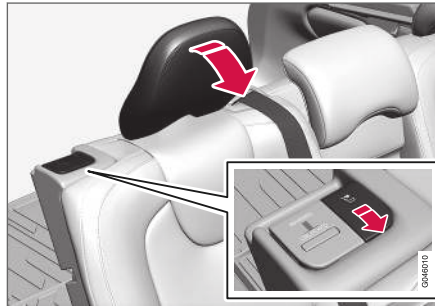

Peatoe etteklappimiseks tõmmake lukustuskäe-  
pidet peatoele võimalikult lähedale.

Peatuge liigutatakse tahapoole käsitsi.

## ⚠ HOIATUS

Peatugi peab pärast üles keeramist oma  
asendis fikseeruma.

## Tagaistme seljatoe allalaskmine

### ⓘ TÄHTIS TEAVE

Seljatoe allakeeramisel ei tohi tagaistme top-  
sihoidik olla avatud ja tagaistmel ei tohi olla  
esemeid. Ka turvavööd ei tohi olla ühendatud.  
Vastasel korral võib tagaistmepolstrid viga  
saada.

### ⓘ TÄHELEPANU

Tagaistmete seljatugede täielikuks kokkuli-  
gendamiseks võib osutada vajalikuks esiist-  
mete ettelükkamine ja/või seljatugede püsti-  
suunamine.

- Mõlemad osad võib eraldi kokku keerata.
- Kui soovite kogu seljatoe alla lasta, tuleb  
seda teha eraldi seljatoe osade kaupa.

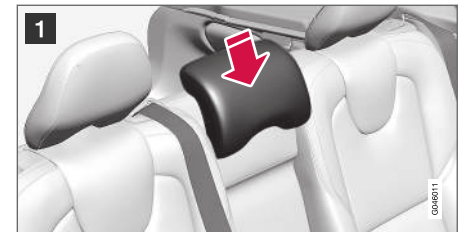

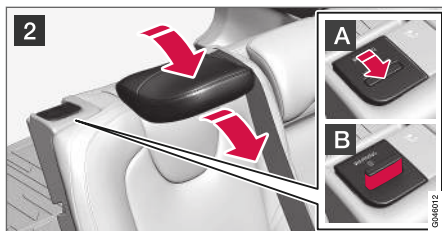

**1** Parempoolse sektiooni langetamisel vabastage lukustusest keskmise istekoha peatugi ja reguleerige seda, tutvuge teabega ülalpool peatükis "Peatugi, keskmine iste, taga".

**2** Peatoed langevad seljatugede langetamisel automaatselt alla. Tõmmake üles seljatoe lukustuspide **A**, klappides seljatuge samal ajal ette. Punane märk seljatoe riivil **B** näitab, et seljatugi ei ole enam fikseeritud.

### **i** TÄHELEPANU

Seljatugede allalaskmisel tuleb peatoed veidi ettepoole nihutada, et need ei toetuks istmepeatjadele.

Ülestõstmine toimub vastupidises järjekorras.

### **i** TÄHELEPANU

Kui seljatugi on üles tõstetud, ei tohi punane märgutuli enam põleda. Kui see põleb endiselt, ei ole seljatugi paika fikseerunud.

### **!** HOIATUS

Veenduge, et tagaistme seljatugi ja peatugi on pärast ülespööramist õigesti fikseerunud.

### Sellega seotud teave

- Istmed, esiistmed (lk. 78)
- Istmed, esiistmed - elektriliselt seadistatavad (lk. 79)

## Rool

Rooli on võimalik seadistada erinevatesse asenditesse. Roolil on nupp helisignaali ja püsikiirusehoidja aktiveerimiseks, samuti menüü-, audio- ja telefonifunktsioonide juhtimiseks.

### Reguleerimine

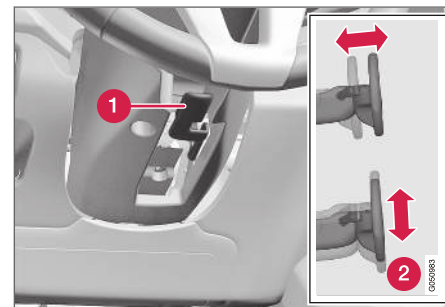

Rooli reguleerimine.

- 1** Kang - rooli vabastamine
- 2** Rooli võimalikud asendid

Roolil saab reguleerida nii kõrgust kui sügavust:

1. Rooliratta vabastamiseks lükake hoob ette.
2. Reguleerige rool endale sobivasse asendisse.

3. Rooliratta asendisselukustamiseks tõmmake hoob taha. Juhul kui kang on jäik, vajutage rooli kergelt samal ajal kui kangi tagasi lük- kad.

### **⚠ HOIATUS**

Enne sõidu alustamist reguleerige rooli ja fik- seerige see. Rooli ei tohi sõidu ajal kunagi reguleerida.

Kiirusest sõltuva roolivõimenduse\* roolimisjõudu saab reguleerida, vt Roolivõimsuse reguleerimine\* (lk. 180).

### **Klahvistikud\* ja labad\***

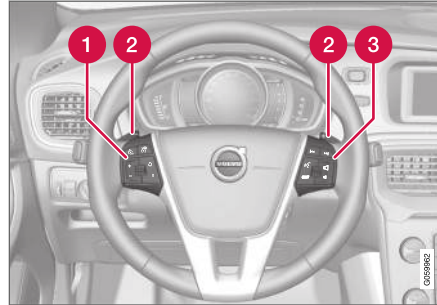

Roolil asuvad klahvistikud ja labad.

- 1** Kiirusehoidik\* (lk. 187) ja Adaptiivne püsikiirushoidik (ACC)\* (lk. 196).
- 2** Laba käsitsi käiguvahetuseks automaatkäigukastiga, vt Automaatkäigukast - Geartronic\* (lk. 266).
- 3** Heli ja telefoni juhtimine, vt lisa Sensus Infotainment.

### **Helisignaal**



Helisignaal.

Signaali andmiseks vajutage rooli keskohta.

## Valgustuse lülitid

Välise valgustuse lülitamine ja seadistamine toimub esitulede lülitist. Ühtlasi kasutatakse seda ekraani ja näidikuploki valgustuse ja miljövalgustus (lk. 96) reguleerimiseks.

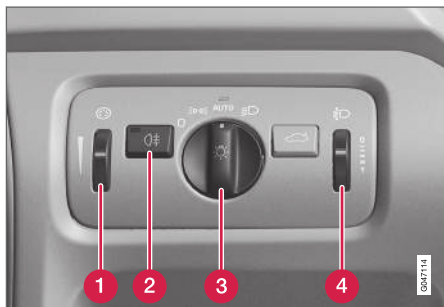

Ülevaade, valgustuse lülitid.

- 1 Ekraani ja näidikute valgustuse nagu ka taustvalguse seadistamine toimub pöördnupust\*
- 2 Tagumise udutule nupp
- 3 Sõidu ja parkimise ajal valgustuse reguleerimise lüliti
- 4 Pöördlüliti tulede kõrguse reguleerimiseks

LED<sup>20</sup> -esituledega\* varustatud autode esitulede valgusvihi kõrgust reguleeritakse automaatselt ja seetõttu ei ole neil esitulede kõrguse reguleerimise pöördlüliti.

<sup>20</sup> LED (Light Emitting Diode) (valgusdiood)

## Nupu asendid

Asend	Spetsifikatsioon
0	Päevatuled <sup>A</sup> , kui auto elektrisüsteem on võtme asendis II või kui mootor töötab.  Võib kasutada kaugtulevilgutust.
	Päevatuled, ääretuled ja gabariidituled, kui auto elektrisüsteem on võtme asendis II või kui mootor töötab.  Tagumised ääretuled ja gabariidituled, kui auto on pargitud <sup>B</sup> .  Võib kasutada kaugtulevilgutust.

Asend	Spetsifikatsioon
AUTO	Päevatuled, tagumised ääretuled ja gabariidituled päevasel ajal, kui auto elektrisüsteem on võtme asendis II või kui mootor töötab.  Lähtituled, tagumised ääretuled ja gabariidituled hämaras või pimedas, samuti kui tagumised udutuled on sisse lülitatud.  Tunnelituvastuse (lk. 87)* funktsioon on aktiveeritud.  Saate kasutada aktiivsed kaugtuled (lk. 88)* funktsiooni.  Kaugtuled saab aktiveerida, kui lähtituled on sisse lülitatud.  Võib kasutada kaugtulevilgutust.
	Lähtituled, tagumised ääretuled ja gabariidituled.  Kaugtuld on võimalik sisse lülitada.  Võib kasutada kaugtulevilgutust.

<sup>A</sup> Paigaldatud eesmisesse kaitserauda või selle alla.

<sup>B</sup> Samuti ka mootori tühikäigul, eeldusel et lüliti on mõnest teisest asendist sellesse asendisse viidud.

Volvo soovib sõidu ajal kasutada režiimi **AUTO**.

**⚠ HOIATUS**

Auto valgustussüsteem ei suuda kõigis olukordades (nt udu ja vihma korral) kindlaks teha, kas päeavalgus on liiga nõrk või piisavalt tugev.

Juht peab alati veenduma, et auto tuled oleks liiklusolude jaoks õiges olekus ja vastaks kohaldatavatele liikluseeskirjadele.

**Näidikute ja ekraani valgustus**

Olenevalt süüteasendist lülitub sisse erinev ekraani ja armatuurilaua valgustus; vt. Süüteasendid - funktsioonid erinevates olekutes (lk. 77).

Ekraani valgustus nõrgeneb pimedas automaatselt, kusjuures nõrgenemise astet saab reguleerida pöördlülitil abil.

Armatuurilaua valgustust reguleeritakse pöördlülitiga.

**Esitulede kõrguse reguleerimine**

Autos olev raskus muudab esitulede kõrgust, ning võib vastutulijaid pimestada. Seda saab vältida tulede kõrguse reguleerimise teel. Reguleerige tuled allapoole, kui auto on tugevalt koormatud.

1. Jätke mootor tööle või süütevõti asendisse I.
2. Tulede üles/alla reguleerimiseks rulli pöördlülitit üles/alla.

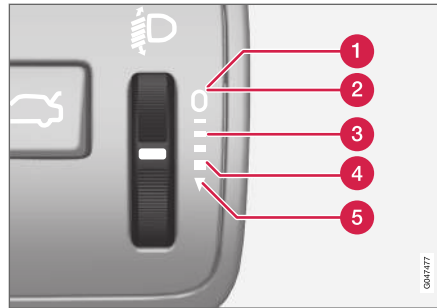

Pöördnupu asendid erinevate koormuste korral.

- 1 Üksnes juhi korral
- 2 Juht ja üks juhi kõrvalistmel kaasasõitev reisisja
- 3 Reisisja igal istekohal
- 4 Reisisja igal istekohal ja maksimaalne pagasikogus pakiruumis
- 5 Juht ja maksimaalne pagasikogus pakiruumis

**Sellega seotud teave**

- Parktuled (lk. 85)
- Päevasõidutuled (lk. 86)
- Kaug-/lähituled (lk. 87)

**Parktuled**

Parktuled lülitatakse sisse esitulede juhtnupu abil.

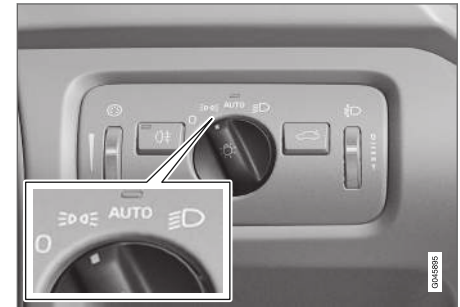

Esitulede lülitil on parktulede asendis.

Keerake nupp asendisse **D D D** (samal ajal lülitub sisse numbrimärgi valgustus).

Kui auto elektrisüsteem on võtmeasendis II või mootor töötab, lülituvad sisse ka päevasõidutuled.

Kui õues on pime ja tagaluuk avatakse, süttivad auto tagumised gabariidituled, et tagant tulevaid autosid hoiatada. See toimub olenemata tulede nupu või süütevõtme asendist (määrab elektrisüsteemi töörežiimi).

Kui sõidate kauem kui 30 sekundit kiirusel maksimaalselt 10 km/h (ligikaudu 6 miili tunnis) või kui kiirus ületab 10 km/h (ligikaudu 6 miili tunnis), lülitatakse sisse päevatuled ja kombineeritud näidikupaneelil kuvatakse **Vali**

- ◀◀ **tuledelülitil lähteasend**, mis palub teil valida muu režiimi kui **EDQE**.

### Sellega seotud teave

- Valgustuse lülitid (lk. 84)

### Päevasõidutuled

Kui valgusvihi reguleerimise nupp on asendis **AUTO** ja auto elektrisüsteem on võtme asendis II või kui mootor töötab, süttivad heade valgustingimuste korral automaatselt päevasõidutuled.

### Päevasõidutuled päeval ajal. DRL



Nupp valgusvihi reguleerimiseks asendis **AUTO**.

Kui valgusvihi reguleerimise nupp on asendis **AUTO**, aktiveeruvad päevasõidutuled (Daytime Running Lights - DRL) autoga päeva ajal sõitmisel automaatselt. Armatuurlaua ülaseras asuv valgusandur muudab hämaras või päevalguse nõrgenemisel päevasõidutuled lähituledeks. Lähituledele lülitatakse ümber ka tagumiste udutuled aktiveerimisel.

### **!** HOIATUS

See süsteem aitab säästa energiat - see ei suuda igas olukorras kindlaks määrata, kas päeval valgus on liiga nõrk või piisavalt tugev, nt udus ja vihmas.

Juht peab alati veenduma, et auto tuled on sõitmiseks õiges olekus ja vastavad kohaldatavatele liikluseeskirjadele.

### Sellega seotud teave

- Kaug-/lähituled (lk. 87)
- Valgustuse lülitid (lk. 84)



## Tunneli tuvastamine\*

Tunnelituvastus lülitab tuled tunnelisse sõitmisel automaatselt päevasõidutuledelelt lähituledele ümber.

Tunnelituvastusfunktsioon on saadaval autodele, millel on vihmaandur\*. Sensor tuvastab tunnelisse sisenemise ja lülitab päevatuledele ja lähituledele. Umbes 20 sekundit pärast auto väljumist tunnelist taastub päevasõidutulede režiim. Kui auto siseneb selle aja jooksul järgmisse tunnelisse, jäävad lähituled sisselülitatuks. Sellega välditakse auto valgustusseadete korduvat muutmist.

Pange tähele, et valgusvihi reguleerimise nupp peab tunnelituvastuse töötamiseks jääma asendisse **AUTO**.

## Sellega seotud teave

- Kaug-/lähituled (lk. 87)
- Valgustuse lülitid (lk. 84)

## Kaug-/lähituled

Kui valgusvihi reguleerimise nupp on asendis **AUTO** ja auto elektrisüsteem on võtmeasendis II või kui mootor töötab, aktiveeritakse halbade valgustingimuste korral lähituled automaatselt.



Roolikang ja nupp valgusvihi reguleerimiseks.

- Kaugtulevilgutuse asend
- Kaugtulede asend

## Lähituled

Nupu asendis **AUTO** lülitatakse lähituled automaatselt sisse õhtuhämaruses või päevavalguse muutumisel liialt nõrgaks. Ühtlasi lülitatakse lähituled automaatselt põlema ka tagumise udutule sisselülitamisel.

Nupu asendis lülituvad lähituled automaatselt põlema mootori töötamisel või süütevõtme keeramisel asendisse II.

## Kaugtulede vilgutamine

Viige roolikang õrnalt rooli poole, kaugtulede asendisse. Kaugtuled süttivad niikauaks, kuni roolikang lastakse lahti.

## Kaugtuled

Kaugtulesid on võimalik sisse lülitada, kui nupp on asendis **AUTO**<sup>21</sup> või . Kaugtulesid saab sisse/välja lülitada, tõmmates roolikangi rooliratta poole lõppasendisse ja seejärel vabastades. Kaugtuled saab välja lülitada ka lülitushoova kerge tõmbamisega rooli poole.

Kui kaugtuled on aktiveeritud, süttib näidikupaneelil sümbol .

## Sellega seotud teave

- Aktiivsed kurvited\* (lk. 90)
- Aktiivne kaugtuli\* (lk. 88)
- Valgustuse lülitid (lk. 84)
- Esituled – esitulede valgusvihi reguleerimine (lk. 91)
- Tunneli tuvastamine\* (lk. 87)

<sup>21</sup> Sisselülitatud lähitulede korral.

## Aktiivne kaugtuli\*

Aktiivsete kaugtulede funktsioon juhib esitulede ümberlülitamist vastavalt vastutulevale liiklusele ja reageerib ühtlasi eessõitva sõiduki tagatuledele, lülitades kaugtuled lähituledele ümber. Ümberlülituse põhjustanud olukorra möödumisel lülitatakse tuled taas kaugtuledele ümber.

### Aktiivne kaugtuli - AHB

Aktiivsed kaugtuled (Active High Beam - AHB) on funktsioon, mis kasutab tuuleklaasi ülaseras paiknevat kaameraandurit vastutulevate liiklejate esitulede valguse või eessõitvate sõidukite tagatulede valguse tuvastamiseks, millest juhinduvalt lülitab kaugtuled ümber lähituledele. Funktsioon võib arvesse võtta ka tänavavalgustust.

Tuled lülituvad tagasi kaugtuledele umbes sekundi vältel, kui kaamera sensor ei tuvasta enam vastutuleva liikluse esitulesid ega eessõitvate sõidukite tagatulesid.

### Sisse/välja lülitamine

AHB saab aktiveerida, kui valgusvihi reguleerimise nupp on asendis **AUTO** (kui funktsioon ei ole menüüsüsteemis MY CAR välja lülitatud, vt MY CAR (lk. 109)).

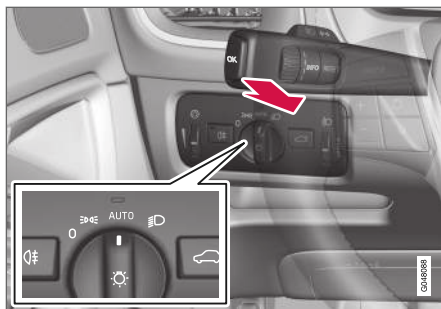

Roolikang ja esitulede nupp asendis **AUTO**.

Funktsioon saab käivituda sõites pimedas kiirusega ca 20 km/h (12 mph) või rohkem.

AHB saab sisse/välja lülitada, tõmmates vasakpoolse roolikangi rooliratta poole lõppasendisse ja seejärel vabastades. Funktsiooni väljalülitamine kaugtulede põlemise ajal tähendab tuledelähtestamist lähituledeks.

### Auto analoog-näidikupaneeliga

Kui AHB on aktiveeritud, süttib näidikuploki infoekraanil sümbol

Kui kaugtuled on sisse lülitatud, süttib näidikupaneelil ka sümbol

### Auto digitaal-näidikupaneeliga

Kui AHB on aktiveeritud, muutub näidikuploki infoekraanil sümbol

Kaugtulede sisselülitamisel põleb sümbol sinisena.

**Käsitsi käitamine****i TÄHELEPANU**

Hoidke esiklaasi pind kaameraanduri ees jääst, lumest, udust ja mustusest vaba.

Ärge pistke ega kinnitage midagi tuuleklaasi külge kaameraanduri ette, sest see võib vähendada mõne kaamerast sõltuva süsteemi efektiivsust või peatada selle töö.

Teate **Aktiivne kaugtuled Ei tööta ajutiselt Lülita käsitsi** kuvamise korral näidikuploki infoekraanil tuleb kaug- ja lähitulede ümberlülitamine käsitsi teha. Seda vaatamata sellele, et nupp on endiselt asendis **AUTO**. Sama kehtib ka teate **Esiklaasiandur blokeeritud Vt juhendit edastamise** ja sümboli  süttimise korral. Sümbol  nende teadete kuvamisel kustub.

On võimalik, et AHB kasutamine on ajutiselt blokeeritud, nt.tiheda udu või paduvihma korral. AHB muutudes taas kasutatavaks või takistuse eemaldamisel tuuleklaasi anduritelt teade kustub ja süttib sümbol .

**! HOIATUS**

AHB aitab soodsates oludes saavutada optimaalset valgusvihku.

Juht vastutab alati lähi- ja kaugtulede vahel käsitsi ümberlülitamise eest, kui liiklusolukord või ilmastikutingimused seda nõuavad.

**! TÄHTIS TEAVE**

Lähi- ja kaugtulede käsitsi ümberlülitamine võib osutada vajalikuks näiteks järgmistel juhtudel:

- tugevas vihmas või tihedas udus
- jäises vihmas
- kerges lume- või lörtsisajus
- kuuvalguses
- halvasti valgustatud asulateel sõites
- kui eessõitvate sõidukite valgustus on nõrk
- kui teel või tee ääres on jalakäijaid
- kui tee lähedal on tugevalt peegeldavaid objekte, näiteks silte
- kui vastutulevate sõidukite valgust varjab nt pörkepiire
- kui ristuvatel teedel liigub sõidukeid
- künkaharjal või orus
- järskudes kurvides

Täpsema teabe saamiseks kaameraanduri piirangute kohta vt Kokkupõrke hoiatussüsteem\* - kaameraandurite piiratud toime (lk. 229).

**Sellega seotud teave**

- Kaug-/lähituled (lk. 87)
- Valgustuse lülitid (lk. 84)

## Aktiivsed kurvituled\*

Aktiivsed kurvituled on mõeldud valgustama kurve ja ristmike.

LED<sup>22</sup>-esituledega autol\* võivad varustusastmest sõltuvalt olla aktiivsed kurvituled.

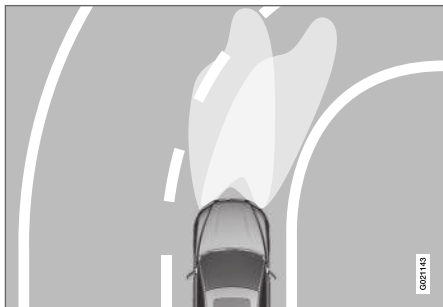

Tulede valgusvihu välja- (vasak) ja sisselülitatud (parem) funktsiooniga.

LED-esituledega autol võivad varustusastmest sõltuvalt olla aktiivsed kurvituled. Aktiivsed kurvituled järgivad rooli keeramist ja pakuvad parima võimaliku valgusvoo kurvides ja ristmikel, mis suurendab liiklusohutust.

Funktsioon lülitub auto käivitamisel automaatselt sisse (välja arvatud juhul, kui see pole menüüsüsteemist välja lülitatud MY CAR, vt MY CAR (lk. 109)). Funktsiooni tõrke korral süttib näidiku-

paneelil sümbol  ning samal ajal kuvatakse infokraanil selgitavat teksti ja hiljem valgustatud sümbolit.

Tähis	Teade	Spetsifikatsioon
	<b>Esitule- süsteemi tõrge Vajalik hooldus</b>	Süsteem on vabas- tatud. Kui teade püsib, pöördu teenindusse. Volvo soovib pöörduda volitatud Volvo teenindusse.

Funktsiooni saab kasutada ainult hämaras või pimedas sõitva autoga.

Funktsiooni<sup>23</sup> saab välja ja sisse lülitada menüüsüsteemis MY CAR, vt MY CAR (lk. 109).

### Sellega seotud teave

- Kaug-/lähituled (lk. 87)
- Aktiivne kaugtuli\* (lk. 88)
- Valgustuse lülitid (lk. 84)

<sup>22</sup> LED (Light Emitting Diode) (valgusdiood)

<sup>23</sup> Aktiveeritakse tehases tarnimisel.

## Esituled – esitulede valgusvihu reguleerimine

Halogeenesitulede valgusvihk tuleb reguleerida nii, et see ei pimestaks vastutulevaid liiklejaid, seda on võimalik seadistada nii parempoolse kui ka vasakpoolse liikluse jaoks.

### LED-esituled\*

Valgustusvalem on seadistusvaba. Esilatarnate valgusvihk on ette nähtud selliselt, et see ei pimesta vastutulevaid sõidukeid.

### Halogeentuled

Halogeentulede valgusvihku reguleeritakse, kat-tes esitulede klaasi kinni. Tulede valgusvihk võib olla halvem.

### Esitulede kinnikattmine

1. Kopeerige mallid A ja B vasakpoolse rooliga autode puhul ja mallid C ja D parempoolse rooliga autode puhul, vt jaotist "Halogeen esitulede mallid". Mallide mõõtkava on 1:2. Kasutage suurendusfunktsiooniga kopeerimis- masinat mallide kopeerimiseks 200 %:
  - A = vasakpoolne liiklus, parempoolne klaas
  - B = vasakpoolne liiklus, vasakpoolne klaas
  - C = parempoolne liiklus, parempoolne klaas
  - D = parempoolne liiklus, vasakpoolne klaas

2. Asetage šabloon iseliimuvale veekindlale materjalile ja lõika kujundid välja.
3. Alustage esitule optika kontuuridest; vt. kontuure järgmisel joonisel. Asetage isekleepuvad šabloonid joonise abil kujundusjoontele.



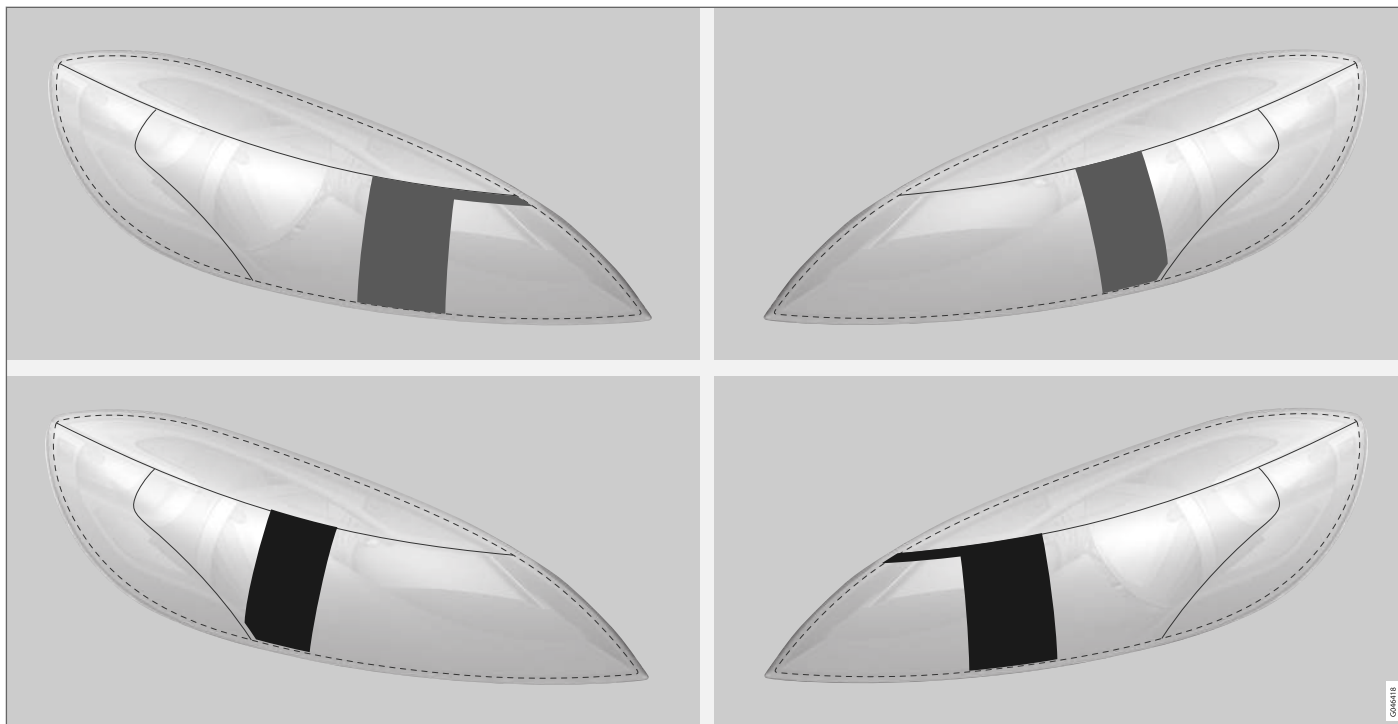

Ülemine rida: vasakpoolse rooliga autodele, šabloonid A ja B. Alumine rida: parempoolse rooliga autodele, šabloonid C ja D.

Halogeenesitulede šabloonid

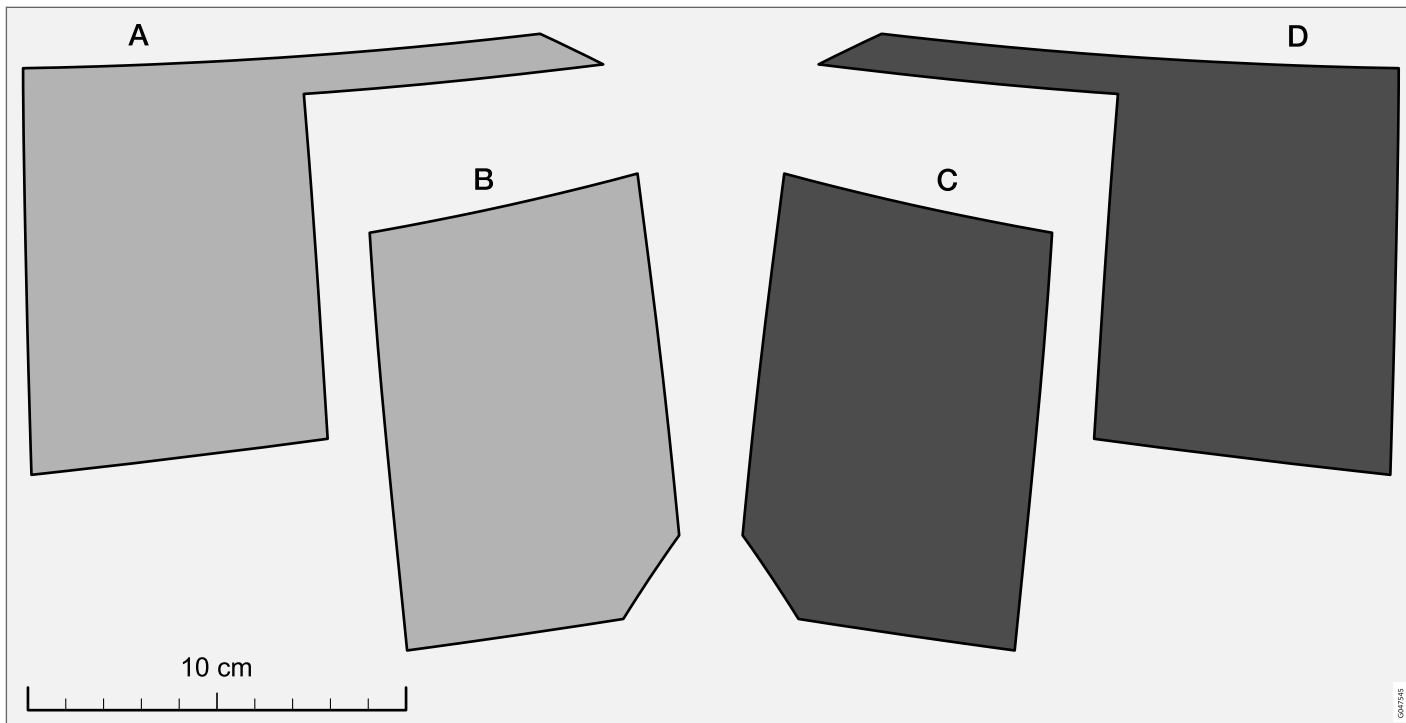

## Tagumine udutuli

Piiratud nähtavuse korral udus lülitage põlema tagumine udutuli, et teised liiklejad märkaksid eessõitvat sõidukit võimalikult varakult.

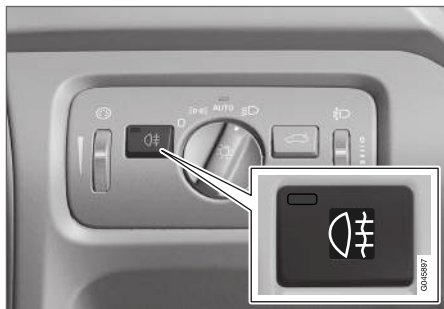

Tagumise udutule nupp.

Tagumine udutuli asub vasakul (vasakpoolse rooliga auto) või paremal (parempoolse rooliga auto).

Tagumist udutuld saab sisse lülitada ainult sel juhul, kui võti on asendis II või mootor töötab ja esitulede reguleerimise nupp on asendis **AUTO** või .

Sisse- ja väljalülitamiseks vajutage nuppu. Tagumise udutule sisselülitamisel süttivad vastav sümbool  näidikuplokis ja nupu märgutuli.

Tagumine udutuli lülitatakse automaatselt välja **START/STOP ENGINE** nupu vajutamisel või kui

esitulede juhtnupp viiakse asendisse **0** või



### TÄHELEPANU

Eeskirjad tagumiste udutulede kasutamise kohta on riigiti erinevad.

### Sellega seotud teave

- Valgustuse lülitid (lk. 84)

## Pidurituli

Pidurituli süttib pidurdamisel automaatselt.

Pidurituli süttib piduripedaali allavajutamisel. Pidurituled süttivad ka siis, kui sõiduki pidurdab juhtimisabisüsteem Kohanduv kiirusehoidik (lk. 196), Linnaliikluse ohutussüsteem City Safety (lk. 215) või Kokkupõrke hoiatussüsteem Collision Warning System (lk. 222).

### Sellega seotud teave

- Jalgpidur - paanikapidurduse pidurituled ja automaatse süttimisega ohutuled (lk. 282)



## Ohutuled

Ohutuled teavitavad sisselülitamisel teisi liiklejaid ohust sõiduki kõikide suunatudale samaaegse vilkumisega.

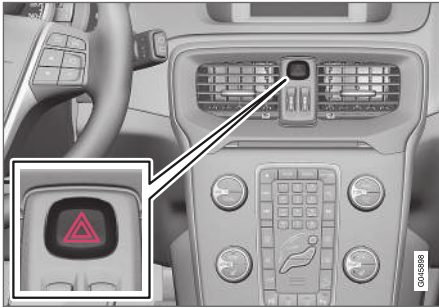

Ohutulede nupp.

Ohutulede aktiveerimiseks tuleb vajutada nappu. Ohutulede kasutamisel vilguvad näidikuplokis mõlema suunatudale sümbolid.

Ohutuled aktiveeritakse automaatselt, kui autoga pidurdati nii järsult, et ohupidurdustuled aktiveerusid ning kiirus on alla ca 10 km/h (6 mph). Ohutuled jäävad vilkuma niikaua kuni auto on paigal ning need lülitatakse automaatselt välja sõitma hakates, teil on võimalik neid ka manuaalselt nupu abil välja lülitada.

## Sellega seotud teave

- Suunatud (lk. 95)
- Jalgpidor - paanikapidurduse pidurituled ja automaatse süttimisega ohutuled (lk. 282)

## Suunatud

Sõiduki suunatud lülitatakse sisse roolisamba vasakpoolsest hoovast. Suunatud vilguvad kolm korda või jäävad vilkuma, olenevalt sellest, kui kaugele on hooa üles- või allasuunaliselt lükatud.



Suunatud.

### Lühike vilkumine

- 1) Viige roolikang üles või alla esimesse asendisse ja laske lahti. Suunatud vilguvad kolm korda. Funktsiooni saab aktiveerida/desaktiveerida menüüs MY CAR, vt MY CAR (lk. 109).

### Pidev vilkumine

- 2) Viige roolikang üles või alla viimasesse asendisse.

Kanglüliti jääb oma asendisse ning viiakse tagasi käsitsi või automaatselt rooli liigutamisel.

## ◀ Suunatulesümbolid

Teabe suunatulede sümbolite kohta leiate Näidikuplokk – märguandesümbolite tähendus (lk. 67).

## Sellega seotud teave

- Ohutuled (lk. 95)

## Salongivalgustus

Reisijateruumi valgustuse sisse-/väljalülitamine toimub esiistmete ja tagaistme kohal paiknevatest lülititest.



Eesmistele lugemislampide ja salongivalgustuse lülitid laekonsoolis.

- 1 Vasakpoolne lugemislamp
- 2 Salongivalgustus (läve-\* ja laetuled) - sees/väljas
- 3 Automaatse salongivalgustuse funktsioon
- 4 Parempoolne lugemislamp

Kogu salongi valgustust saab käsitsi sisse ja välja lülitada 30 sekundi jooksul pärast seda, kui:

- mootor on seisatud ja süüde on asendis **0**
- auto on lukust lahti keeratud, kuid mootor pole veel käivitatud.

## Eesmistele lugemistuled\*

Lugemistuled lülitatakse sisse või välja, vajutades lühidalt laekonsoolil vastavat nuppu.

Heleduse reguleerimiseks hoidke nuppu sees.

## Tagumised lugemistuled\*



Tagumised lugemistuled.

Valgustus lülitatakse sisse või välja, vajutades vastavat nuppu.

Heleduse reguleerimiseks hoidke nuppu sees.

## Põrandavalgustus miljövalgustusena\*

Valguse lisamiseks reisijateruumi sõidu ajal on võimalik kasutada põrandavalgustust hämardatud režiimil.

Põrandavalgustuse tugevust võib muuta menüüsüsteemis MY CAR, vt MY CAR (lk. 109).

### Esiukse panipaikade valgustus\*

Esiukse panipaikade valgustus süttib mootori käivitumisel.

### Kindalaekavalgustus

Kindalaeka valgustus lülitatakse automaatselt sisse ja välja vastavalt sellele, kas kaas on kinni või lahti.

### Meigipeegli valgustus

Päikesesirmissisene peegel (lk. 143) valgustuse sisse- ja väljalülitamine toimub vastavalt katte avamisel või sulgemisel.

### Pagasiruumi valgustuse kohta

Pakiruumi valgustus lülitatakse sisse tagaluugi avamisel ja välja selle sulgemisel.

### Automaatse salongivalgustuse funktsioon

Automaatfunktsioon on aktiveeritud, kui nupu **AUTO** tuli põleb.

Sel juhul lülitub salongivalgustus sisse ja välja, nagu allpool kirjeldatud.

Salongivalgustus lülitub sisse ja jääb 30 sekundiks põlema, kui:

- Auto vabastatakse lukustusest kaugjuhtimispuldi või puldivõtme abil, vt Kaugjuhtimispultvõtme funktsioonid (lk. 155) või Liigenduv muukliist - uste lahtilukustamine (lk. 160)
- mootor on seisatud ja süüde on asendis **0**.

Salongivalgustus kustub, kui:

- mootor käivitus
- auto lukustatakse.

Reisijateruumi valgustus lülitub ukse avamisega või sulgemisega seondvalt kas sisse või välja.

See jääb sisselülitatuks kaheks minutiks juhul, kui mõni ustest jääb avatuks.

Mistahes valgustuse käsitsi sisselülitamisel ja auto lukustamisel lülitub valgustus kahe minuti pärast automaatselt välja.

### Miljöövalgustus\*

Kui reisijateruumi tavavalgustus on töötava mootoriga sõidukil välja lülitatud, süttib eesmisel- ja tagumisel laekonsoolil LED-valgustus, nii et reisijateruumis ei valitse pilkast pimedust ja miljöö sõitmisel on võimalikult hubane. Valgusti aitab otsida panipaika asetatud esemeid. Mootori seiskamisel lülitub valgusti välja. Valguse tugevust ja värvust saab muuta menüüsüsteemis MY CAR, vt MY CAR (lk. 109).

### Saatevalgustuse kestus

Turvalise kojujõudmise valgustuse süsteem sisaldab lähitulesid, gabariiditulesid, ukse käepidemete valgustust ja numbrimärgi valgustust.

Mõnda välisvalgustit saab pärast auto lukustamist turvaliselt kasutada.

1. Eemaldage kaugjuhtimispult süütelukust.
2. Viige vasakpoolne roolikang rooli poole lõppasendisse ja laske lahti. Funktsiooni saab aktiveerida samamoodi nagu kaugtulevilgustuse korral; vt. Kaug-/lähituled (lk. 87).
3. Astuge autost välja ja lukustage uks.

Kui funktsioon on aktiivne, lülitatakse lähituled, gabariidituled, ukse käepidemete valgustus ja numbrimärgi valgustus sisse.

Turvalisust põlemise kestust saab määrata menüüsüsteemis MY CAR, vt MY CAR (lk. 109).

### Sellega seotud teave

- Lähemesisvalgustuse kestus (lk. 98)

## Lähemisvalgustuse kestus

Lähemisvalgustus koosneb gabariidituledest, külgpeeglite tuledest, numbrimärgi valgustusest, salongi laevalgustusest ja põrandavalgustusest.

Lähemisvalgustus lülitatakse sisse kaugjuhtimis-pult-võtme, vt. Kaugjuhtimis-pult-võtme funktsioonid (lk. 155) ning seda kasutatakse auto valgustuse sisselülitamiseks teatud kauguselt.

Funktsiooni kaugjuhtimis-puldiga aktiveerimisel süttivad gabariidituled, ukse käepidemete valgustus, numbrimärgi valgustus, laevalgustus ja põrandavalgustus.

Lähemisvalgustuse põlemise kestust saab määrata menüüsüsteemis MY CAR, vt MY CAR (lk. 109).

## Sellega seotud teave

- Saatevalgustuse kestus (lk. 97)

## Klaasipuhastid ja klaasipesurid

Klaasipuhastid ja klaasipesurid puhastavad tuuleklaasi ja tagaakent. Esitulede pesur toimib survepesu põhimõttel.

### Tuuleklaasi puhastid<sup>24</sup>

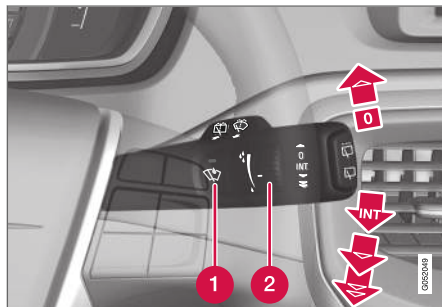

Tuuleklaasipuhastid ja tuuleklaasi pesurid.

- 1 Vihmaandur sees/väljas
- 2 Pöördlüli tundlikkus/sagedus

### Tuuleklaasipuhasti välja lülitatud

0 Viige kanglüli tuuleklaasipuhastite väljalülitamiseks asendisse 0.

### Üks tõmme

 Ühe tõmbe tegemiseks tõstke kanglüli-tit ja laske lahti.

## Intervallpuhastus

**INT** Seadista aktiveeritud intervallpuhastusega tõmmete arv ajaühiku kohta pöördlüli abil.

## Pidev puhastamine

 Puhastid töötavad tavalisel kiirusel.

 Puhastid töötavad suurel kiirusel.

### ! TÄHTIS TEAVE

Enne klaasipuhastite aktiveerimist veenduge, et klaasipuhastite harjad ei ole kinni külmunud, ning kraapige lumi või jää tuuleklaasilt (ja tagaaknalt) ära.

### ! TÄHTIS TEAVE

Kui klaasipuhastid puhastavad esiklaasi, kasutage rohkelt klaasipesuvedelikku. Klaasipuhastite töö ajal peab esiklaas olema märg.

## Klaasipuhastite hooldusasend

Täpsem teave tuuleklaasi puhastamise/klaasipuhastajate ja nende vahetamise kohta vt. Autopeetaja (lk. 366) ja Klaasipuhastid (lk. 349).

<sup>24</sup> Täpsem teave klaasipuhastajate vahetamise ja kojameeste hooldusasendi kohta vt. Klaasipuhastid (lk. 349). Täpsem teave klaasipesuvedeliku lisamise kohta vt. Klaasipesuvedelik - täitmine (lk. 352).

## Vihmaandur\*

Vihmaandur käivitab tuuleklaasipuhastid auto- maatselt vastavalt sellele, kui palju vett see tuule- klaasil leiab. Vihmaanduri tundlikkust saab pöör- dlüli abil reguleerida.

Vihmaanduri aktiveerimisel süttib nupus märgutuli ja näidikupaneelile ilmub vihmaanduri sümbol



## Aktiveerimine ja tundlikkuse seadistamine

Aktiveerides vihmaanduri, peab auto sõitma või puldivõti olema süütelukus asendis **I** või **II** ning klaasipuhasti roolikang asendis **0** või ühe tõmbe asendis.

Vihmaanduri aktiveerimiseks vajutage vihmaan- duri nuppu . Tuuleklaasipuhastid teevad ühe tõmbe.

Vajutage kanglüliti üles, et klaasipuhastid teeksid lisatõmbe.

Keerake pöördlülitit tundlikkuse suurendamiseks ülespoole ja tundlikkuse vähendamiseks alla- poole. (Lisatõmme tehakse pöördlülitit ülespoole liigutamisel.)

## Deaktiveerimine

Vihmaanduri väljalülitamiseks vajutage vihmaan- duri nuppu  või liigutage kanglülitit alla- poole, et aktiveeruks teine klaasipuhasti pro- gramm.

Vihmaandur lülitub kaugjuhtimispuult-võtme eemaldamisel süütelukust või viis minutit pärast mootori seiskamist automaatselt välja.

### ! TÄHTIS TEAVE

Tuuleklaasi klaasipuhastid võivad auto auto- maatpesu käigus aktiveeruda ja saada vigas- tusi. Lülitage vihmaandur välja auto liikumise ajal või kui kaugjuhtimispuult-võti on asendis **I** või **II**. Sümbol armatuurlaual ja nupus olev märgutuli kustuvad.

## Esitulede ja akende pesemine

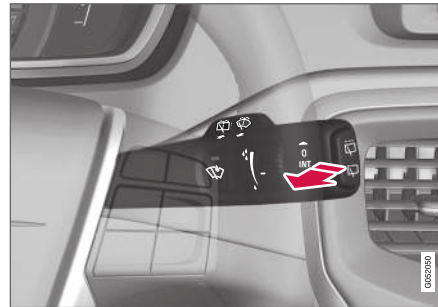

Pesafunktsioon.

## Tuuleklaasi pesemine

Tuuleklaasi- ja tulede pesuri käivitamiseks lükake kangi rooli suunas.

Tuuleklaasipuhastid teevad pärast roolikangi lah- tilaskmist veel mitu tõmmet ja esitulede pesur käivitub.

## Tulede survepesu\*

Tulede survepesu tarbib palju pesuvedelikku. Pesuvedeliku säästmiseks pestakse esitulesid automaatselt iga viienda pesutsükli ajal.

## Pesemise piiramine

Klaasipesuvedeliku varu kahanemisel klaasipesu- vedeliku paagis ligikaudu 1 liitrini ja klaasipesu- vedeliku paagi täitmise vajadusest teavitava teate ilmumisel näidikuplokile blokeeritakse esitulede pesurite funktsioon. See on vajalik tagamaks tähtsama, tuuleklaasi puhastamise võimaluse ja seeläbi tagada juhile nähtavus.

## ◀ Tagaakna klaasipuhastaja ja pesur

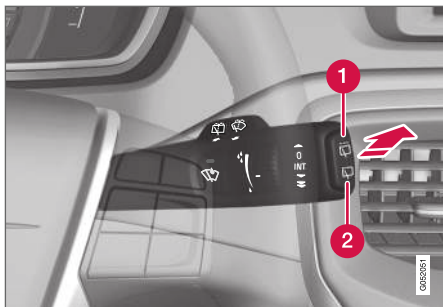

1 Tagaakna puhasti – intervallpuhastus

2 Tagaakna puhasti – püsikiirus

Tagaakna pesemiseks ja pühkimiseks vajutage roolikangi ette (vt ülaloleval joonisel olevat noolt).

### **i** TÄHELEPANU

Tagaklaasipuhastil on ülekuumenemiskaitse, mis lülitab mootori välja, kui see peaks üle kuumenema. Pärast mootori jahtumist hakkab klaasipuhasti taas tööle (30 sekundit või kauem, olenevalt mootori kuumusest ja välis-temperatuurist).

## Puhasti – tagurdamisel

Tagurduskäigu sisselülitamine sellel ajal, kui tuuleklaasipuhastid on sisse lülitatud, aktiveerib tagaakna intervallpuhastuse<sup>25</sup>. Funktsioon seiskub tagurduskäigu väljalülitamisel.

Juhul kui tagaakna puhasti juba töötab püsikiirusel, muudatust ei toimu.

### **i** TÄHELEPANU

Vihmaanduritega autodel aktiveerub tagaklaasi klaasipuhasti tagurdamisel, kui andur on aktiveeritud ja vihma sajab.

## Sellega seotud teave

- Klaasipesuvedelik - täitmine (lk. 352)

## Aknatõstukid

Kõik elektrilised klaasitõstukid on juhitavad juhiukse juhtpaneelilt – teiste uste juhtpaneelid juhivad vastavate elektriliste klaasitõstukite tööd.



Juhiukses olev juhtpaneel.

- 1 Elektriline lapselukk, mis takistab tagauste avamist seestpoolt\* ja tagaakende avamist ja sulgemist, vt Laste turvalukud – elektriline aktiveerimine\* (lk. 173).
- 2 Tagaakende juhtnupud
- 3 Esiakende juhtnupud

### **⚠** HOIATUS

Kui sulgete aknaid juhiukselt, siis veenduge, et keegi ei jää sulguva akna vahele.

<sup>25</sup> Selle funktsiooni (intervallpuhastus tagurdamise ajal) saab inaktiveerida. Pöörduge autoteenindusse. Volvo soovib pöörduda volitatud Volvo teenindusse.

**⚠ HOIATUS**

Kui sulgete aknaid kaugjuhtimispuldi abil, siis veenduge, et keegi ei jää sulguva akna vahele.

**⚠ HOIATUS**

Kui autos on lapsi, lülita elektriakende vool alati välja, keerates süüte asendisse **0**, ja eemalda kaugjuhtpult autost, kui autost lahkud. Lisa teavet süüteasendite kohta - vt. Süüteasendid - funktsioonid erinevates olekutes (lk. 77).

**Kasutamine**

Aknatõstukite kasutamine.

**1** Kasutamine ilma auto-funktsioonita

**2** Kasutamine auto-funktsiooniga

Kõik elektrilised klaasitõstukid on juhitud juhiukse juhtpaneelilt – teiste uste juhtpaneelid

juhivad ainult vastavate elektriliste klaasitõstukite tööd. Samaaegselt on võimalik liigutada ainult üht klaasi.

Elektrilised klaasitõstukid on funktsionaalses alates süüteasendist **I** - vt. Süüteasendid - funktsioonid erinevates olekutes (lk. 77). Aknaid saab liigutada veel mõne minuti vältel pärast mootori väljalülitamist ja kaugjuhtpuldi eemaldamist, kuid mitte pärast seda, kui mõni uks avatakse.

Kui miski takistab akende sulgumist, peatub sulgumine ja aken avaneb. Kui sulgumine näiteks jää tõttu katkeb, siis saab muljumiskaitse ka välja lülitada. Pärast sulgemise kahte järjestikust katkestamist lülitub muljumiskaitse ja automaatne talitus teatud ajaks välja ning seejärel saab akna nupu pideva ülespoole tõmbamise teel sulgeda.

**i TÄHELEPANU**

Üks võimalus vältida avatud tagaakende korral pulseerivat tuulemüra on avada veidi ka esiaknad.

**Kasutamine ilma auto-funktsioonita**

Viige üks juhtelementidest õrnalt üles/alla. Aknatõstukid liiguvad üles/alla niikaua, kuni lülitit vastavas asendis hoitakse.

**Kasutamine auto-funktsiooniga**

Viige üks juhtelementidest üles/alla lõppasendisse ja laske seejärel lahti. Aken liigub automaatselt oma lõppasendisse.

**Kaugjuhtimispuldi või kesklukustusnupu abil juhtimine**

Täpsema teabe saamiseks elektriliste aknatõstukite juhtimise kohta väljastpoolt sõidukit kaugjuhtimispuldist või sõiduki sees kesklukustuse nupu abil vt Kaugjuhtimispult-võtme funktsioonid (lk. 155) või Lukustamine/lahtilukustamine - sõidukist seestpoolt (lk. 167).

**Lähtestamine**

Kui aku on lahti ühendatud, tuleb automaatse avanemise funktsioon selle korrektse töötamise tagamiseks lähtestada.

1. Tõstke õrnalt nupu esiosa, et aken lõppasendisse viia, ja hoidke nuppu sellises asendis 1 sekundi jooksul.
2. Laske nupp korraks lahti.
3. Tõstke nupu esiosa veelkord üheks sekundiks.

**⚠ HOIATUS**

Vahelejäämiskaitse toimimiseks tuleb teha lähtestamine.

## Küljepeeglid

Küljepeegleid reguleeritakse asendisse joystick-tüüpi juhtnupust sõiduki juhiukse nupustikul.



Küljepeeglite juhtnupud.

### Reguleerimine

1. Vasakpoolse peegli reguleerimiseks vajutage **L**-nuppu, parempoolse reguleerimiseks **R**-nuppu. Nupus olev tuli süttib.
2. Reguleerige asendit keskel asuva seadistus-kangiga.
3. Vajutage **L** või **R** nuppu uuesti. Tuli kustub.

### **!** HOIATUS

Mõlemad peeglid on optimaalse nähtavuse tagamiseks kumerapinnalised. Objektid võivad tunduda kaugemal, kui nad tegelikult on.

### Sätete salvestamine<sup>26</sup>

Küljepeeglite ja juhiistme sätted saab salvestada auto võtmemälu\* iga kaugjuhtimispldi jaoks, vt Kaugjuhtimispld - isikupärastamine\* (lk. 153).

### Küljepeegli rakursi muutmine parkimise ajal<sup>26</sup>

Küljepeegleid saab allapoole kaldu reguleerida, et juht näeks nt parkimise ajal teeserva.

- Lülitage sisse tagumine käik ja vajutage nuppu **L** või **R**.

Tagurduskäigu väljalülitamisel liigub peegel automaatselt algasendisse tagasi kas ligikaudu 10 sekundi pärast või varem, kui vajutada vastavalt kas nuppu **L** või **R**.

### Küljepeegli asendi muutmine parkimise ajal<sup>26</sup>

Tagasikäigu sisselülitamisel pöörduv tahavaatepeegel automaatselt allapoole, et juht näeks parkimise ajal paremini teeserva. Tagasikäigu väljalülitamisel pöörduv peegel mõne hetke pärast automaatselt tagasi algasendisse.

Funktsiooni saab aktiveerida/desaktiveerida menüüs MY CAR, vt MY CAR (lk. 109).

### Automaatne kokkulükkamine lukustamise ajal\*

Auto lukustamisel/lukust lahtitegemisel kaugjuhtimispldi abil lükatakse küljepeeglid automaatselt kokku/lahti.

Funktsiooni saab aktiveerida/desaktiveerida menüüs MY CAR, vt MY CAR (lk. 109).

### Neutraalasendi taastamine

Välismõjude tagajärjel kohalt nihkunud peeglid tuleb elektriliselt neutraalasendisse tagasi viia, et nende sissetõmbamine/väljalükkamine toimuks õigesti:

1. Lükake küljepeeglid nuppude **L** ja **R** abil kokku.
2. Lükake küljepeeglid nuppude **L** ja **R** abil jälle lahti.
3. Korda vajadusel ülaltoodud protseduuri.

Peeglid on nüüd neutraalasendis.

### Kokkulükatavad elektrilised küljepeeglid\*

Parkimisel/sõitmisel kitsastes kohtades on võimalik peeglid kokku lükata:

1. Vajutage korraga nuppe **L** ja **R** (võeti peab olema vähemalt asendis **I**).

<sup>26</sup> Ainult kombinatsioonis koos elektriliste istmete mäluaga, vt Istmed, esiistmed - elektriliselt seadistatavad (lk. 79).



2. Laske nupud umbes ühe sekundi pärast lahti. Peeglid peatuvad automaatselt täiesti kokkuklõõrutatud asendis.

Lükake peeglid lahti, vajutades samaaegselt nupudele **L** ja **R**. Peeglid peatuvad automaatselt täiesti lahtiükõõrutatud asendis.

### Turvavalgustus ja lähenemisvalgustus

Küljpeeglite tuli süttib lähenemisvalgustuse (lk. 98) või kodu julgestusvalgustus (lk. 97) valimise korral.

### Sellega seotud teave

- Tahavaatepeegel, sisemine (lk. 104)
- Klaasid ja küljpeeglid - soojendus (lk. 103)

### Klaasid ja küljpeeglid - soojendus

Klaasisoojendus on vajalik tuuleklaasi, tagaklaasi ja küljpeeglite kiireks lahtisulatamiseks.

### Elektrisoojendusega tuuleklaas\*, tagaaken ja küljpeeglid

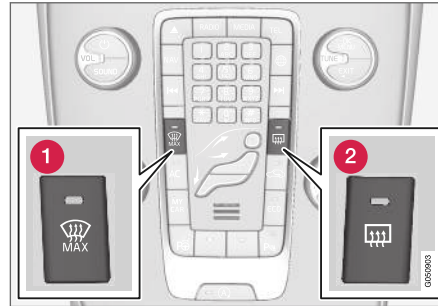

- 1** Elektrisoojendus, tuuleklaas
- 2** Elektrisoojendus, tagaaken ja küljpeeglid

Funktsiooni kasutatakse jää ja udu eemaldamiseks tuuleklaasilt, tagaaknalt ja küljpeeglitelt.

Üks vastava nupu vajutamine käivitab soojenduse. Nupul olev tuli näitab, et funktsioon on aktiveeritud. Lülitage soojendus kohe välja pärast jää/udu eemaldamist, et vältida aku üleliigset koormamist. Teatud aja möödudes lülitub funktsioon automaatselt välja.

Vt. ka Tuuleklaasi udu eemaldamine ja sulatamine (lk. 128).

Küljpeeglite ja tagaklaasi soojenduse saab seadistada automaatselt sisse lülituma auto käivitamisel välistemperatuuril alla +7 °C. Automaatse soojenduse saab valida menüüsüsteemis MY CAR, vt MY CAR (lk. 109).

Kompass (lk. 105) on klaasisoojenduse kasutamisel väljalülitatud olekus. Tuuleklaasi elektrisoojenduse väljalülitamisel muutub kompassi taas funktsionaalseks.

## Tahavaatepeegel, sisemine

Tahavaatepeegli (reisijateruumis) hämardamiseks on nupp peegli alumises servas. Teise võimalusena toimub tahavaatepeegli hämardumine automaatselt.



1 Pimestuskaitse juhtelement

## Käsitsi pimestuskaitse

Tagant tulev ere valgus võib peegelduda tahavaatepeeglis ja pimestada juhti. Kui teid pimestavad järelsõitja tuled, kasutage juhitavat pimestuskaitset:

1. Pimestuskaitse kasutamiseks viige juhtelement salongi poole.
2. Normaalasendisse naasmiseks viige juhtelementi tuuleklaasi poole.

## Automaatne pimestuskaitse\*

Tahavaatepeegel aktiveerib automaatselt tagant tulev ere valguse pimestuskaitse. Käsitsi pimestuskaitse reguleerimine pole saadaval automaatse pimestuskaitse korral.

Tahavaatepeegil on kaks andurit – üks ettepoole ja teine tahapoole suunatud – mis töötavad koos pimestava valguse tuvastamiseks ja kõrvaldamiseks. Ettepoole suunatud andur tuvastab ümbritsevat valgust ja tahapoole suunatud andur taga sõitvate autode sõidutulesid.

### **i** TÄHELEPANU

Kui andureid varjavad näiteks parkimisload, transponderid, päikesesirmid või istmetel või pakiruumis olevad esemed selliselt, et valgus anduriteni ei pääse, väheneb tahavaatepeegli pimestuskaitse funktsioon.

Kompass (lk. 105) saab varustada vaid automaatse hämardusfunktsiooniga tahavaatepeegli.

## Sellega seotud teave

- Küljpeeglid (lk. 102)

## Klaaskatus\*

Klaaskatuse rulood saab juhtida katusekonsoolilt.

Klaaskatus ei ole avatav, küll aga on klaasakna kattevari laekonsoolil paiknevast juhtnupust võtmeasendites I või II soovikohasesse asendisse suunatav. Lisa teavet süüteasendite kohta - vt. Süüteasendid - funktsioonid erinevates olekutes (lk. 77).

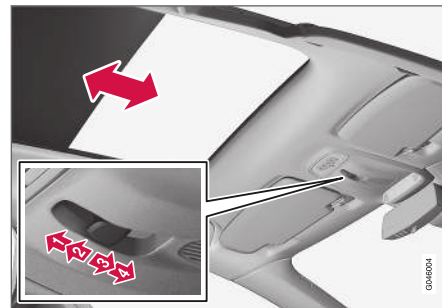

- 1 Automaatne avanemine kuni käiguosa lõpuni
- 2 Manuaalselt juhitav avanemine kuni nupu vabastamiseni
- 3 Manuaalselt juhitav sulgemine kuni nupu vabastamiseni
- 4 Automaatne sulgemine kuni käiguosa lõpuni

**! TÄHTIS TEAVE**

- Vältige pimesi kokkupuudet, sest nii on võimalik seadme kahjustamine.
- Kasutage klaasakna kattevarju juhtimiseks alati ainult laekonsoolil asuvat nuppu.

**Kompass\***

Tahavaatepeegli ülemises paremas servas on ekraan, kus näidatakse, millise ilmakaare poole on suunatud auto esiosa.

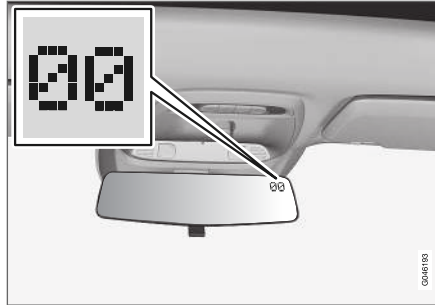
**Kasutamine**

Kompassiga tahavaatepeegel.

Vastavalt auto esiosa suunale kuvatakse kaheksat erinevat suunda ingliskeelsete lühenditena: **N** (põhi), **NE** (kirre), **E** (ida), **SE** (kagu), **S** (lõuna), **SW** (edel), **W** (lääs) ja **NW** (loe).

Kompassi funktsioon aktiveeritakse mootori käivitamisel või süüte keeramisel asendisse **II** auto maatselt, vt Süüteasendid - funktsioonid erinevates olekutes (lk. 77). Kompassi funktsiooni välja-/sisselülitamine – vajutage tagaserval olevat nuppu, kasutades selleks näiteks kirjaklambrit.

Tuuleklaasi elektrisoojenduse sisselülitamisel kompassi funktsioon peatatakse. Tuuleklaasi

elektrisoojenduse väljalülitamisel muutub kompassi taas funktsionaalseks.

**Kalibreerimine**

Maa on jagatud 15 magnetvööndiks. Kompass on seadistatud sellele geograafilisele piirkonnale, kuhu auto tarniti. Kompass tuleks kalibreerida, kui auto viiakse üle mitme magnetsooni. Toimige järgnevalt:

1. Jätke auto seisma sellises lahtise ja avara maastikuga kohas, kus puuduvad terasrajatised ja kõrgepingeliinid.
2. Käivitage auto.

**i TÄHELEPANU**

Parimaks kalibreerimiseks lülitage kõik elektriseadmed (kliimaseadmesüsteem, klaasipuhastid jne) välja ja veenduge, et kõik ukSED on suletud.

3. Hoida tahavaatepeegli alumises servas olevat nuppu umbes 3 sekundit all. Kuvatakse praeguse magnetsooni number.



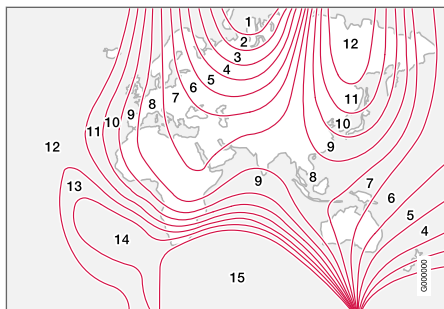

Magnetvööndid.

4. Vajutage nuppu korduvalt, kuni kuvatakse vajalik magnetsoon (1–15). Vaata kompassi magnetsoonide kaarti.
5. Oodake, kuni kuval hakatakse uuesti näitama tähte **C** või hoidke nuppu tahavaatepeegli allosas allavajutatuna umbes 6 sekundi jooksul (kasutage nt kirjaklambrit), kuni kuvama hakatakse tähte **C**.
6. Sõitke aeglaselt ringikujuliselt kiirus ei tohi olla suurem kui 10 km/h (6 mph), kuni näidikul kuvatakse kompassi suund, mis näitab, et kalibreerimine on lõppenud. Seejärel sõitke veel 2 ringi, et viia läbi täppiskalibreerimine.
7. Korda vajadusel ülaltoodud protseduuri.

## Menüüdes liikumine - näidikuteplokk

Näidikuploki (lk. 62) infokraanile kuvatavate Menüüde juhtimine toimub roolisamba vasakpoolsel hoovast. Kuvatavate Menüüde valik sõltub süüteasendist (lk. 77).

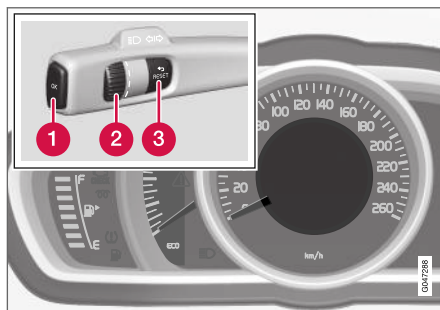

Infokraan (analoognäidikupaneel) ja nupud Menüüde navigeerimiseks.

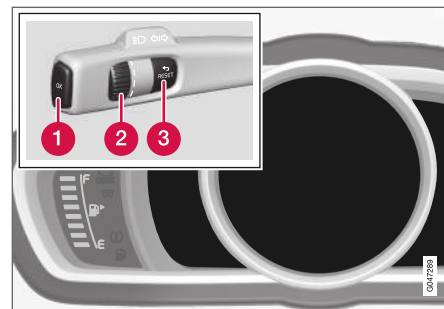

Infokraanid (analoognäidikupaneel) ja nupud Menüüde navigeerimiseks.

- 1 **OK** - avage Menüü, kinnitage teateid ja kinnitage Menüüvalikuid.
- 2 Pöördukliti - lehitse Menüüvalikuid.
- 3 **RESET** - lähtestage valitud pardaarvuti andmed ja liikuge tagasi Menüüstruktuuri.

Teate (lk. 107) ilmumisel tuleb Menüüde kuvamiseks selle vastuvõtmine **OK** abil kinnitada.

## Sellega seotud teave

- Teated - käsitlemine (lk. 108)
- Menüü ülevaade – analoognäidikuplokk (lk. 107)
- Menüü ülevaade – digitaalnäidikuplokk (lk. 107)

## Menüü ülevaade – analoognäidikuplokk

Näidikuploki infoekraanile kuvatavad menüüd sõltuvad süüteasendist (lk. 77).

Mõned järgmistest menüükäskudest vajavad teatud funktsiooni või riistvara paigaldamist autosse.

### Kiiruse diginäi

Soojendi\*

Lisasoojendi\*

### TC valikud

### Hoolduse olek

Õlitase<sup>27</sup>

Teated (##)<sup>28</sup>

### AdBlue tase

### Sellega seotud teave

- Menüüdes liikumine - näidikuteplokk (lk. 106)
- Menüü ülevaade – digitaalnäidikuplokk (lk. 107)
- Näidikupaneel (lk. 62)

## Menüü ülevaade – digitaalnäidikuplokk

Näidikuploki infoekraanile kuvatavad menüüd sõltuvad süüteasendist (lk. 77).

Mõned järgmistest menüükäskudest vajavad teatud funktsiooni või riistvara paigaldamist autosse.

Sätetd\*

### Teemad

Kontrastsus/Äärvirežiim

### Hoolduse olek

Teated<sup>29</sup>

Õlitase<sup>30</sup>

Parkimissoojendi\*

### Teekonnamõõdik nullimine

### AdBlue tase

### Sellega seotud teave

- Menüüdes liikumine - näidikuteplokk (lk. 106)
- Menüü ülevaade – analoognäidikuplokk (lk. 107)
- Näidikupaneel (lk. 62)

## Teated

Hoiatuse, info või indikaatorsümboli kuvamisel kuvatakse ekraanil vastav teade.

Teade	Spetsifikatsioon
Peatuge ohutult <sup>A</sup>	Peatuge ja lülitage mootor välja. Tõsine vigastuse oht - pöörduge teenindusse <sup>B</sup> .
Seisake mootor <sup>A</sup>	Peatuge ja lülitage mootor välja. Tõsine vigastuse oht - pöörduge teenindusse <sup>B</sup> .
Hoolda kohe <sup>A</sup>	Pöörduge auto kontrollimiseks kohe teenindusse <sup>B</sup> .
Nõutav hooldus <sup>A</sup>	Pöörduge niipea kui võimalik auto kontrollimiseks teenindusse <sup>B</sup> .
Vaata juhendit <sup>A</sup>	Lugege kasutusjuhendit.
Broneeri hooldus	Tuleb leppida kokku regulaarse hoolduse aeg - pöörduge teenindusse <sup>B</sup> .

<sup>27</sup> Teatavad mootorid.

<sup>28</sup> Sulgudes kuvatakse teadete arv.

<sup>29</sup> Sulgudes kuvatakse teadete arv.

<sup>30</sup> Teatavad mootorid.





Teade	Spetsifikatsioon
<b>Korralise hoolduse tähtaeg</b>	Aeg teha regulaarset hooldust - pöörduge teenindusse <sup>B</sup> . Ajastuse määrab sõidetud kilomeetrite arv, viimastest hooldest möödunud aeg, mootori tööaeg ja õli kvaliteet.
<b>Hoolduse tähtaeg ületatud</b>	Kui hooldusintervallidest kinni ei peeta, ei kata garantii kahjustunud osi - pöörduge teenindusse <sup>B</sup> .
<b>Käigukast Vajalik õlivahetus</b>	Pöörduge niipea kui võimalik auto kontrollimiseks teenindusse <sup>B</sup> .
<b>Käigukast Toime piiratud</b>	Jõuülekanne ei tule toime täisvõimsusega. Sõida ettevaatlikult, kuni teade kaob <sup>C</sup> . Kui see ilmub korduvalt - pöörduge teenindusse <sup>B</sup> .
<b>Käigukast on kuum Kiiirus piiratud</b>	Sõitke ühtlasemalt või seisake auto ohutul viisil. Lahutage käik ja laske mootoril tühikäigul töötada, kuni teade kaob <sup>C</sup> .

Teade	Spetsifikatsioon
<b>Käigukast on kuum Peatu ohutult Lase jahutada</b>	Kriitiline rike. Peatage kohe ohutult auto ja pöörduge teenindusse <sup>B</sup> .
<b>Ajutiselt väljas<sup>A</sup></b>	Mõni funktsioon on ajutiselt välja lülitatud ja lähtestatakse sõidu ajal või pärast taaskäivitamist automaatselt uuesti.
<b>Aku on nõrk Energia-säästu režiim</b>	Audiosüsteem lülitatakse energia säästmiseks välja. Lae akut.

A Teate osa, mis ilmub koos infoga vea tekkimise asukoha kohta.  
 B Soovitatav on kasutada volitatud Volvo teenindust.  
 C Teised automaatuilekannt puudutavad teated.

**!** **TÄHTIS TEAVE**

Volvo garantii kehtivuse säilitamiseks lugege teenindus- ja garantiiraamatut ja järgige seda.

### Sellega seotud teave

- Teated - käsitlemine (lk. 108)
- Menüüdes liikumine - näidikuteplakk (lk. 106)

### Teated - käsitlemine

Näidikuploki infoekraanile kuvatavate teadete lugemine ja teadete (lk. 107) sirvimine toimub roolisamba vasakpoolse hoova lüliti abil.

Hoiatuse, info või indikaatorsümboli kuvamisel kuvatakse ekraanil vastav teade. Veeteade salvestub mäluandmesse kuni rikke kõrvaldamiseni.

Teate vastuvõtmise kinnitamiseks<sup>31</sup> vajutage **OK** roolisamba vasakpoolse hoova lüliti. Teadete kerimine pöördnupu (lk. 106) abil.

**i** **TÄHELEPANU**

Kui pardaarvuti kasutamise ajal ilmub hoiatus-teade, tuleb teade enne eelmise tegevuse jätkamist läbi lugeda (vajutada **OK**).

### Sellega seotud teave

- Menüü ülevaade – analoognäidikuplokk (lk. 107)
- Menüü ülevaade – digitaalnäidikuplokk (lk. 107)

<sup>31</sup> Teadet võib kinnitada ka pöördlüliti või nupuga **RESET**.

## MY CAR

MY CAR on menüüallikas, millega saab hallata paljusid auto funktsioone, nt funktsiooni City Safety™, lukke ja alarme, automaatset ventilaatorikiirust, kella seadeid jne.

Teatud funktsioonid kuuluvad standardvarustusse, mõned on lisavarustuses - ka funktsioonide valik erineb riigiti.

## Kasutamine

Menüüdes navigeeritakse nuppude abil, mis asuvad keskkonsoolil või rooli parempoolsel klahvistikul\*.

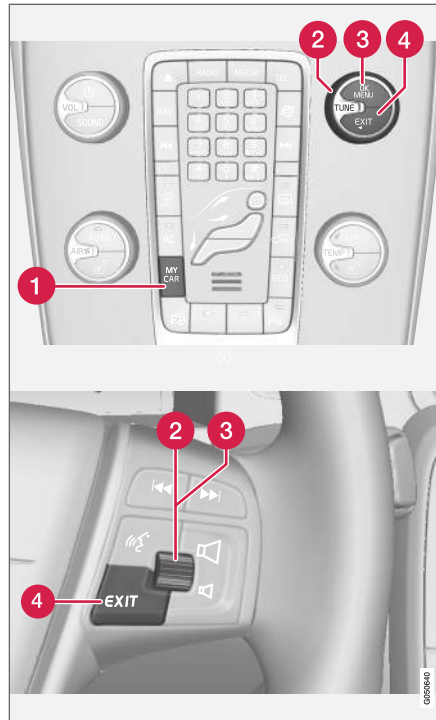

Keskkonsooli juhtpaneel ja rooli klahvistik. Kujutis on näitlik - funktsioonide arv ja nuppude paigutus võib eri-

neda olenevalt valitud lisaseadmetest või riigist, kust auto osteti.

- 1 **MY CAR** – avab menüüsüsteemi MY CAR.
- 2 **TUNE** – keerake keskkonsoolil olevat nuppu või roolil olevat pöördlülitit, et et kerida menüüvalikuid üles/alla.
- 3 **OK/MENU** – vajutage keskkonsoolil olevat nuppu või roolil olevat pöördlülitit, et valida/märkida esiletõstetud menüüvalik või salvestada valitud funktsioon mälli.
- 4 **EXIT**

## EXIT funktsioonid

Olenevalt funktsioonist, millel kursor asub nupu **EXIT** vajutamisel, ning menüü tasandist, võib toimuda üks järgmistest:

- kõnest keeldutakse
- hetkel toimiv funktsioon katkeb
- sisestatavad tähemärgid kustuvad
- viimati tehtud valikud tühistatakse
- liigutakse menüüsüsteemis ülespoole.

Kui hoiate nuppu **EXIT** alla, viiakse teid menüü MY CAR tavavaatele, või kui olete juba tavavaates, kõrgeimale menüütasemele (peamine menüüallikas).

## Menüüvalikud ja otsinguteed

Menüüallika MY CAR menüüvalikute ja otsinguteedega tutvumiseks vt. süsteemi Sensus Informationit lisa.

## Pardaarvuti

Auto pardaarvuti salvestab ning arvutab ka selliseid väärtusi, nagu näiteks läbisõit, kütusekulu ja keskmine kiirus.

Pardaarvuti sisu ja välimus sõltub sellest, kas näidikuplokk on analoog- või digitaaltüüpi.

- Pardaarvuti - analoognäidikuplokk (lk. 111)
- Pardaarvuti - digitaalne näidikuplokk (lk. 113)



Pardaarvutist pärinevat teavet saab kuvada näidikupaneeli teabeekraanil<sup>32</sup>.

## Päevasõidumõõdik

Pardaarvutil on kaks sõidumõõdikut ning üks hodomeeter kogu läbisõidu jaoks.

<sup>32</sup> Ekraani välimus ning kuva sõltuvad seadme versioonist.

<sup>33</sup> Ainult digitaalne näidikuplokk teatud riikides.

## Keskmine kütusekulu

Keskmine kütusekulu arvutatakse alates viimastest lähtestamisest saadud andmete põhjal.

### **i** TÄHELEPANU

Kütusel töötava soojenduse\* kasutamisel võib näit veidi eksida.

## Keskmine kiirus

Arvutatakse alates viimastest lähtestamisest sõidetud vahemaa keskmine kiirus.

## Hetkenäit

Kütuse hetkekulu andmeid pidevalt uuendatakse - ligikaudu iga sekundi järel. Aeglaselt sõites kuvatakse kütusekulu ajaühikus - suurema kiiruse puhul kuvatakse seda läbisõidu suhtes.

Väärtuseid on võimalik kuvada ekraanile erinevates ühikutes (km/miilid) – vt allpool olevat lõiku "Ühikute muutmine" (lk. 110)

## Ulatus - kaugus kütusepaagi tühjenemiseni

Pardaarvutil kuvatakse ligikaudne vahemaa, mida on võimalik paagis oleva kütusega läbida.

Garanteeritud vahemaa on lõppenud, kui jaotises **Kütusevaru** kuvatakse "----".

- Sellisel juhul tuleb esimesel võimalusel tankida.

Arvutus põhineb viimase 30 km keskmisel kütusekulul ja sõiduks järelejäänud kütusekogusel.

### **i** TÄHELEPANU

Sõidumaneeri muutmisel võib esineda väike kõrvalekalle.

Ökonoomne sõidumaneer aitab tavaliselt kütust säästa. Täiendavat teavet kütusekulu mõjutamise kohta vt Keskkonnanfilosoofia (lk. 22).

## Muud kiirusühikut kasutav digitaalne spidomeeter<sup>33</sup>

Kui põhinäidik kuvab mi/h, näidatakse ekvivalentset digitaalkiirust ühikuga km/h.

## Mõõtühiku muutmine

Kaugus- ja kütuseühikut saab muuta menüüsüsteemis **MY CAR**, vt MY CAR (lk. 109).

### **i** TÄHELEPANU

Peale pardaarvuti muudetakse need ühikud ka Volvo navigatsioonisüsteemis\*.



## Sellega seotud teave

- Pardaarvuti - analoognäidikuplokk (lk. 111)
- Pardaarvuti - digitaalne näidikuplokk (lk. 113)
- Pardaarvuti - teekonna statistika\* (lk. 115)

## Pardaarvuti - analoognäidikuplokk

Pardaarvuti teavet on võimalik kuvada näidikupaneelil ja seda on võimalik juhtida vasakpoolse roolikangi lüliti ning näidikupaneeli menüü abil.

Kontrollimist ja seadistust võib teha kohe, kui näidikuploki valgustus on luku avamisel automaatselt süttinud. Kui ühtki juhtseadistest ei aktiveerita ligikaudu 30 sekundi vältel pärast juhiukse avamist, kustub näidikupaneeli valgustus ja pärast seda on vaja pardaarvuti kasutamiseks lülitada võti asendisse **II** või käivitada mootor.

### **i** TÄHELEPANU

Kui pardaarvuti kasutamise ajal ilmub veateade, tuleb selle teate vastuvõttu kinnitada enne, kui pardaarvuti saab uuesti aktiveerida.

- Teate kinnitamiseks vajutage lühidalt suunatuledge lülitushoova nuppu **OK**.

## Juhtelemendid

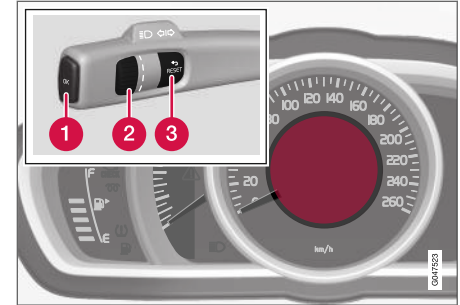

Ekraan ja juhtelemendid.

- 1 OK** – avab näidikupaneeli menüü, kinnitab sõnumeid ja menüüvalikuid.
- 2 Pöidlalüliti** - liigub erinevate menüüvalikute ning pardaarvuti valikute vahel.
- 3 RESET** - lähtestab praeguse sõidu mõõdiku või liigub menüüstruktuurist välja.

## Pardaarvuti, alternatiivne

Valige, millist reisiarvestit näidikupaneelil kuvatakse.

1. Kontrollimiseks, et ükski juhtseadis ei oleks järjestuse keskel - lähtestage need kõigepealt, vajutades kaks korda nuppu **RESET**.
2. Valikute sirvimiseks pöörake pöidlalüliti ning peatuge soovitud sihtpunktis.



- ◀◀ Kombineeritud instrumendipaneelil olevat pardaarvutit on võimalik igal ajal teisele valikule seada. Üks valikutest on, et pardaarvutit ei kuvata.

Pardaarvuti jaotis näidikuplokis	Informatsioon
Päevasõidumõõdik T1 ja läbisõit	<ul style="list-style-type: none"> <li>Pikk vajutus nupule <b>RESET</b> lähtestab sõidumõõdiku T1.</li> </ul>
Päevasõidumõõdik T2 ja läbisõit	<ul style="list-style-type: none"> <li>Pikk vajutus nupule <b>RESET</b> lähtestab sõidumõõdiku T2.</li> </ul>
Kütusevaru	Lisateavet vt jaotisest "Kaugus kütusepaagi tühenemiseni" (lk. 110).
Kütusekulu	Hetkekulu.
Keskm. kiirus	<ul style="list-style-type: none"> <li>Pikk vajutus nupul <b>RESET</b> nullib <b>Keskm. kiirus</b>.</li> </ul>
Pardaarvuti andmed puuduvad.	Selle suvandi korral on kuva tühi - sellega näidatakse ka ahela algust/lõppu.

### Pardaarvuti lähtestamine

- Pöörake pöidlalülitit ning peatuge pardaarvuti valikul, mida soovite lähtestada: **T1 ja läbisõit**, **T2 ja läbisõit** või **Keskm. kiirus**.

- RESET** nupu üks pikk vajutus lähtestab valiku väärtuse.

Iga jaotis tuleb lähtestada eraldi.

### Näidikupaneeli menüü funktsioonid

Avage näidikupaneeli menüü, et aktiveerida pardaarvutis valitavad pealkirjad.

- Vajuta **OK**.
- Kerige menüüsuvandite vahel, kasutades pöidlalülitit, ja valige **TC valikud**.
- Valige eelistatud valikud. Juba valitud suvandite sümbolid on valged ja "linnukesega" - teised on hallid ja märgistusetu.
- Lõpetamiseks vajutage pärast kontrollimist/reguleerimist kaks korda nuppu **RESET**.

### Sellega seotud teave

- Pardaarvuti (lk. 110)
- Pardaarvuti – teekonna statistika\* (lk. 115)

## Pardaarvuti - digitaalne näidikuplokk

Pardaarvuti teavet on võimalik kuvada näidikupaneelil ning seda on võimalik juhtida vasakpoolse roolikangi lüliti ning näidikupaneeli menüü abil.

Kontrollimist ja seadistust võib teha kohe, kui näidikuploki valgustus on luku avamisel automaatselt süttinud. Kui ühtki pardaarvuti juhtseadistest ei aktiveerita ligikaudu 30 sekundi vältel pärast juhiukse avamist, kustub näidikupaneeli valgustus ning pärast seda on vaja pardaarvuti kasutamiseks lülitada võti asendisse II või käivitada mootor.

### **i** TÄHELEPANU

Kui pardaarvuti kasutamise ajal ilmub veateade, tuleb selle teate vastuvõttu kinnitada enne, kui pardaarvuti saab uuesti aktiveerida.

- Teate kinnitamiseks vajutage lühidalt suunatulede lülitushoova nuppu **OK**.

## Juhtelemendid

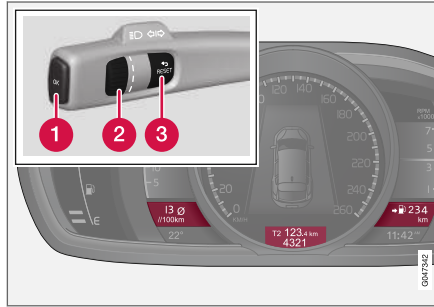

Korraga võib kuvada kolme pardaarvuti valikut – igas aknas üht.

- 1 OK** - avab näidikupaneeli menüü, kinnitab sõnumeid ning menüüvalikuid.
- 2 Pöidlüliti** - liigub erinevate menüüvalikute ning pardaarvuti valikute vahel.
- 3 RESET** - lähtestab praeguse sõidu mõõdiku või liigub menüüstruktuurist välja.

## Pardaarvuti, alternatiivne

Valige, millist reisiarvestit näidikupaneelil kuvatakse.

1. Kontrollimiseks, et ükski juhtseadis ei oleks järjestuse keskel - lähtestage need kõigepealt, vajutades kaks korda nuppu **RESET**.
2. Sihtpunktide vahel liikumiseks pöörake pöidlüliti.
3. Sõidu andmete instrumendipaneelil püsivalt kuvamiseks peatuge soovitud kombinatsioonil.

Kombineeritud instrumendipaneelil olevat pardaarvutit on võimalik igal ajal teisele valikule seada. Üks valikutest on, et pardaarvutit ei kuvata.

Jaotiste kombinatsioonid			Informatsioon
Keskmine kütusekulu	Sõidumõõdik T1 + mõõdiku näit	Keskmine kiirus	• Pikk vajutus nupule <b>RESET</b> lähtestab sõidumõõdiku T1.
Hetkenäit	Sõidumõõdik T2 + mõõdiku näit	Kaugus kütusepaagi tühjenemiseni	• Pikk vajutus nupule <b>RESET</b> lähtestab sõidumõõdiku T2.



Jaotiste kombinatsioonid			Informatsioon
Hetkenäit	Mõõdiku näit	km/h ◊ mph <sup>A</sup>	km/h ◊ mph – "Digitaalse spidomeetri muutmine", vt Pardaarvuti (lk. 110).
	Pardaarvuti andmed puuduvad.		Selle suvandiga kustutatakse kõik kolm pardaarvuti kuva - sellega märgitakse ka ahela algust/lõppu.

<sup>A</sup> Ainult teatud riikides.

## Pardaarvuti lähtestamine

### Päevasõidumõõdik

1. Pöörake pöidlalüliti ning peatuge pardaarvuti päevasõidumõõdiku valikul, mida soovite lähtestada:
2. **RESET** nupu üks pikk vajutus lähtestab valiku väärtuse.

### Keskmine kiirus ja keskmine kütusekulu

1. Näidikupaneeli menüü avamiseks vajutage **OK**.
2. Sirvige pöidlalüliti abil **Teekonnamõõdik nullimine** menüüvalikuid ning kinnitage **OK** nupuga.
3. Valige keskmise kütusekulu või keskmise kiiruse või ka mõlema lähtestamine ning kinnitage oma valik nupuga **OK**.
4. Lõpetage nupuga **RESET**.

### Sellega seotud teave

- Pardaarvuti (lk. 110)
- Pardaarvuti – teekonna statistika\* (lk. 115)

## Pardaarvuti – teekonna statistika\*

Pardaarvuti statistikat on võimalik kuvada keskkonsooli ekraanil ning selle abil on võimalik saada kütusekulu ülevaade graafikuna.

### Funktsioon

- Avage menüüsüsteem MY CAR (lk. 109) ja valige tulpdiaagrammi kuvamiseks **Trip statistics**.

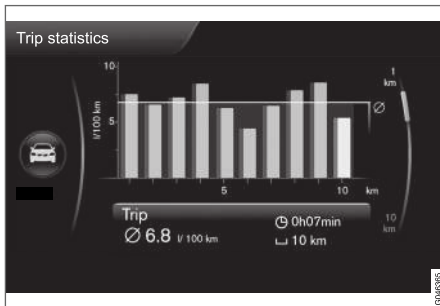

Teekonna statistika<sup>34</sup>.

Iga tulp kujutab läbitud vahemaad, olenevalt valitud skaalast, 1 km või 10 km – tagumine parempoolne tulp kajastab hetkeväärtusi käimasoleval kilomeetril või 10 km-l.

Skaala muutmine 1 km ja 10 km vahel iga tulba osas toimub nupust **TUNE** - olenevalt valitud skaalast muudab tagumise serva parempoolsel

äärel olev kursor suunda, osutades kas üles või alla.

### Sätted

Menüüsüsteemis **MY CAR - Trip statistics** on võimalik erinevaid seadistusi määrata.

- **Reset when vehicle has been off for minimum 4h** - ruudu märgistamiseks valige **ENTER** ja valige menüüst väljumiseks **EXIT**. Selle valiku valimisel kustutatakse kõik statistika pärast sõidu lõppu, kui auto on rohkem kui 4 tundi paigal seisnud. Teekonna statistika käivitub taas nullist automootori järgmise käivitamisega.
- **Start new trip - ENTER** võimaldab kustutada kogu eelneva statistika. Menüüst väljumiseks valige **EXIT**. Kui uut sõidutsüklit alustatakse enne 4 tunni möödumist, tuleb jooksev periood selle valiku abil käsitsi kustutada.

Tutvuge teabega ka peatükis Õkonoomsed juhtimisvõtted (lk. 66).

### Sellega seotud teave

- Pardaarvuti (lk. 110)
- Pardaarvuti - analoognäidikuplokk (lk. 111)
- Pardaarvuti - digitaalne näidikuplokk (lk. 113)

<sup>34</sup> Number on illustratiivse tähendusega – konfiguratsioon võib erineda olenevalt autol kasutatavast tarkvaraversioonist ja turust.



KLIMA

## Üldist kliimaseadme kohta

See auto on varustatud elektroonilise kliimaseadmega. Kliimaseade jahutab või soojendab õhku salongis ning eemaldab sellest üleliigse niiskuse.

Saadaval on kahte tüüpi kliimasüsteeme.

- Elektrooniline temperatuuri reguleerimine (ETC) (lk. 124)
- Elektrooniline kliimaseade (ECC) (lk. 123)

<b>i</b>	<b>TÄHELEPANU</b>
Kliimaseade (AC) (lk. 127) saab ka välja lülitada, kuid parima sisekliima jaoks salongis ning akende uduseks muutumise vältimiseks tuleks kliimaseade hoida alati sisselülitatuna.	

## Pea meeles

- Kliimaseadme laitmatu toime tagamiseks osutub vajalikuks küljeakende sulgemine.
- Üldise avamise funktsioon (lk. 168) avab või sulgeb samaaegselt kõik aknad ja see on tõhus abinõu sõiduki kiireks tuulutamiseks näiteks kuuma ilma korral.
- Eemaldage jää ja lumi kliimaseadme õhu siselaskeavast (kapoti ja tuuleklaasi vaheline rest).
- Sooja ilma korral võib konditsioneeris tekkiv kondensaat auto alla tilkuda. See on normaalne.

- Kui mootor vajab täisvõimsust, nt kiirendamisel, saab kliimaseadme ajutiselt välja lülitada. Sel ajal võib temperatuur salongis ajutiselt tõusta.
- Veekondentsi kiire kuivatamine klaaside siseküljelt lahtipuhumise funktsiooni (lk. 128) abil. Et vähendada akende uduga kattumise ohtu, hoidke aknad puhtad ja puhastage neid tavalise aknapesuvahendiga.

## Start/Stop\* süsteemiga autod

Automaatselt seisatud (lk. 270) mootori korral võidakse ajutiselt piirata teatud seadmete funktsioone, näiteks kliimaseadme ventilaatori kiirust (lk. 126).

## ECO\* süsteemiga autod

Teatud seadmete funktsioonid võivad olla ajutiselt piiratud, kui ECO- (lk. 277) funktsioon aktiveeritakse, nt kliimaseadme (lk. 127) funktsioonid.

<b>i</b>	<b>TÄHELEPANU</b>
Kui funktsioon ECO aktiveeritakse, muutuvad paljud kliimaseadme süsteemisätete parameetrid ning elektritarbimist vähendatakse. Teatud sätteid saab lähtestada ka käsitsi, kuid täisfunktsionaalsus taastub vaid funktsiooni ECO väljalülitamisel.	

## Sellega seotud teave

- Tegelik temperatuur (lk. 119)
- Andurid - kliimaseade (lk. 119)

- Menüüseadistused - kliimaseade (lk. 121)
- Õhu suunamine reisijateruumi (lk. 121)
- Õhu kvaliteet (lk. 119)
- Istmesoojendusega esiistmed\* (lk. 125)
- Istmesoojendusega tagaiste\* (lk. 125)



## Tegelik temperatuur

Salongis valitav temperatuur vastab sellele, kuidas seda tajutakse, kusjuures arvestatakse autos ja auto ümber hetkel valitsevaid tingimusi nagu välistemperatuur, õhu liikumiskiirust, õhuniiskust, päikesekiirgust jne.

Süsteem sisaldab päikeseandurit (lk. 119), mis tuvastab päikese paistmise suuna sõiduki reisijateruumi. See tähendab<sup>1</sup>, et parem- ja vasakpoolse õhutusava temperatuurid võivad erineda, vaatamata sellele, et juhtnupud on mõlema poole osas seadistatud ühele ja samale temperatuurile.

## Sellega seotud teave

- Üldist kliimaseadme kohta (lk. 118)
- Temperatuuri hoidmine reisijateruumis (lk. 127)

## Andurid - kliimaseade

Kliimaseadme süsteemil on mitmeid andureid temperatuuri (lk. 119) hoidmiseks autos.

- Päikeseandur asub armatuurlaua peal.
- Salongi temperatuuriandur asub kliimaseadme juhtpaneeli all.
- Välistemperatuuri andur on paigaldatud küljepeeglisse.

### TÄHELEPANU

Ärge katke kinni ega blokeerige andureid rõivaste ega muude esemetega.

## Sellega seotud teave

- Üldist kliimaseadme kohta (lk. 118)

## Õhu kvaliteet

Reisijateruumi sisemus on disainitud võimalikult hubaseks ja mugavaks. Mõeldud on ka reisijatele, kes kannatavad allergiate ja astma all.

- Salongi filter (lk. 120)
- Reisijateruumi viimistlusmaterjalid (lk. 121)
- Clean Zone Interior Package (CZIP) (lk. 120)\*
- Siseõhu kvaliteedisüsteem (IAQS) (lk. 120)\*

## Sellega seotud teave

- Üldist kliimaseadme kohta (lk. 118)

<sup>1</sup> Kohaldatav ainult elektroonilise kliimaseadme (ECC) jaoks.

## Õhu kvaliteet - salongifilter

Kogu autosse sisenev õhk puhastatakse filtri abil.

Filtrit tuleb regulaarselt vahetada. Järgige vahetusintervallide osas Volvo hooldusprogrammi. Kui autot kasutatakse tõsiselt saastunud keskkonnas, tuleb filtrit sagedamini vahetada.

### **i** TÄHELEPANU

Salongi filtreid on erinevat tüüpi. Veenduge, et paigaldatakse õige filter.

## Sellega seotud teave

- Õhu kvaliteet (lk. 119)

## Õhu kvaliteet - Clean Zone Interior Package (CZIP)\*

CZIP hõlmab mitmeid uuendusi sõiduki reisijateruumi puhtana hoidmiseks, seda isegi allergiate ja astma all kannatavate isikute vajadusi silmas pidades.

See sisaldab järgmist:

- Ventilatori täiustatud funktsioon - ventilator hakkab tööle, kui auto kaugjuhtimispuldist avatakse. Ventilator täidab salongi puhta õhuga. See funktsioon käivitub vajadusel ning lülitub pärast teatud aega või salongiukse avamist automaatselt välja. Ventilatori töötamisega väheneb järkjärgult tänu vajadusel vähenemisele, kuni auto on 4 aastane.
- Õhu kvaliteedi juhtsüsteem IAQS (lk. 120) on täisautomaatne süsteem, mis joiab õhu reisijateruumis saastest puhtana.

## Sellega seotud teave

- Üldist kliimaseadme kohta (lk. 118)
- Õhu kvaliteet (lk. 119)

## Õhu kvaliteet - IAQS\*

Õhukvaliteedi süsteem IAQS eraldab õhust gaasid ja osakesed, et vähendada lõhna ja saasteainete sattumist salongi.

Kui välisõhk on saastatud, siis õhu sissevõtt suletakse süsivesinike, lämmastikoksiidide ja maapinna taseme osoonini sissepääsu takistamiseks. Salongi õhku retsirkuleeritakse.

Funktsiooni saab aktiveerida/desaktiveerida menüüsüsteemis MY CAR. Täpsema teabe saamiseks menüüsüsteemi kohta vt. MY CAR (lk. 109).

### **i** TÄHELEPANU

Õhu kvaliteedi andur peab olema alati sisse lülitatud, et tagada salongis võimalikult hea õhk.

Külmas kliimas on automaatne õhuringlus piiratud udu tekkimise vältimiseks.

## Sellega seotud teave

- Üldist kliimaseadme kohta (lk. 118)
- Õhu kvaliteet (lk. 119)
- Õhu kvaliteet - Clean Zone Interior Package (CZIP)\* (lk. 120)

## Õhu kvaliteet - materjal

Tolmu hulga piiramiseks reisijateruumis on välja töötatud ja katsetatud vastavad materjalid, mis hoiavad reisijateruumi tolmuvaba.

Salongis ja pakiruumis olevaid vaipu saab lihtsalt eemaldada ja puhastada. Reisijateruumi puhastamiseks (lk. 369) kasutage üksnes Volvo poolt heakskiidetud puhastus- ja autohooldusvahendeid.

## Sellega seotud teave

- Õhu kvaliteet (lk. 119)

## Menüüseadistused - kliimaseade

Keskkonsooli kaudu saab aktiveerida/desaktiveerida ning muuta kliimaseadme nelja funktsiooni vaikesätteid.

- Puhuri intensiivsus automaatne kliimaseade\* (lk. 126) korral.
- Õhu siseringlusesse suunamise taimer (lk. 129).
- Tagaklaasi soojenduse (lk. 103) automaatne sisselülitumine.
- Siseõhu kvaliteedisüsteem\* (lk. 120).

Kliimaseadme algsätteid on võimalik taastada menüü MY CAR kaudu. Täpsema teabe saamiseks menüüsüsteemi kohta vt. MY CAR (lk. 109).

## Sellega seotud teave

- Üldist kliimaseadme kohta (lk. 118)

## Õhu suunamine reisijateruumi

Sissetulev õhk jagatakse salongis paljude ventilatsioonivahel.

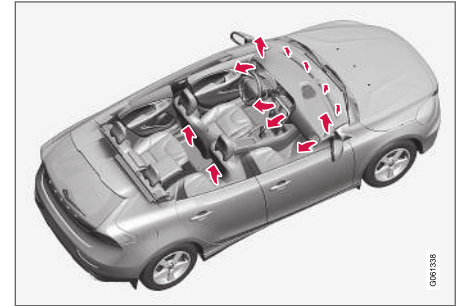

Režiimis **AUTO** on õhujaotus täisautomaatne\*.

Vajadusel on süsteem juhitav manuaalselt; vt. õhu suunamise tabel (lk. 130).

◀◀ **Armatuurilaulal olevad ventilatsioonivad**

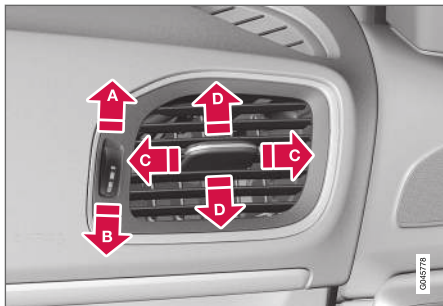

- A** Avatud
- B** Suletud
- C** Õhuvoolu suund paremale-vasakule
- D** Õhuvoolu suund üles-alla

Kondentsi eemaldamiseks küljeakendelt suunake puhuriavad küljeakendele.

**i TÄHELEPANU**

Pidage meeles, et väikesed lapsed võivad olla õhuvoolude ja tuuletõmbuse suhtes tundlikud.

**Õhujaotus**

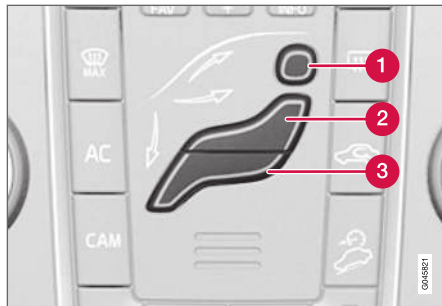

- 1** Õhujaotus – esiklaasi sulatus
- 2** Õhujaotus – armatuurlaia puhur
- 3** Õhujaotus – põranda ventilatsioon

Joonisel on kolm nuppu. Nuppude vajutamisel süttib teleriekraanil vastav kujund (vt joonist ülal) ning kujundi osade juures olevad nooled näitavad valitud õhujaotust. Täiendava teabe saamiseks vt. õhu suunamise tabel (lk. 130).



Valitud õhujaotus kuvatakse keskkonsooli teleriekraanile.

**Sellega seotud teave**

- Üldist kliimaseadme kohta (lk. 118)
- Isereguleerimine (lk. 126)
- Õhu suunamine - õhu siseringlusesse suunamine (lk. 129)

## Elektroniline kliimaseade - ECC\*

ECC (elektroniline kliimaseade) hoiab salongis valitud temperatuuri ja seda saab määrata eraldi juhi ja kaasreisija poolel.

Automaatfunksiooni kasutatakse temperatuuri, õhukonditsioneer, ventilaatori kiiruse, taasringluse ja õhujaotuse automaatselt juhtimiseks.

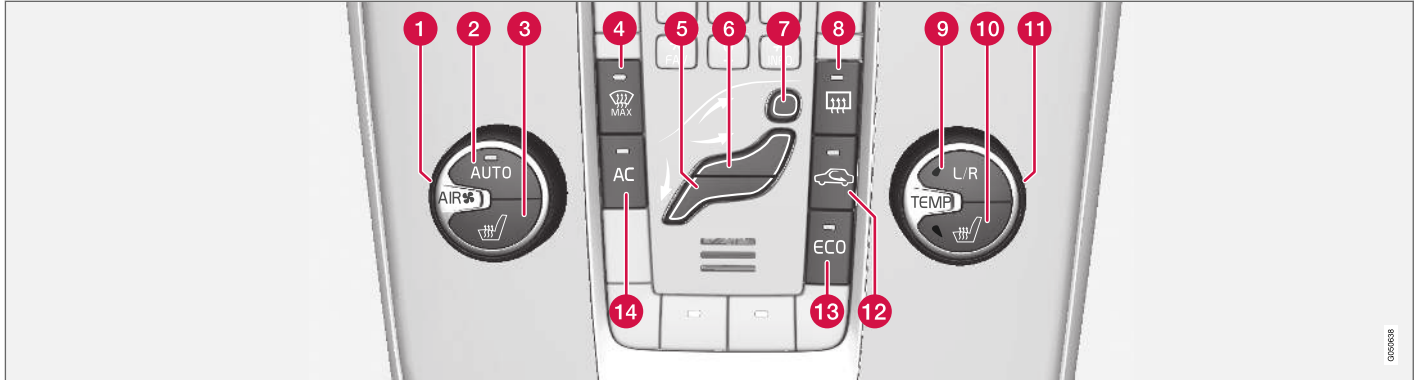

- |  |   |   |
|--|---|---|
| <p><b>1</b> Ventilaator (lk. 126)</p> <p><b>2</b> <b>AUTO</b> - Automaatne kliimaseade (lk. 126)</p> <p><b>3</b> Elektrisoojendusega esiiste (lk. 125), vasak pool</p> <p><b>4</b> Elektrisoojendusega tuuleklaas* ja klaaside lahtipuhumise intensiivrežiim (lk. 128)</p> <p><b>5</b> Õhujaotus (lk. 121) – põranda ventilatsioon</p> <p><b>6</b> Õhujaotus – armatuurilaua puhur</p> <p><b>7</b> Õhujaotus – esiklaasi sulatus</p> | <p><b>8</b> Elektrisoojendusega tagaklaas ja külgpeeglid (lk. 103)</p> <p><b>9</b> temperatuuri seadistus (lk. 127) vasak-/parempoolsele küljele</p> <p><b>10</b> Elektrisoojendusega esiiste (lk. 125), parem pool</p> <p><b>11</b> Temperatuuri seadistamine (lk. 127)</p> <p><b>12</b> Õhu taasringlus (lk. 129)</p> | <p><b>13</b> <b>ECO*</b> (lk. 277)</p> <p><b>14</b> <b>AC</b> - Õhukonditsioneer sees/väljas (lk. 127)</p> <p><b>Sellega seotud teave</b></p> <ul style="list-style-type: none"> <li>• Üldist kliimaseadme kohta (lk. 118)</li> </ul> |
|--|---|---|

## Elektroniline temperatuuri reguleerimine - ETC

ETC-ga (Elektroniline temperatuuri reguleerimine) reguleeritakse temperatuuri automaatselt,

kuid õhujaoitist ja ventilaatorit saab reguleerida käsitsi.

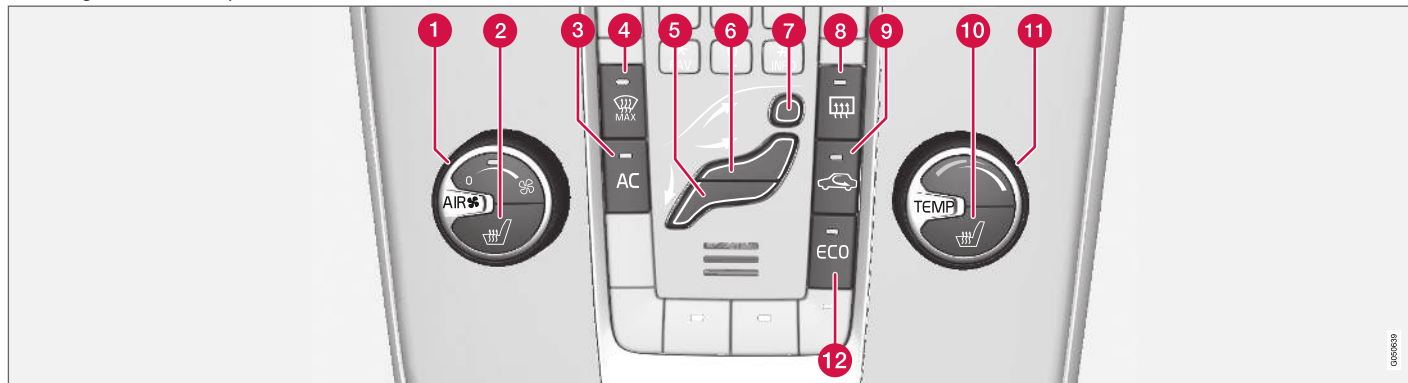

- 1 Ventilaator (lk. 126)
- 2 Elektrisoojendusega esiiste (lk. 125), vasak pool
- 3 AC - Õhukonditsioneer sees/väljas (lk. 127)
- 4 Elektrisoojendusega tuuleklaas ja klaaside lahtipuhumise intensiivrežiim\*
- 5 Õhujaoitus (lk. 121) – põrand ventilatsioon
- 6 Õhujaoitus – armatuurlaua puhur
- 7 Õhujaoitus – esiklaasi sulatus
- 8 Elektrisoojendusega tagaklaas ja külgpeeglid (lk. 103)
- 9 Õhu taasringlus (lk. 129)
- 10 Elektrisoojendusega esiiste (lk. 125), parem pool
- 11 Temperatuuri seadistamine (lk. 127)
- 12 ECO\* (lk. 277)

### Sellega seotud teave

- Üldist kliimaseadme kohta (lk. 118)

## Istmesoojendusega esiistmed\*

Esiistmete istmesoojendustel on kolm töörežiimi juhi ja juhi kõrvalistuja mugavuse lisamiseks külmades tingimustes.

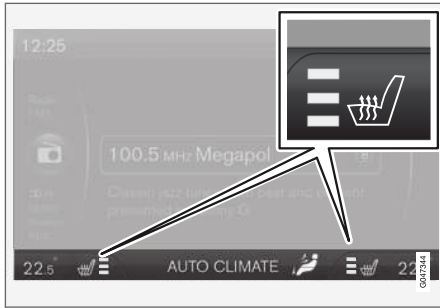

Valitud soojusaste kuvatakse keskkonsooli teleriekraanil.



Vajutage nuppu korduvalt, et vahetada erinevate tasemete vahel või keelata funktsioon.

Saadaval on kolm soojenduse taset, millel on erinevad kütmistasemed:

- Suurim soojenduse tase - kolm oranži välja süttivad keskkonsooli ekraanil (vt ülaltodud joonist).
- Madalam soojenduse tase - kaks oranži välja süttivad ekraanil

- Madalaim soojenduse tase - üks oranž väli süttib ekraanil.
- Kütte väljalülitamisel ei sütti ükski väli.

### HOIATUS

Istmesoojendust ei tohi kasutada inimesed, kellel on temperatuuri tõusu puuduliku tunnetuse tõttu raske tajuda või muid raskusi istmesoojenduse nuppude kasutamisel. Vastasel korral võivad neil tekkida tervist kahjustavad põletused.

### Sellega seotud teave

- Üldist kliimaseadme kohta (lk. 118)
- Istmesoojendusega tagaiste\* (lk. 125)

## Istmesoojendusega tagaiste\*

Reisijate mugavuse tõstmiseks külmades oludes on tagaistme välimistel istekohtadel kolm soojendustaset.



Valitud soojusaste kuvatakse nuppude tuledel:

Vajutage nuppu korduvalt, et vahetada erinevate tasemete vahel või keelata funktsioon.

Saadaval on kolm soojenduse taset, millel on erinevad kütmistasemed:

- Kõrgeim soojenduse tase - kolm tuld süttivad.
- Madalam soojenduse tase - kaks tuld süttivad.
- Madalaim soojenduse tase - üks tuli süttib.
- Kütte väljalülitamisel ei sütti ükski tuli.





## ⚠ HOIATUS

Istmesoojendust ei tohi kasutada inimesed, kellel on temperatuuri tõusu puuduliku tunnetuse tõttu raske tajuda või muid raskusi istmesoojenduse nuppude kasutamisel. Vastasel korral võivad neil tekkida tervist kahjustavad põletused.

### Sellega seotud teave

- Üldist kliimaseadme kohta (lk. 118)
- Istmesoojendusega esiistmed\* (lk. 125)

## Ventilaator

Niiskuse kogunemise vältimiseks klaasidele peab ventilaator pidevalt puhuma.

### ⓘ TÄHELEPANU

Kui ventilaator on täielikult välja lülitatud, ei ole konditsioneer sees - mis võib tekitada akendele udu.

### ECC\*-funktsiooniga



Ventilaatori töörežiimi muutmiseks keerake nuppu, väljalülitamiseks valige **AUTO**. **AUTO** režiimi valimise korral toimub puhuri intensiivsuse valimine automaatselt (lk. 126) - puhuri eelnevalt valitud olnud töörežiim on lahutatud.

### ETC-funktsiooniga



Keerake ventilaatori kiiruse suurendamiseks või vähendamiseks nuppu.

### Sellega seotud teave

- Üldist kliimaseadme kohta (lk. 118)
- Elektrooniline kliimaseade - ECC\* (lk. 123)
- Elektrooniline temperatuuri reguleerimine - ETC (lk. 124)

## Isereguleerimine

Automaatne reguleerimine on võimalik ainult elektrooniline kliimasüsteem (ECC) (lk. 123).



Automaatfunktsioon reguleerib automaatselt temperatuuri (lk. 127), õhukonditsioneer (lk. 127), puhuri intensiivsust (lk. 126), õhu siringlusesse suunamist (lk. 129) ja õhu suunamist (lk. 121).

Valides ühe või mitu manuaalset funktsiooni, juhitakse ülejäänud funktsioone endiselt automaatselt. **AUTO** vajutamisel lülitatakse välja kõik käsitsiseadistused. Ekraanil kuvatakse **AUTO CLIMATE**.

Automaatrežiimi ventilaatori kiiruse saab määrata menüüsüsteemis MY CAR. Täpsema teabe saamiseks menüüsüsteemi kohta vt. MY CAR (lk. 109).

### Sellega seotud teave

- Üldist kliimaseadme kohta (lk. 118)



## Temperatuuri hoidmine reisijateruumis

Sõiduki käivitamisel võtab süsteem aluseks viimati valitud olnud temperatuuriseadistuse.

### **i** TÄHELEPANU

Soojendamist või jahutamist ei saa kiirendada tegelikult soovitud temperatuurist kõrgema või madalama temperatuuri valimisega.

## ECC\*-funktsiooniga

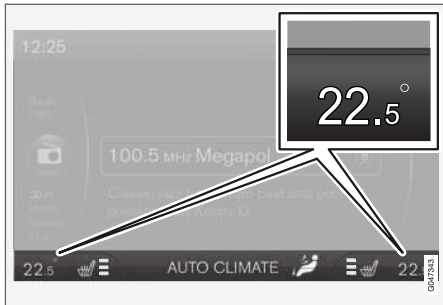

Mõlema poole temperatuur on näidatud keskkonsooli TV-ekraanil.



Juhipoolse ja kõrvalistujapoolse temperatuuri võib seadistada eraldi. Seadistuse valikuks vasakpoolsel, parempoolsel või mõlemal küljel vajutage korduvalt nupule **L/R**. Seadistage selle nupu abil soovikohane

temperatuur – valitud temperatuur mõlemal küljel kuvatakse keskkonsooli ekraanile.

## ETC-funktsiooniga



Temperatuuri salongis saab seadistada selle nupu abil.

## Sellega seotud teave

- Üldist kliimaseadme kohta (lk. 118)
- Tegelik temperatuur (lk. 119)
- Elektrooniline temperatuuri reguleerimine - ETC (lk. 124)
- Elektrooniline kliimaseade - ECC\* (lk. 123)

## Konditsioneer

Õhukonditsioneer jahutab ja kuivatab sisenevat õhku vastavalt vajadusele.



Kui nupu **AC** märgutuli süttib põlema, juhatakse õhukonditsioneer töö süsteemi poolt automaatselt.

Kui nupu **AC** märgutuli on välja lülitatud, siis õhukonditsioneer ei tööta. Teisi funktsioone kontrollitakse endiselt automaatselt. Max. lahtipuhumise funktsioonl (lk. 128) sisselülitamisel lülitub õhukonditsioneer automaatselt tööle, mis võimaldab õhu võimalikult tõhusa kuivatamise niiskusest.

## Tuuleklaasi udu eemaldamine ja sulatamine

Tuuleklaasi elektrisoojenduse\* ja defrosteri abil saab kiiresti tuuleklaasilt ja külgakendelt udu ja jäidet eemaldada.

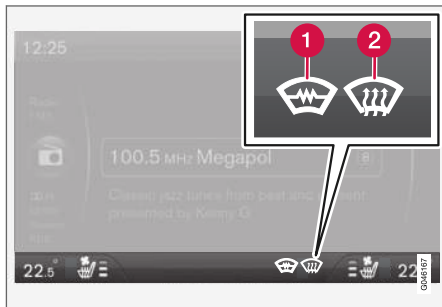

Etteantud seadistus kuvatakse keskkonsooli TV -ekraanile.

- 1 Tuuleklaasi elektrisoojendus\*
- 2 Max. defroster



Kui funktsioon on aktiivne, süttib defrosterinupul olev tuli.

Vajutage nuppu korduvalt, et vahetada erinevate tasemete vahel või keelata funktsioon.

Ilma elektrisoojendusega esiklaasita autodel on ainult üks sulatamise tase:

- Õhuvool akendele - ekraanil süttib sümbol (2).
- Funktsiooni väljalülitamisel sümbolit pole.

Elektrisoojendusega esiklaasiga autodel on kaks sulatamise taset:

- Käivitage tuuleklaasi elektrisoojendus<sup>2</sup> - ekraanil süttib sümbol (1).
- Käivitage tuuleklaasi elektrisoojendus<sup>2</sup> ja õhuvool akendele - ekraanil süttivad sümbolid (1) ja (2).
- Funktsiooni väljalülitamisel sümbolit pole.

### **i** TÄHELEPANU

Soojendusega tuuleklaas ja IR aken (lk. 20) võivad mõjutada transponderite ja muude ühendussüsteemide toimimist.

### **i** TÄHELEPANU

Kolmnurkne ala mõlemal pool tuuleklaasi servades pole elektriliselt kaitstud ja seal võtab jäätustamine rohkem aega.

### **i** TÄHELEPANU

Elektrilise soojendusega tuuleklaasi toime on mootori automaatseiskamise (lk. 270) korral blokeeritud.

Järgnev toimub ka siis, kui funktsioon on niiskuse parimaks võimalikuks eemaldamiseks salongist sisselülitatud:

- õhukonditsioneer lülitub automaatselt sisse
- õhuringluse ja õhu kvaliteedi süsteem lülituvad automaatselt välja.

### **i** TÄHELEPANU

Ventilaator teeb maksimaalsetel pööretel töötades üsna palju müra.

Kui defroster välja lülitada, naaseb kliimaseade eelmiste seadistuste juurde.

### Sellega seotud teave

- Üldist kliimaseadme kohta (lk. 118)

<sup>2</sup> Tuuleklaasi elektrisoojenduse sisselülitamisel lülitub kompass välja.

## Õhu suunamine - õhu siseringlusesse suunamine

Saastatud õhu sattumise vältimiseks reisijateruumi valige õhu siseringlusesse suunamine, mis tähendab, et selle funktsiooni rakendamisel blokeeritakse välisõhku sissepääs reisijateruumi.



Salongiõhu taasringluse kasutamisel süttib nupus olev oranž tuli.

### ! TÄHTIS TEAVE

Kui autosisest õhuringlust kasutatakse liiga kaua, võivad autoaknad seest uduseks muutuda.

## Taimer

Aktiveeritud taimeri korral lülitab süsteem käsitsi sisselülitatud taasringlusrežiimi välja vastavalt välistemperatuurist sõltuvale ajale. See vähendab jää, udu ja halva õhu tekkimise riski.

Funktsiooni saab aktiveerida/desaktiveerida menüüsüsteemis MY CAR. Täpsema teabe saamiseks menüüsüsteemi kohta vt. MY CAR (lk. 109).

### i TÄHELEPANU





Maksimaalse sulatuse valimisel lülitub õhu taasringlus alati välja.

## Sellega seotud teave

- Üldist kliimaseadme kohta (lk. 118)
- Õhu suunamine reisijateruumi (lk. 121)
- Õhu suunamine - tabel (lk. 130)

## Õhu suunamine - tabel

Õhu suunamine (lk. 121) toimub kolme nupu abil.

	Õhujaotus	Kasutatakse
	Akendele puhutakse suur hulk kuuma õhku.	et jääd ja udu kiiresti eemaldada.
	Õhk sulatuspuhuri kaudu esiklaasile ja küljeakendele. Ventilatsiooniavadest voolab veidi õhku.	Külmas ja niiskes kliimas udu ja jää tekkimise vältimiseks (ventilaatori tase ei tohi olla liiga madal).
	Õhuvool klaasidele ja armatuurlaua ventilatsiooniavadest.	mugavuse tagamiseks sooja ja kuiva ilmaga.
	Õhuvool pea ja rinna kõrgusel armatuurlaua ventilatsiooniavadest.	tõhusaks jahutuseks kuuma ilmaga.

	Õhujaotus	Kasutatakse
	Õhk põrandale ja akendele. Armatuurilaua ventilatsioonivadest voolab veidi õhku.	mugavuse saavutamiseks ja udu eemaldamiseks külma või röske ilmaga.
	Õhk põrandale ja ventilatsioonivadest armatuurilaual.	päikesepaistelise ilmaga jaheda välistemperatuuri juures.
	Õhk põrandale. Armatuurilaua ventilatsioonivadest ja akendest voolab veidi õhku.	soojenduse või jahutuse suunamiseks põrandale.
	Õhuvool klaasidele, ventilatsioonivadest armatuurilaual, samuti põrandale.	Põranda jahutamiseks sooja ja kuiva ilmastiku korral või külmas ilmas soojendamiseks.

### Sellega seotud teave

- Üldist kliimaseadme kohta (lk. 118)
- Õhu suunamine - õhu siseringlusesse suunamine (lk. 129)

## Mootoriploki soojendus ja salongi kütteseade\*

Auto eelsoojendus loob enne sõidu alustamist autokütteseadmes, mootoris ja ja salongis sellised tingimused, mis vähendavad sõidu ajal süsteemide kulumist ja energiasuutavust. Mootori eelnev soojendamine suurendab ühtlasi ka läbisõiduduressurssi.

Soojendi käivitamine on võimalik vahetult (lk. 133) või taimeril (lk. 134) abil.

Soojendit ei saa käivitada, kui välistemperatuur tõuseb üle 15 °C. Soojendi maksimaalne tööaeg on 50 minutit.

### **⚠ HOIATUS**

Ärge kasutage kütusel töötavat kütteseadet siseruumides. See eritab heitgaase.

### **i TÄHELEPANU**

Kui kütusega töötav täiendav küttekeha on sisse lülitatud, võib auto alt tulla suitsu, mis on täiesti normaalne.

## Kütuse juurdevalamine

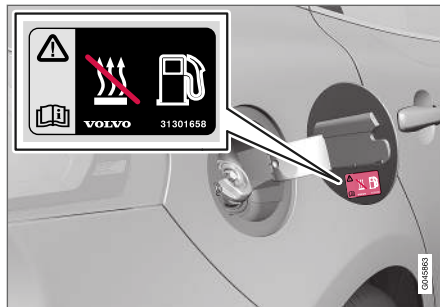

Hoiatuskleebis kütusepaagi luugil.

### **⚠ HOIATUS**

Välja voolav kütus võib süttida. Lülitage autonoomne kütteseade enne autonoomse kütteseade paagi täitmist välja.

Kontrollige näidikupaneeli, et kütteseade oleks välja lülitatud. Kui see töötab, kuvatakse soojenduse sümbolit.

## Parkimine tõusul

Kui auto pargitakse järsul kallakul, peab auto ninaosa paiknema allamäge, et tagada seisukütteseade varustamine kütusega.

## Aku ja kütus

Kui aku on tühi või kütusetase liiga madal, lülitub seisukütteseade automaatselt välja ning ekraanil

kuvatakse teade. Kinnitage teate vastuvõtmine ühekordse vajutusega suunatuude hoova (lk. 106) OK nupule.

### **! TÄHTIS TEAVE**

Korduv kütteseade kasutamine koos lühikeste sõitmistega võib põhjustada käiviti aku tühjenemise ja see omakorda kütteseade seiskumise või olukorra, kus kütteseade ei käivitu enam üldse. Halvimal juhul muutub võimalikuks mootori käivitamine.

Kütteseade kasutamise ajal tuleb autoga sõita, et tagada käiviti aku piisav laadimine kütteseade poolt tarbitud energia asendamiseks, kui seda kasutatakse regulaarselt. Kütteseadet kasutatakse korraga maksimaalselt 50 minutit.

## Sellega seotud teave

- Mootoriploki soojendus ja salongi kütteseade\* - teated (lk. 135)
- Lisakütteseade\* (lk. 136)

## Mootori eelsoojendus ja salongi soojendus\* - otsekäivitamine

Mootori eelsoojenduse ja salongi soojenduse saab käivitada otse.

Otsekäivitust saab taastada järgmistel viisidel:

- ekraan
- kaugjuhtimispult\*
- mobiil\*.

Mootoriploki ja salongi soojendus (lk. 132) otsekäivituse korral lülituvad need seadmed tööle 50 minutiks.

Salongi soojendamine algab niipea kui mootori jahutusvedelik on jõudnud õige temperatuurini.

### **i** TÄHELEPANU

Autot võib käivitada ja sellega sõita töötava kütteseadmega.

## Otsekäivitus ekraani kaudu

1. Menüüsse sisenemiseks vajutage **OK**.
2. Liikuge pöördlülitiga valikule **Soojendi** ja valige nupuga **OK**.
3. Soojenduse deaktiveerimiseks liikuge järgmises menüüs edasi valikule **Otsekäivitus/** ja valige nupuga **OK**.
4. Väljuge menüüst nupuga **RESET**.

## Otsekäivitus kaugjuhtimispuldiga\*

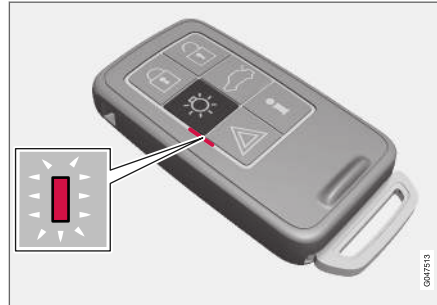

Märgutuli kaugjuhtimispult-võtmel koos PCC-ga\*.

Mootori eelsoojenduse ja salongi soojenduse saab aktiveerida kaugjuhtimispuldiga.

- Hoidke lähenemisvalgustuse nuppu  2 sekundit all.

Ohutuled annavad teavet järgmiselt:

- 5 lühikest vilkumist, mille järel põleb u 3 sekundit - signaal on autoni jõudnud ja eelsoojendus on aktiveeritud.
- 5 lühikest vilkumist - signaal on autoni jõudnud, aga eelsoojendust ei aktiveeritud.
- Ohutuled ei sütti - signaal pole autoni jõudnud.

Kui soojenduse ajal vajutada teabe nuppu , siis näitab indikaatorlamp selle olekut - samal ajal

kuvatakse auto lukustusolek (lk. 157). Oleku uurimise ajal vilgub indikaatorlamp paar korda lühidalt, jäädes seejärel põlema, kui soojendus on aktiveeritud.

Olekut kuvatakse soojenduse töö ajal pardaarvutis.

## Otsekäivituse aktiveerimine mobiiltelefoniga\*

Valitud sätted saate aktiveerida ja nende kohta teavet lugeda rakenduses Volvo On Call\*.

## Sellega seotud teave

- Mootori eelsoojendus ja salongi soojendus\* - taimer (lk. 134)
- Mootori eelsoojendus ja salongi soojendus\* - viivitamatu peatamine (lk. 134)
- Mootoriploki soojendus ja salongi küttesead\* - teated (lk. 135)

## Mootori eelsoojendus ja salongi soojendus\* - viivitamatu peatamine

Mootori eelsoojenduse ja salongi soojenduse saab otse infonäidikult deaktiveerida.

1. Menüüsse sisenemiseks vajutage **OK**.
2. Liikuge pöördlülitiga valikule **Soojendi** ja valige nupuga **OK**.
3. Soojenduse deaktiveerimiseks liikuge järgmises menüüs edasi valikule **Stopp/** ja valige nupuga **OK**.
4. Väljuge menüüst nupuga **RESET**.

## Sellega seotud teave

- Mootori eelsoojendus ja salongi soojendus\* - otsekäivitamine (lk. 133)
- Mootori eelsoojendus ja salongi soojendus\* - taimer (lk. 134)
- Mootoriploki soojendus ja salongi küttesead\* - teated (lk. 135)

## Mootori eelsoojendus ja salongi soojendus\* - taimer

Mootoriploki ja salongi soojenduse (lk. 132) taimer on ühendatud sõiduki kellaga.

Taimeril abil saab valida kaks erinevat aega. Siin näidatud aeg tähendab aega, mil auto on soojenenud ja valmis. Auto elektroonikasüsteem arvutab sõltuvalt välistemperatuurist välja aja, mil soojendus tuleks käivitada.

### TÄHELEPANU

Kõik taimeril programmeeritud ajad kaovad auto kella lähtestamisel.

## Reguleerimine

1. Menüüsse sisenemiseks vajutage **OK**.
2. Liikuge pöördnupu (lk. 106) abil valikule **Soojendi** ja kinnitage valik vajutusega nupule **OK**.
3. Valige pöördlüliti abil üks kahest taimerist ja kinnitage nupuga **OK**.
4. Vajutage kergelt **OK** põlevale tunninäidule liikumiseks.
5. Valige pöördlüliti abil soovitud tund.
6. Vajutage kergelt **OK** põlevale minutinäidule liikumiseks.

7. Valige pöördlüliti abil soovitud minutid.
8. Seadistuse kinnitamiseks vajutage **OK**<sup>3</sup>.
9. Liikuge **RESET** kasutades menüüstruktuuri tagasi.
10. Valige teine aeg (jätkake 2. sammust) või väljuge menüüst nupuga **RESET**.

## Käivitamine

1. Menüüsse sisenemiseks vajutage **OK**.
2. Liikuge pöördlülitiga valikule **Soojendi** ja valige nupuga **OK**.
3. Valige pöördlüliti abil üks kahest taimerist ja kinnitage valik vajutusega **OK**.
4. Väljuge menüüst nupuga **RESET**.

## Väljalülitamine

Taimeriga käivitava kütteseadme saab enne seadistatud aja möödumist käsitsi välja lülitada. Toimige järgnevalt:

1. Menüüsse sisenemiseks vajutage **OK**.
2. Liikuge pöördlülitiga valikule **Soojendi** ja valige nupuga **OK**.
  - > Kui taimer on seatud, kuid aktiveerimata, kuvatakse seatud aja kõrval kellaikoon.
3. Valige pöördlüliti abil üks kahest taimerist ja kinnitage nupuga **OK**.

<sup>3</sup> Taimeril aktiveerimiseks vajutage uuesti **OK**.



4. Deaktiveerige taimer järgmiselt:

- pikk vajutus nupule **OK** või
- lühike vajutus nupule **OK** menüüs jätkamiseks. Seejärel valige taimeri seiskamine ja kinnitage seda nupuga **OK**.

5. Väljuge menüüst nupuga **RESET**.

Taimeripõhiselt käivitavat soojendit on võimalik vahetult (lk. 133) välja lülitada.

### Sellega seotud teave

- Mootoriploki soojendus ja salongi kütteseade\* - teated (lk. 135)

## Mootoriploki soojendus ja salongi kütteseade\* - teated

Mootoriploki ja salongi soojendusT (lk. 132) puudutavad sümbolid ja teated erinevad olenevalt sellest, kas näidikuplokk on analoog-tüüpl (lk. 62) või digitaalset tüüpi (lk. 63).



Kütteseadme sisselülitumisel süttib infoekraanil soojenduse sümbol.

Juhul kui mõni taimeritest on töös, süttib infoekraanil sisselülitunud taimerist teavitav sümbol ja samaaegselt kuvatakse sümboli kõrvale seadistatud aeg.



Aktiveeritud taimeri sümbol analoognäidikupaneeli korral.



Aktiveeritud taimeri sümbol digitaalnäidikupaneeli korral.

Tabelis on toodud ekraanil kuvatavad sümbolid ja tekstid.

Tähis	Teade	Spetsifikatsioon
		Kütteseade on sisse lülitatud ja töötab.  Soojenduse taimer aktiveerub pärast puldi-võtme eemaldamist süütelukust ning autost lahkumist - mootor ja salong soojenevad seatud ajal.
 	<b>Lisaso-jendi seisatud Energia-säästure-žiim</b>	Auto elektroonika seiskas kütteseadme, et hõlbustada mootori käivitamist.



Tähis	Teade	Spetsifikatsioon
 	<b>Lisasoojendi väljalülitatud Kütust on vähe</b>	Kütteseadme käivitamine piiratud kütuseressursi korral võimalikuks ei osutu – kütust säästetakse auto käivitamiseks ja umbes 50 km läbimiseks.
	<b>Lisasoojendi Vajalik hooldus</b>	Kütteseadme ei tööta. Pöördu remondiks teenindusse. Volvo soovib pöörduda volitatud Volvo teenindusse.

Ekraanile kuvatavad tekstiteated kustuvad automaatselt teatava aja möödumisel või pärast ühekordset vajutust suunatud hooVA (lk. 106) OK nupule.

### Sellega seotud teave

- Mootori eelsoojendus ja salongi soojendus\* - otsekäivitamine (lk. 133)
- Mootori eelsoojendus ja salongi soojendus\* - taimer (lk. 134)

### Lisaküttesead\*

Külma kliimaga piirkondades<sup>4</sup> turustatud diiselmootoriga autodele võib osutada vajalikuks autonoomse kütteseadme paigaldamine selleks, et saavutada mootori õige töötemperatuur ja piisav salongi soojendus.

Sellisel juhul on auto varustatud kas

- elektriline lisaküttesead (lk. 137) või
- kütusel toimiv lisasoojendus (lk. 136)<sup>5</sup>.

### Sellega seotud teave

- Mootoriploki soojendus ja salongi küttesead\* (lk. 132)

### või mootorikütusel töötava täiendava kütteseadmega\*

Sõiduk on varustatud kas elektriga toimiva (lk. 137) või kütuse abil toimiva lisaküttesüsteemiga (lk. 136).

Kütteseadme käivitub lisasoojuse vajaduse korral automaatselt, kui mootor töötab.

Soojendi lülitatakse automaatselt välja kui on saavutatud õige temperatuur või mootori väljalülitamise korral.

**i TÄHELEPANU**

Kui lisakütteseadme on aktiivne, võib auto alt erituda suitsu, mis on täiesti normaalne.

### Automaatrežiim või väljalülitamine

Soovi korral saab täiendava kütteseadme automaatse käivitamise desaktiveerida.

**i TÄHELEPANU**

Volvo soovib lühikeste vahemaade läbimisel autonoomse kütteseadme välja lülitada.

1. Enne mootori käivitamist: Valige süüteasend I (lk. 77).

<sup>4</sup> Teavet vastavate geograafiliste piirkondade kohta saate Volvo esindusest.

<sup>5</sup> Eelsoojendusseadmega (lk. 132) varustatud sõidukite korral.

2. Menüüsse sisenemiseks vajutage **OK**.
3. Liikuge pöördnupu abil valikule **Lisasoojendi**<sup>6</sup> või **Sätted**<sup>7</sup> ja kinnitage valik vajutusega **OK**.
4. Valige pöördnupu abil üks valikutest **ON** või **OFF** ja kinnitage valik vajutusega **OK**.
5. Väljuge menüüst nupuga **RESET**.

### **i** TÄHELEPANU

Menüükäskud on nähtavad ainult võtme asendi **I** korral - reguleerida tuleb seega enne mootori käivitamist.

### **Sellega seotud teave**

- Mootoriploki soojendus ja salongi kütteseade\* (lk. 132)

### **Elektriline lisakütteseade\***

Sõiduk on varustatud kas kütusel toimiva (lk. 136) või elektritoimelise lisasoojendus (lk. 136).

Kütteseadet ei ole võimalik käsitsi sisse lülitada, vaid see aktiveeritakse automaatselt pärast mootori käivitamist, kui välistemperatuur on madalam kui 9 °C, ja lülitatakse välja, kui ettenähtud temperatuur salongis on saavutatud.

### **Sellega seotud teave**

- Mootoriploki soojendus ja salongi kütteseade\* (lk. 132)

<sup>6</sup> Analoo-näidikupaneel.

<sup>7</sup> Digitaal-näidikupaneel.



KOORMA VEDAMINE JA PAIGUTAMINE

## Panipaigad

Reisijateruumi panipaikade ülevaade.

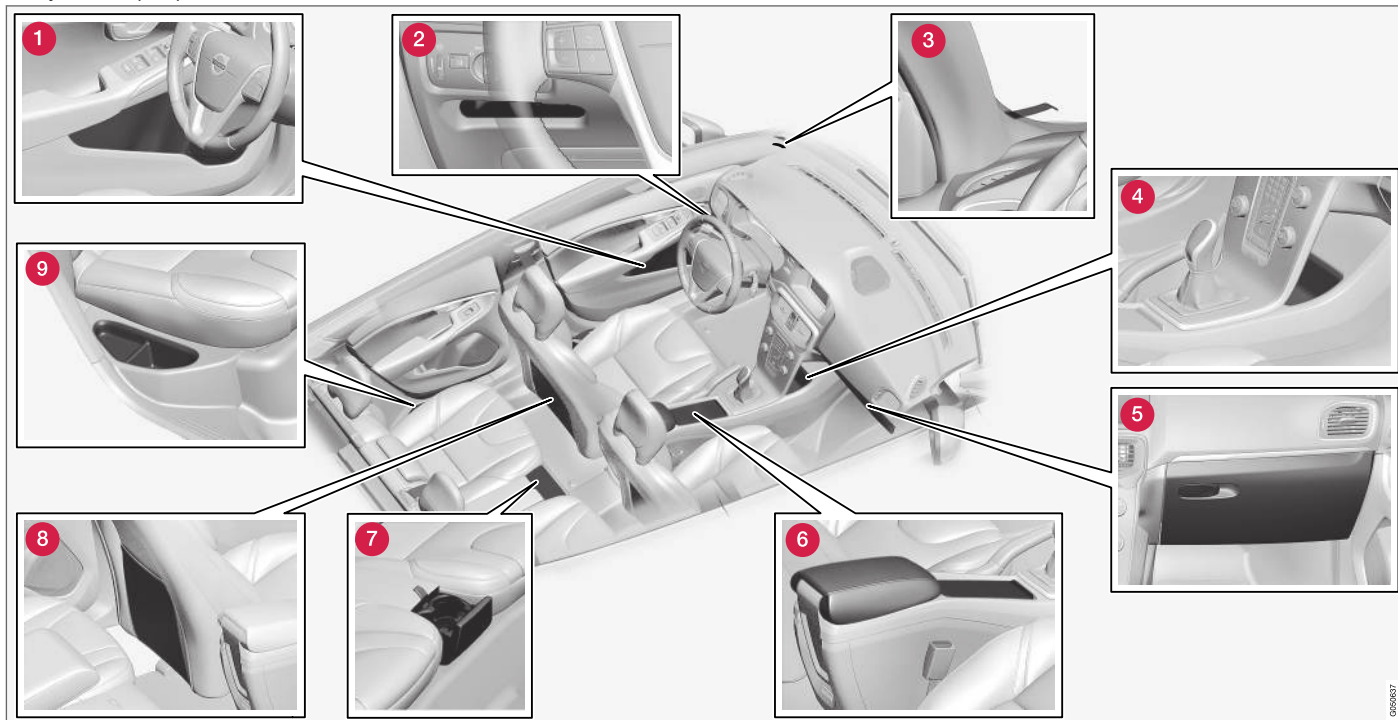

- 1 Panipaik<sup>1</sup> uksepaneelis
- 2 Panipaik juhipoolsel küljel (lk. 142)
- 3 Parkimispiletite klamber
- 4 Panipaik
- 5 Kindalaegas (lk. 143)
- 6 Hoiukoht, tassihoidja (lk. 142)
- 7 Tagaistme topsihoidik\*
- 8 Hoiutasku<sup>2</sup>
- 9 Panipaik tagaistmel

### HOIATUS

Hoja lahtised esemed, näiteks mobiiltelefonid, kaamerad, kaugjuhtimispuldid vastavas panipaigas, näiteks kindalaegas vm. Vastasel korral võivad need äkilise pidurduse või kokkupõrke ajal autos olevaid inimesi vigastada.

<sup>1</sup> Jääkaabitsa hoidikuga juhipoolsel küljel.

<sup>2</sup> Tekstiilsisu korral puudub.

## Panipaik juhipoolsel küljel

See panipaik (lk. 140) asub juhipoolsel küljel, vasakul pool, valgustuspaneeli all.

### HOIATUS

Ärge hoidke panipaigas teravaid ega väljaulatuvaid esemeid.

## Tunnelkonsool

Esiistmete vahel paikneb konsool.

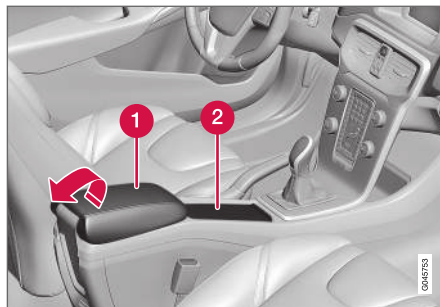

- 1 Panipaik (nt CD-plaatidele) ja USB\*/AUX-sisend käetoe all.
- 2 Sisaldab topsihoidikut juhi ja juhi kõrvalistuja jaoks.

## Sellega seotud teave

- Panipaigad (lk. 140)
- Tunnelkonsool - käetugi (lk. 142)

## Tunnelkonsool - käetugi

Esiistmete vahel paikneb konsool.

Suletuna saab tunnelkonsooli käetuge pikisuunaliselt reguleerida\*.

## Sellega seotud teave

- Tunnelkonsool - 12 V pistikupesad (lk. 144)



## Kindalaegas

Kindalaegas asub juhi kõrvalistuja poolel.

Siin hoitakse nt kasutusjuhendit ja kaarte. Seal on ka hoidikud pliatsite jaoks. Kindalaegas on puldivõti\* (lk. 159) lukustatav (lk. 168).

## Sellega seotud teave

- Panipaigad (lk. 140)

## Põrandamatid\*

Sisemistele mattidele koguneb nt. prügi ja lund. Volvol on spetsiaalselt toodetud põrandamatid.

### HOIATUS

Kasutage iga istme juures ainult ühte ühilduvat matti ja kontrollige enne sõitma hakkamist, et juhiistme matt oleks kindlalt hoidikute külge kinnitatud, et see ei jääks peedaalide juurde ja alla kinni.

## Sellega seotud teave

- Interjööri puhastamine (lk. 369)

## Meigipeegel

Päikesesirmisene peegel asub päikesesirmi tagaküljel.



Valgustiga meigipeegel.

Katte avamisel süttib lamp automaatselt.

## Sellega seotud teave

- Pirmi vahetamine - päikesesirmisese peegli valgustus (lk. 348)

## Tunnelkonsool - 12 V pistikupesad

Elektripistikuid (12 V) asuvad tunnelkonsooli panipaigas ning topsihoidikute kõrval.

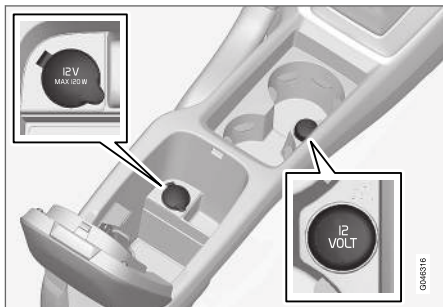

12 V pistikupesad tunnelkonsoolis, esiistmel.

Elektritoite pistikupesadid on võimalik kasutada erinevate 12V toitel töötavate tarvikute jaoks nagu näiteks TV ekraanid, pleierid ja mobiiltelefonid. Pistikupesast toite saamiseks peab kaugjuhtimispult olema keeratud asendisse I (lk. 77).

### **⚠ HOIATUS**

Kui pesa ei kasutata, jätke alati pistik pessa.

### **! TÄHELEPANU**

Lisavarustus ja tarvikud – nagu näiteks näidikuploki ekraanid, pleierid muusika kuulamiseks ja mobiiltelefonid – mis on ühendatud mõnda reisijateruumi 12V vooluvõtupesadest, võivad kliimaseadme süsteemist käivituda, seda isegi juhul, kui kaugjuhtimispult-võti on eemaldatud või sõiduki olles lukustatud, mis võib näiteks juhtuda mootoriploki ja salongi soojenduse\* käivitumisel ettenähtud ajahetkel.

Seetõttu tuleb lisavarustus ja tarvikud pistikupesadest lahutada, kui neid ei kasutata, vastasel juhul võib aku nende sisselülitumisel tühjaks saada!

### **! TÄHTIS TEAVE**

Maksimaalne lubatud voolutugevus pesa kohta on 10 A (120 W).

### **! TÄHELEPANU**

Ajutise rehvremondi (lk. 322) kompressor on Volvo poolt testitud ja heaks kiidetud.

### **Sellega seotud teave**

- 12 V vooluvõtupesad - pagasiruum (lk. 147)

## Laadimine

Lubatud koormus on auto töökaalust.

Lubatud koormus on auto töökaalust. Reisi- ja lisavarustuse summaarne mass vähendab lubatud koormust vastava väärtuse võrra.

Täpsemat teavet massi ja kaalude kohta vt Masid (lk. 378).



Tagaluugi saab avada valgustuspaneelil või kaugjuhtimispuldil oleva nupuga, vt Tagaluugi lukustamine / lukustamine (lk. 169).

### **⚠ HOIATUS**

Auto sõiduomadused muutuvad olenevalt koorma kaalust ja asendist.

### **Laadimise ajal pidage meeles järgmist**

- Paigutada koorem kindlalt vastu tagaistme seljatuge.

Pange tähele, et esemed ei tohi takistada esiistmete WHIPS-süsteemi toimimist, kui mõne tagaistme seljatugi on alla pööratud, vt WHIPS - istumisasend (lk. 38).

- Tsentreerida koorem.
- Rasked esemed tuleb paigutada võimalikult madalale. Väti- ja raskete esemete panemist allalastud seljatagedele.

- Kata teravad servad millegi pehmega, et vooderdust mitte vigastada.
- Kinnitage kõik esemed rihmade või võrguga koormakinnitusasaaside külge.

### HOIATUS

20 kg (44 naela) kaaluv lahtine ese võib laup-kokkupõrke korral kiirusega 50 km/h (30 mi/h) anda löögi jõuga, mille tekitaks 1000 kg (2200 naela) raskune ese.

### HOIATUS

Suur koormus võib laepolstri seest avaneva turvakardina poolt pakutavat kaitset vähendada või selle olematuks muuta.

- Veetavad esemed ei tohi üle pakiraami ulatuda.

### HOIATUS

Kinnita koorem alati kindlalt. Vastasel korral võib koorem äkilise pidurdamise ajal nihkuda ja sõitjaid tõsiselt vigastada.

Kata teravad servad ja nurgad pehme materjaliga kinni.

Lülita mootor välja ja rakenda seisupidur pikade esemete peale/maha laadimise ajaks. Vastasel korral võib auto liikuma hakata, kui koorem peaks kogemata käigukangi puudutama.

### Sellega seotud teave

- Koormakinnitusasaad (lk. 146)
- Kaitsevõre\* (lk. 148)
- Koorma vedamine - pikk veos (lk. 145)
- Katusel olev koorem (lk. 146)

### Koorma vedamine - pikk veos

Koorma pakiruumi laadimise lihtsustamiseks saab tagaistmed alla lasta. Kõrvalistuja seljatuge saab pika eseme transportimiseks samuti kokku klappida.

### Juhi kõrvalistuja istme kokkuliigendamine

Vt Istmed, esiistmed (lk. 78).

### Tagaistme seljatoe allalaskmine

Vt (lk. 81).

### Sellega seotud teave

- Laadimine (lk. 144)

## Katusel olev koorem

Kauba vedamiseks katusel on lubatud kasutada üksnes Volvo originaalkatuseraame. Sellega välistatakse sõiduki kahjustamise oht ja tagatakse parim võimalik ohutus teekonna vältel.

Järgige hoolikalt koormakanduriga kaasasolevaid paigaldusjuhiseid.

- Raam tuleb kinnitada alumiiniumreelingutele.
- Kontrollige regulaarselt, kas koormakandurid ja koorem on õigesti kinnitatud. Seo koorem kinnitusnööridega korralikult kinni.
- Jaota koorem koormakanduritele ühtlaselt. Asetage raskemad esemed allapoole.
- Tuule ette jääva eseme suurus ja seega ka kütusekulu kasvavad koorma suuruse kasvuga.
- Sõitke ettevaatlikult. Vätige järsku kiirendust, järske pidurdusi ja järske kurve.

### **⚠ HOIATUS**

Auto raskuskese ja sõiduomadused muutuvad koorma paigaldamisel katusele.

Lisateabe saamiseks maksimaalse lubatava koormuse kohta katusel, sh koormakanduril ja katuseboksis, vt Massid (lk. 378).

## Sellega seotud teave

- Laadimine (lk. 144)

## Koormakinnitusasaad

Koormakinnitusasaad kasutatakse pakiruumis olevate esemete fikseerimiseks kasutatavate nööride kinnitamiseks.

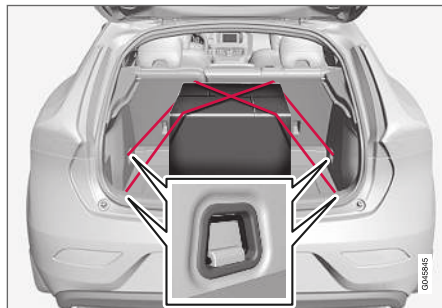

### **⚠ HOIATUS**

Väljalauluvad kõvad, teravad ja/või rasked esemed võivad tugeval pidurdamisel vigastusi tekitada.

Kinnitage suured ja rasked esemed alati turvavööga või pagasikinnitusrihmadega.

## Sellega seotud teave

- Laadimine (lk. 144)

## Koorma vedamine - kotihoidik

Kotihoidikud on mõeldud kottide kinnitamiseks kohale nii, et kotid ei saaks ümber minna ega kottide sisu mööda pagasiruumi laiali paiskuda. Hoidiku suurim kandevõime on 3 kg.

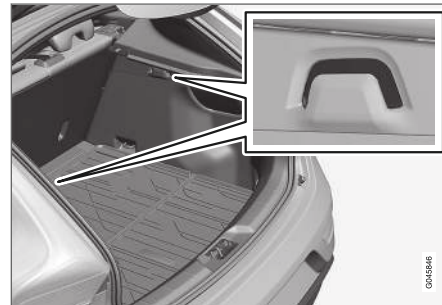

Kotihoidik

## Sellega seotud teave

- Laadimine (lk. 144)
- Koorma vedamine - liigenduv kotihoidik\* (lk. 147)

## Koorma vedamine - liigenduv kotihoidik\*

Põrandas olevasse kokkupandavas kotihoidikusse asetatud kotid ei lähe ümber ja nendes olevad asjad ei sattu pakiruumi laiali. Hoidiku saab avada kolmes asendis.



Volditava koti hoidik

Lahtivoldituna on seda võimalik seada teenindusasendisse ja kahte reguleeritavasse asendisse. Olemas on ka kaks varianti põrandal, üks reguleeritavate asenditega põrandal all avauses ja teine reguleeritavate asenditega plaströöpmel. Allolev püstitus näitab reguleeritavat asendit avauses põrandal all.

Keskmise hoidiku maksimaalne koormus on max 3 kg, välimise hoidiku maksimaalne koormus max 10 kg.

## Ülesklappimine



1. Tõstke põrand ülasal paiknevat käepidet\* ja voltige põrand üles.
2. Viige põrand ettepoole sobivasse asendisse ja asetage see seadistussoonde.
3. Teenindusasendis on põrand viidud lõpuni ette tagaistme seljatoe poole ja paigutatud keskel asetsevale plasttoele.

## Sellega seotud teave

- Laadimine (lk. 144)
- Koorma vedamine - kotihoidik (lk. 146)

## 12 V vooluvõtupesa - pagasiruum

Elektritoite pistikupesaga võib kasutada mitmesuguste 12 voldiga töötavate tarvikute jaoks, nt ekraanid, muusikamängijad ja mobiiltelefonid.

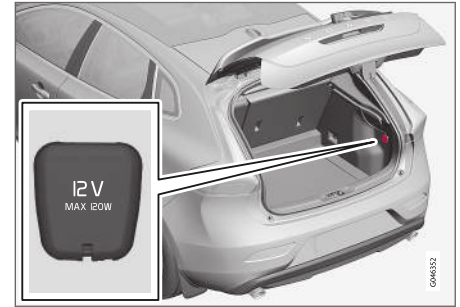

Juurdepääsuks pistikupesale ava selle kate.

- Pistikupesast saab vooli ka siis, kui kaugjuhtimispuhuti ei ole süütelukus.

### ! TÄHTIS TEAVE

Maksimaalne voolutugevus on 10 A (120 W).

### i TÄHELEPANU

Pidage meeles, et pistikupesaga kasutamisel autoaku tühjeneb, kui auto mootor ei ötöta.





### **i** TÄHELEPANU

Ajutise rehvi remondi (lk. 322) kompressor on Volvo poolt testitud ja heaks kiidetud.

### Sellega seotud teave

- Tunnelkonsool - 12 V pistikupesad (lk. 144)

### Kaitsevõre\*

Kaitsevõre takistab järsul pidurdamisel koorma paiskumist salongi.



Kaitsevõrk kinnitatakse nelja kinnituspunkti.

Ohutuse tagamiseks peab võre olema alati paigaldatud ja õigesti kinnitatud. Võrk on valmistatud vastupidavast nailonmaterjalist ja kinnitatud esiistmete seljatugede taha.

### **!** HOIATUS

Pakiruumis asuv pagas tuleb hoolikalt kinnitada ning ka kaitsevõrk peab olema õigesti paigaldatud.

### Kinnitamine

### **i** TÄHELEPANU

Kõige lihtsam on paigaldada kaitsevõrku tagaukse kaudu.

### **!** HOIATUS

See on vajalik selleks, et tagada kaitsevõrgu ülemiste kinnituste õige paigaldus ja tõmberihmade õige kinnitus. Vigastatud võrke ei tohi kasutada.

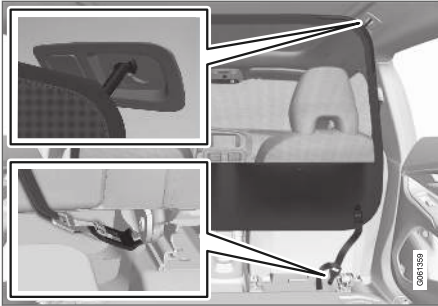

1. Haakige varda otsad laekinnitusse nii, et kinnitusrihma lukud on teie poole suunatud.

Haakige turvavõrgu kinnitusrihmad läbi istmereelingu tagaosas olevate avade. Selle hõlbustamiseks suunake seljatoed üles ja liigutage istmeid veidi ettepoole.

Jälgi, et sa ei vajutaks istme/seljatoe tagasi viimisel tugevalt vastu võrku - reguleerige iste/seljatuge ainult nii palju, et see puutub kergelt vastu võrku.

### **! TÄHTIS TEAVE**

Kui iste/seljatugi surutakse tugevasti taha kaitsevõrgusse, võib see võrku ja/või selle laekinnitusi vigastada.

2. Vajutage turvavõrgu lukustil olevale nupule ning lükake võrgu aas altpoolt läbi lukusti. Pingutage kaitsevõrku kinnituspöörde abil.



### **Eemaldamine ja hoiustamine**

1. Vabastage turvavõrgus olev pinget, vajutades kinnituspöörde lukustusnuppu ja lastes pöörde veidi välja.
2. Eemaldage haagid laekinnitustest.
3. Pakkige pagasivõrk kokku ning hoiustage see kaubaruumis olevas hoiukotis.

### **Sellega seotud teave**

- Laadimine (lk. 144)
- Koormakinnitusaasad (lk. 146)

## **Pagasiruumi kate**

Pagasiruumi kate on pagasiruumi mahutavuse suurendamise eesmärgil eemaldatav.

### **Pagasiruumi katte eemaldamine**

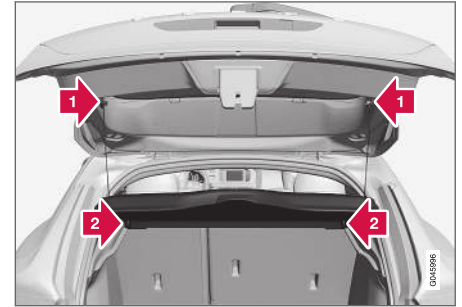

- 1 Vabasta pagasiruumi kate kahel pool katet paiknevatest kinnituspesadest.
- 2 Haakige pagasiruumi katte esiosa lahti ja eemaldage pagasikate.

### **Sellega seotud teave**

- Laadimine (lk. 144)
- Koorma vedamine - pikk veos (lk. 145)





LUKUSTUS JA ALARM

## Kaugjuhtimispuult

Muuhulgas kasutatakse kaugjuhtimispuulti auto lukustamiseks/lukust avamiseks ning mootori käivitamiseks.

Saadaval on kolme tüüpi võtmeid - tavaline kaugjuhtimispuult, PCC-ta kaugjuhtimispuult\* ja PCC-ga kaugjuhtimispuult\*.

Funktsionaalsus	Tavaline <sup>A</sup>	PCC-ta <sup>A</sup>	PCC-ga <sup>B</sup>
Lukustamine/lukust avamine ja eraldatav võti	X	X	X
Võtmeta lukustamine/lukust avamine		X	X
Võtmevaba mootori käivitamine		X	X
Teabenupp ja näidikud			X

A 5-nupuline võti

B 6-nupuline võti

## Lisateave

- Tavalise kaugjuhtimispuulti funktsioonide kirjeldust vt Kaugjuhtimispuult-võtme funktsioonid (lk. 155).
- PCC-ta kaugjuhtimispuult - Keyless Drive\* (lk. 161) funktsioon ja võtmeta lukustamine (lk. 163) ning lukust avamine (lk. 164).
- PCC-ga kaugjuhtimispuuldil on ka teabenupp ja märgutuled. Lugege lisateave nende uniikaalsed funktsioonid (lk. 157) kohta.

Kõigil kaugjuhtimispuultidel on eemaldatav metallvõti (lk. 159). Nähtav osa on saadaval kahes versioonis, mis võimaldab kaugjuhtimispuult-võtmetel vahet teha.

Kaugjuhtimispuulte saab lisaks tellida, aga ainult auto müügikomplekti kuulunud puldiversioone. Ühele autole saab programmeerida kuni kuus puulti.

Autol on kaks kaugjuhtimispuulti.

## HOIATUS

Kui autos on lapsi:

Pidage meeles lülitada elektriajamiga akende toide välja, eemaldades kaugjuhtimispuult-võtme, kui juht väljub autost.

## Kaugjuhtimispuult-võti - kaotamise korral

Kaugjuhtimispuult-võtme (lk. 152) kaotamise korral tuleb võtme koopia tellida teeninudusest – soovitatavalt volitatud Volvo teeninudusest.

Selleks tuleb ülejäänud kaugjuhtimispuult-võtmed Volvo esindusteeninudusse tuua. Varguseriski vältimiseks tuleb kadunud kaugjuhtimispuulti kood süsteemist kustutada. Selle auto jaoks registreeritud võtmete arvu on võimalik kontrollida menüüsüsteemis MY CAR. Täpsema teabe saamiseks menüüsüsteemi kohta vt. MY CAR (lk. 109).

## Sellega seotud teave

- Kaugjuhtimispuult-võtme funktsioonid (lk. 155)
- Kaugjuhtimispuult-võti - leviuala (lk. 157)

## Kaugjuhtimispuult - isikupärastamine\*

Kaugjuhtimispuult-võtme võtmemälu abil saab teatud seadeid eri isikute kohaselt salvestada.

Võtme mälu funktsiooni saab kasutada koos näiteks elektriline\* juhiistmega (lk. 79).

külgpeeglid (lk. 102), juhiistme, roolivõim (lk. 180) ja näidikuploki teema, kontrast ja värvirežiim (lk. 63) saab olenevalt auto varustustasemest võtme mällu salvestada.

Funktsiooni<sup>1</sup> saab aktiveerida/deaktiveerida menüüs MY CAR. Täpsema teabe saamiseks menüüsüsteemi kohta vt. MY CAR (lk. 109).

Funktsiooni aktiveerimisel seostatakse sätted automaatselt võtme mälu. See tähendab, et sätete muutused salvestatakse automaatselt vastava kaugjuhtimispuult mällu.

### Sätete salvestamine

Seadistuste salvestamiseks ja kaugjuhtimispuult võtme mälu kasutamiseks toimige järgmiselt.

1. Avage auto lukust kaugjuhtimispuultiga, mille mälu säte<sup>2</sup> salvestab.
2. Veenduge, et võtme mälu funktsioon on menüüsüsteemis MY CAR aktiveeritud.
3. Tehke soovitud seadistused, nt istme ja külgepeeglite jaoks.

4. Need seadistused salvestatakse kaugjuhtimispuult mällu.

Kui auto järgmine kord sama kaugjuhtimispuultiga avatakse, taastatakse mälu talletatud sätted automaatselt - eeldusel, et neid on pärast vastava kaugjuhtimispuult viimast kasutamist muudetud.

### Hädaseisukamine

Kui iste hakkab ootamatult liikuma, vajutage istme peatamiseks mõnda istme reguleerimise või mälu nuppu.

Võtmemälus salvestatud istmeasendi saavutamiseks tuleb taaskäivituseks vajutada kaugjuhtimispuultil olevat lukust avamise nuppu. Juhipoole üks peab olema avatud.

### HOIATUS

Muljumisoht! Jälgige, et lapsed ei mängiks juhtnuppudega. Veenduge, et istme ees, taga ega all ei ole selle reguleerimise ajal esemeid. Veenduge, et tagaistmel sõitjatel ei oleks vahelejäämise ohtu.

### Sätete muutmine

Kui autole lähenevad mitu isikut, kellel kõigil on kaugjuhtimispuultid, siis taastatakse selle isiku kaugjuhtimispuult salvestatud sätted, kes juhiukse avab.

Pärast seda kui isik A on juhiukse avanud oma kaugjuhtimispuultiga A, kuid autot asub juhtima

isik B oma kaugjuhtimispuultiga B, toimub kohandatud seadistuste muutmine järgmiselt.

- Juhiukse juures seisev või roolis istuv isik B vajutab oma kaugjuhtimispuult avamise nuppu.
- Valige üks kolmest istmeseadistuse mälust, vajutades istmenuppu 1-3.
- Reguleerige istet ja külgepeegleid käsitsi.

### Sellega seotud teave

- Kaugjuhtimispuult-võtme funktsioonid (lk. 155)
- PCC funktsiooniga kaugjuhtimispuult\* - uni-kaalsed funktsioonid (lk. 157)

<sup>1</sup> Menüüs MY CAR tuntakse seda kui autovõtme mälu.

<sup>2</sup> See seadistus ei mõjuta elektrilise istme mälu funktsiooni salvestatud seadistusi.

## Lukustamine/lukust avamine - indikaator

Kui auto lukustatakse või avatakse kaugjuhtimispuldi (lk. 152) abil, kinnitavad vilkuvad suunatuled, et lukustamine/avamine õnnestus.

- Lukustamine – üks vilkumine ja uksepeeglid pööratakse tagasi<sup>3</sup>.
- Avamine - kaks vilkumist ja külgpeeglid pööratakse<sup>3</sup> välja.

### **i** TÄHELEPANU

Võtke arvesse kaugjuhtimispult-võtme autosse lukustamise ohtu.

Lukustamisel antakse vastav näit ainult siis, kui kõik lukud on lukustatud ja kõik ukсед suletud. Näit antakse pärast kõige viimase ukse sulgemist.

## Funktsiooni valimine

Auto süsteemimenüüst MY CAR saab valida lukustamise/avamise valguse näitude erinevate suvandite vahel. Täpsema teabe saamiseks menüüsüsteemi kohta vt MY CAR (lk. 109).

## Lock indicator

Esiklaasil vilkuv LED-lamp näitab, et auto on lukustatud.



alarmitulega (lk. 174) sama LED-tuli.

### **i** TÄHELEPANU

See indikaator on ka autodel, millel signaalsiooni ei ole.

## Sellega seotud teave

- Keyless drive\* (lk. 161)
- Alarmituli\* (lk. 174)

## Kaugjuhtimispult – elektrooniline immobilisaator

Elektrooniline immobilisaator on varguskaitse-süsteem, mis ei lase soovimatutel inimestel autot käivitada (lk. 262).

Igal kaugjuhtimispuldil (lk. 152) on unikaalne kood. Autot saab käivitada vaid juhul, kui kasutatakse õige koodiga õiget kaugjuhtimispulti.

Alljärgnevad veateated näidikupaneeli infokraanil on seotud elektroonilise immobilisaatoriga:

<sup>3</sup> Ainult elektrilise kokkuklapitavate külgpeeglitega autode kohta.

Teade	Spetsifikatsioon
<b>Sisesta autovõti</b>	Viga kaugjuhtimispuudi lugemisel käivitamise ajal – tõmmake võti süütelukust välja, pistke tagasi ja proovige uuesti käivitada.
<b>Autovõti puudub<sup>A</sup></b>	Viga pultvõtme koodi lugemisel auto käivitamisel – proovige autot uuesti käivitada.  Kui viga kordub: Vajutage kaugjuhtimispult süütelukku ja proovige uuesti käivitada.
<b>Käivitustõkesti Proovi uuesti käivitada</b>	Käivitustõkesti viga käivitamise ajal. Kui viga kordub: Pöördu teenindusse - soovitame volitatud Volvo teenindust.

<sup>A</sup> Kehtib ainult võtmevaba käivituse ja lukustusega autode kohta.

### Sellega seotud teave

- Kaugjuhitav jälgimissüsteemiga immobilisaator\* (lk. 155)
- Keyless drive\* (lk. 161)

### Kaugjuhitav jälgimissüsteemiga immobilisaator\*

Kaugjuhtimisega immobilaiser koos jälitussüsteemiga<sup>4</sup> võimaldab sõiduki asukoha kindlaksmääramise ja käivitada immobilaiser funktsioonid distantsilt.

Kui soovite lisateavet ja abi süsteemi aktiveerimiseks, pöörduge lähimasse Volvo esindusse.

### Sellega seotud teave

- Kaugjuhtimispult (lk. 152)
- Kaugjuhtimispult – elektrooniline immobilisaator (lk. 154)



### Kaugjuhtimispult-võtme funktsioonid

Kaugjuhtimispultvõtme funktsioonideks on näiteks uste lukustamine ja avamine.

### Funktsioonid



Tavaline kaugjuhtimispult.

-  Lukustamine
-  Lukust lahkitgemine
-  Lähememisvalgustus
-  Tagaluuk
-  Paanikafunktsioon

<sup>4</sup> Ainult teatud riikides ja koos rakendusega Volvo On Call\*.



PCC-ga kaugjuhtimispuht\* (Personal Car Communicator).

 Teabenupp - funktsiooni kirjeldust vt PCC funktsiooniga kaugjuhtimispuht\* - unikaalsed funktsioonid (lk. 157).

### Funktsiooninupud

 **Locking** (Lukustamine) – lukustab ukсед ja tagaluugi ning aktiveerib seejärel alarmi, vt Lukustamine/lahtilukustamine - sõidukist väljast-poolt (lk. 166).

Kõigi akende samaaegseks sulgemiseks hoidke nuppu all. Lisainfot vt Üldine avamine (lk. 168).

### HOIATUS

Kui aknad suletakse kaugjuhtimispuht-võt-mega, veenduge, et kellegi käed ei jää nende vahele.



**Unlocking (lk. 166)** (Avamine) – avab ukсед ja tagaluugi ning desaktiveerib alarmi.

Kõigi akende samaaegseks avamiseks hoidke nuppu all. Lisainfot vt Üldine avamine (lk. 168).

Funktsiooni saab ümber häälestada kõikide ukse-lukkude korraga avamiselt ainult juhiukse luku avamisele – pärast pikka vajutust tuleb kümne sekundi vältel nuppu veel kord vajutada, et avada ka ülejäänud ukسلukud.

Funktsiooni saab muuta menüüsüsteemis MY CAR. Täpsema teabe saamiseks menüüsüsteemi kohta vt. MY CAR (lk. 109).



**Approach light duration (lk. 98)**

(Läheneemisvalgustus) – kasutatakse auto valgustuse sisselülitamiseks teatud kauguselt.



**Tailgate (lk. 169)** (Tagaluuk) – avatakse ainult tagaluugi lukku ja desaktiveeritakse tagaluugi alarm.



**Panic function** – Kasutatakse juhi tähelepanu äratamiseks hädaolukorras.

Suunatulede ja helisignaali aktiveerimiseks vajutage nuppu ja hoidke seda all vähemalt kolm sekundit või vajutage seda kolme sekundi jooksul kaks korda.

Funktsiooni saab sama nupu abil välja lülitada, hoides nuppu vähemalt viis sekundit all. Muidu lülitub funktsioon automaatselt kolme sekundi pärast välja.

### Sellega seotud teave

- Kaugjuhtimispuht (lk. 152)

## Kaugjuhtimispuhvõti - leviala

Kaugjuhtimispuhvõti (tavaline) toimib kuni 20 meetri kaugusel autost.

Kui auto ei reageeri nupuvajutustele, minge autole lähemale ja proovige uuesti.

### **i** TÄHELEPANU

Kaugjuhtimispuhvõti toimimist võivad takistada ümbritsevad raadiolained, hooned, topograafilised tingimused jne. Autot saab alati lukustada/avada tavaline võti (lk. 160).

Kui kaugjuhtimispuhvõti viiakse autost välja ajal, mil mootor töötab või võtme asend I või II (lk. 76) ja kõik ukSED on suletud, kuvatakse teabeekraanil hoiatusteade ja ühtaegu antakse lühike helisignaali.

Teade kaob ekraanilt, kui kaugjuhtimispuhvõti tuuakse autosse tagasi ja vajutatakse nuppu **OK** või suletakse kõik ukSED.

## Sellega seotud teave

- Kaugjuhtimispuhvõti (lk. 152)
- Kaugjuhtimispuhvõtme funktsioonid (lk. 155)

## PCC funktsiooniga kaugjuhtimispuhvõti\* - unikaalsed funktsioonid

PCC\* funktsiooniga kaugjuhtimispuhvõdil on võrreldes tavaversiooniga puhvõti (lk. 152) infonupu ja indikaatorite näol täiendavad funktsioonid.

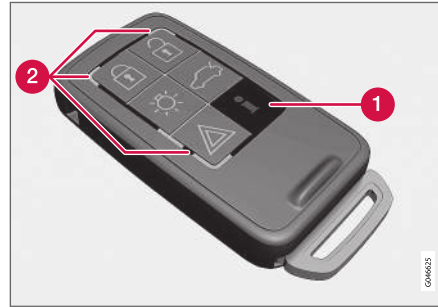

PCC-ga kaugjuhtimispuhvõti.

- 1 Infonupp
- 2 Indikaatorituled

Infonupp avab juurdepääsu sellisele autot puudutavale informatsioonile, mida antakse indikaatoritulede abil.

## Infonupu kasutamine

- Vajutage infonupule **i**.
  - > Kõik indikaatorituled vilguvad ca 7 sekundi jooksul ning PCC-seadisel ringleb valgus. See näitab, et autolt saabunud informatsioon on vastu võetud.

Mistahes muu nupu vajutamisel lugemise ajal lugemine katkeb.

### **i** TÄHELEPANU

**i** Kui ükski indikaator ei sütti vaatamata infonupu korduvale vajutamisel eri kohtades (samuti 7 sekundi möödudes ja pärast valguse liikumist PCC ümber) pöörduge teenindusse - soovitame volitatud Volvo teenindust.

Indikaatorituled esitavad informatsiooni vastavalt alljärgnevale joonisele:

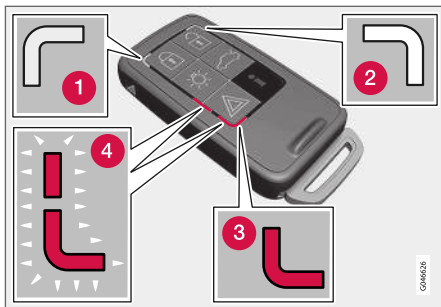

- 1 Roheline pidev tuli – auto on lukustatud.
- 2 Kollane pidev tuli – auto ei ole lukus.
- 3 Punane pidev tuli – signalisatsioon on pärast auto lukustamist rakendunud.
- 4 Punane tuli vilgub vaheldumisi suunatudega – signalisatsioon rakendus vähem kui 5 minuti eest.

### Sellega seotud teave

- PCC-ga kaugjuhtimispuhki - töövahemik (lk. 158)

### PCC-ga kaugjuhtimispuhki - töövahemik

PCC (Personal Car Communicator) puldi uste ja tagaluugi /avamiskaugus on ligikaudu 20 meetrit, muud funktsioonid töötavad ligikaudu 100 meetri kauguselt. Kui auto ei reageeri nupuvajutustele, minge autole lähemale ja proovige uuesti.

#### **i** TÄHELEPANU

Infonupu toimimist võivad takistada ümbritsevad raadiolained, hooned, topograafilised tingimused jne.

### Tööpiirkonnast väljas

Kui kaugjuhtimispuhki on autost info lugemiseks liiga kaugel, näidatakse olekut, milles auto viimati oli, kui selle juurest lahkuti, ilma et valgus liiguks sealjuures ümber kaugjuhtimispuhki.

Kui selle auto juures kasutatakse mitut kaugjuhtimispuhki, siis näitab õigeid andmeid ainult see puhki, mille abil auto viimati lukustati/lukustusest avati.

#### **i** TÄHELEPANU

**i** Kui ükski indikaator ei sütti vaatamata infonupu korduvale vajutamisel eri kohtades (samuti 7 sekundi möödudes ja pärast valguse liikumist PCC ümber) pöörduge teenindusse - soovitame volitatud Volvo teenindust.

### Sellega seotud teave

- Keyless Drive\* - töövahemik (lk. 162)
- Kaugjuhtimispuhki-võti - leviala (lk. 157)



## Eemaldatav puldivõti

Kaugjuhtimispldi sees on eemaldatav metallvõti, millega saab teatud funktsioone aktiveerida ja teatud toiminguid teha.

Ainulaadne metallvõtme kood on olemas volitatud Volvo teeninduses, kuhu on soovitatav pöörduda uute metallvõtmete tellimiseks.

## Metallvõtme funktsioonid

Kaugjuhtimispldi eemaldatava võtme kasutamine:

- kui kaugjuhtimispldi-võtmeega pole võimalik kesklukku avada, on vasakpoolset esiust võimalik ka manuaalselt lukust avada (lk. 160)
- tagaukse mehaanilised lapselukud saab aktiveerida/desaktiveerida (lk. 172);
- parempoolse esiukse ja tagauksed saab lukustada manuaalselt, näiteks kui elektrisüsteem on rikkis;
- kindalaeka lukku\* on võimalik avada.
- saab eesmise kaassõitja turvapadija (PACOS\*) aktiveerida/deaktiveerida;

## Sellega seotud teave

- Ukse käsitsi lukustamine (lk. 166)
- Lukustamine/avamine - kindalaegas (lk. 168)
- Juhi kõrvalistuja turvapadi - funktsiooni lubamine/blokeerimine\* (lk. 34)

## Liigenduv muukliist - lahti-/kokkuliigendamine

Eemaldatava puldivõtme (lk. 159) saab eemaldada/kinnitada järgmiselt.

## Metallvõtme eemaldamine



- 1) Lükake vedrulukustus kõrvale.
- 2) Samal ajal tõmmake puldivõtit otse tagasi.

## Metallvõtme paigaldamine

Paigaldage võti hoolikalt kaugjuhtimispldi (lk. 152) tagasi.

1. Hoidke kaugjuhtimispldi avaga ülespoole ja laske puldivõtme avasse.
2. Vajutage kergelt puldivõtmele. Kui puldivõtme lähed oma kohale, peaks olema kuulda klõpsatus.

## Sellega seotud teave

- Liigenduv muukliist - uste lahtilukustamine (lk. 160)
- Laste turvalukk - manuaalne lülitamine (lk. 172)
- Juhi kõrvalistuja turvapadi - funktsiooni lubamine/blokeerimine\* (lk. 34)

## Ligenduv muukliist - uste lahtilukustamine

Eemaldatavat võtit saab kasutada, kui kesklukustust ei saa kaugjuhtimispuldiga avada, nt siis, kui kaugjuhtimispuldi patarei (lk. 160) on tühi.

Juhiukse avamiseks toimige järgnevalt:

1. Avage juhiukse lukk uksekäepideme lukusüdamiku kaudu, kasutades metallvõtit. Lisainfot vt Keyless Drive\* - võtmega lukust avamine (lk. 164).

### **i** TÄHELEPANU

Kui juhiuks võtme abil avatakse ja lahti tehakse, käivitub alarm.

2. Deaktiveerige alarm, sisestades kaugjuhtimispuldi süütelukku.

Võtmevaba käivituse ja lukustusega autode puhul vt Keyless Drive\* - võtmega lukust avamine (lk. 164).

## Sellega seotud teave

- Eemaldatav puldivõti (lk. 159)
- Kaugjuhtimispult (lk. 152)

<sup>5</sup> PCC-funktsiooniga puldil on kaks patareid.

## Kaugjuhtimispult-võti/PCC - patarei vahetamine

Kaugjuhtimispuldi patarei<sup>5</sup> võib vajada vahetamist.

Kaugjuhtimispuldi patarei tuleb vahetada välja järgmistel juhtudel:

- süttib teatetähis ja näidikuplokiil kuvatakse **Võtme patarei on tühi Vt juhendit**

ja/või

- lukud ei reageeri korduvalt autost kuni 20 meetri kaugusel asuva kaugjuhtimispuldi signaalile.

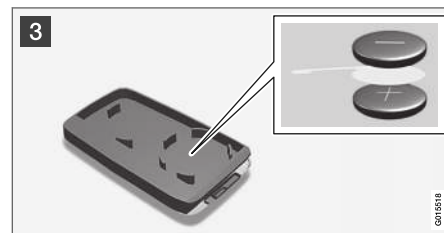
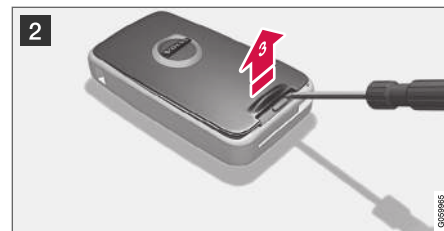

## Avamine

- 1 **1** Lükake vedrulukustust kõrvale.

**2** Samal ajal tõmmake puldivõtit otse tagasi.

- 2 **3** Sisestage vedrukinnitusega katte taga olevasse pilusse 3 mm laiuse otsaga tavaline kruvikeeraja ning kergita kaugjuhtimispulti õrnalt.

**i TÄHELEPANU**

Keerake kaugjuhtimispuult-võti nupud ülespidi, et vältida patareide väljakukkumist selle avamisel.

**! TÄHTIS TEAVE**

Vältige uute patareide ja nende kontaktpindade sõrmedega puudutamist, sest see võib nende tööd halvendada.

**Patarei vahetamine****i TÄHELEPANU**

Volvo soovib kasutada kaugjuhtimis-/PCC-võtmes patareisid, mis vastavad UN Manual of Test and Criteria, Part III, sub-section 38.3. Tehases paigaldatud või volitatud Volvo teeninduse vahetatud patareid vastavad ülalnimetatud kriteeriumidele.

- 3** Vaata katte siseküljelt järgi, kummal pool asub patarei/patareide (+) ja (-) pool.

**Ühe patareiga kaugjuhtimispuult**

1. Kaugutage patarei ettevaatlikult välja.
2. Paigaldage uus patarei (+) poolega allpool.

**PCC\*-funktsiooniga puldil on kaks patareid.**

1. Kaugutage patareid ettevaatlikult välja.
2. Kõigepealt asetage kohale üks uus patarei (+) poolega ülevalpool.
3. Asetage valge plastriba vahele ning paigaldage teine uus patarei (+) poolega allpool.

**Patarei tüüp**

Kasutage patareisid CR2430, 3 V.

**Kokkupanek**

1. Vajutage puult kokku.
2. Hoidke kaugjuhtimispuulti avaga ülespoole ja laske puldivõti avasse.
3. Vajutage kergelt puldivõtit. Kui puldivõti läheb oma kohale, peaks olema kuulda klõpsatus.

**! TÄHTIS TEAVE**

Kõrvaldage tühjad patareid kindlasti kasutusest keskkonناسõbralikul viisil.

**Sellega seotud teave**

- Kaugjuhtimispuult (lk. 152)
- Kaugjuhtimispuult-võtme funktsioonid (lk. 155)

**Keyless drive\***

Keyless Drive rakendusega autode lukustust ja süüdet saab võtmeta kasutada.

Võtmevaba käivituse ja lukustuse süsteemiga saab autot käivitada ja lukust avada ilma, et kaugjuhtimispuult (lk. 152) oleks süütelukku sisestatud<sup>6</sup>. Piisab sellest, kui kaugjuhtimispuulti taskus hoiate. Tänu süsteemile on autot mugavam avada nt siis, kui teie käed on kinni.

Mõlemad autoga tarnitud kaugjuhtimispuult-võtmed on võtmevaba funktsiooniga. Kaugjuhtimispuult-võtmeid on võimalik juurde tellida.

Auto elektrisüsteemi saab kaugjuhtimispuuldiga määrata kolmele erinevale tasemele - võtme asend **0**, **I** ja **II** (lk. 77).

**Sellega seotud teave**

- Keyless Drive\* - töövahemik (lk. 162)
- Keyless Drive\* - kaugjuhtimispuulti turvaline kasutamine (lk. 162)
- Keyless Drive\* -kaugjuhtimispuulti töö häirimine (lk. 163)

<sup>6</sup> Ei rakendu tavalisele kaugjuhtimispuuldile.

## Keyless Drive\* - töövahemik<sup>7</sup>

Auto ukse või tagaluugi avamiseks ilma kaugjuhtimispuldi nupule vajutamata peab kaugjuhtimispult olema ukse lingist või tagaluugist umbes 1,5 m kaugusel.

Ust lukustada või lahti lukustada soovival isikul peab olema kaasas kaugjuhtimispult-võti. Auto ust kaugjuhtimispult-võtmega vastaskülje poolt lukustada või lukust avada pole võimalik.

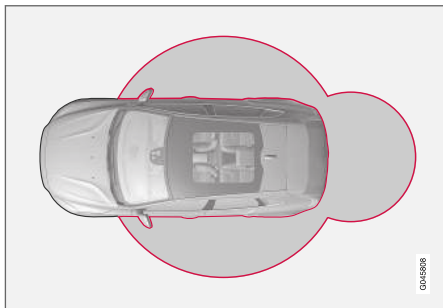

Eelneva joonise punased rõngad tähistavad süsteemi antennide poolt kaetavat ala.

Kui kõik kaugjuhtimispuldid viiakse autost välja ajal, mil mootor töötab või võtme asend **I** või **II** (lk. 77) ja kui üks uks avatakse ja suletakse, kuvatakse näidikuploki infoekraanil hoiatusteade ja ühtaegu antakse helisignaali.

<sup>7</sup> Ei kehti võtmeta käivitavate autode kohta

<sup>8</sup> Kehtib PCC-ga (personaalne autokommunikaator) kaugjuhtimispuldile.

Pärast kaugjuhtimispult-võtme tagasi viimist autosse hoiatusteade kustub ja heliline märguanne vaibub kas kohe/või:

- mõne ukse avamist või sulgemist
- kaugjuhtimispult-võtme sisestamisel süütelukku
- Suunatulede lülitushoova nupp **OK**.

## Sellega seotud teave

- Keyless drive\* (lk. 161)
- Keyless Drive\* - antenni asukoht (lk. 165)

## Keyless Drive\* - kaugjuhtimispuldi turvaline kasutamine

Kõiki kaugjuhtimispult-võtmeid tuleb hoida suure hoolega.

Kui üks kaugjuhtimispult<sup>8</sup> jääb autosse, siis võtmevabad funktsioonid deaktiveeritakse juhul, kui auto teise kaugjuhtimispuldiga lukustatakse. Kolmandad isikud ei saa siis ust avada.

Kui auto järgmine kord teise kaugjuhtimispuldiga avatakse, aktiveeritakse unustatud pult taas.

### **!** TÄHTIS TEAVE

Vältige PCC kaugjuhtimispuldi unustamist autosse. Kui autosse sisse murtakse ja kaugjuhtimispult varastatakse, saab sellega auto käivitada, kui pult süütelukku sisestada ja vajutada nuppu **START/STOP ENGINE**.

## Sellega seotud teave

- Keyless drive\* (lk. 161)

## Keyless Drive\* -kaugjuhtimispuldi töö häirimine

Elektromagnetväljad ja segajad võivad häirida võtmevaba süsteemi (lk. 161) toimimist.

### **i** TÄHELEPANU

Ärge pange kaugjuhtimispuult-võtit mobiiltelefoni või metallesemete lähedale ega hoidke neid seal – mitte lähemal kui 10–15 cm.

Häirete täheldamisel kasutage kaugjuhtimispuulti ja selle võtit nagu tavaline kaugjuhtimispuult (lk. 152).

## Sellega seotud teave

- Kaugjuhtimispuult-võti/PCC - patarei vahetamine (lk. 160)
- Keyless Drive\* - kaugjuhtimispuulti turvaline kasutamine (lk. 162)
- Keyless Drive\* - töövahemik (lk. 162)

## Keyless Drive\* - lukustamine

Võtmevaba käivituse ja lukustuse süsteemiga autodel on uste välisingil puutetundlik ala ja kummeeritud nupp pakiruumi kummeeritud surveplaadi kõrval.

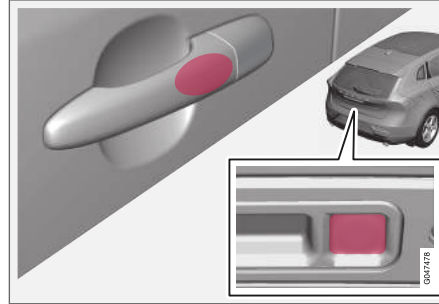

Lukustage auto ukсед ja tagaluuk, selleks võtke ühest ükselingist kinni või vajutage kõige väiksemat tagaluugi kummeeritud nuppu – kui tuuleklaasil paiknev lukustuse indikaator (lk. 154) hakkab vilkuma, siis lukustamine õnnestus.

Kõik ukсед ja tagaluuk tuleb sulgeda enne kui auto saab lukustada – vastasel korral autot ei lukustata.

### **i** TÄHELEPANU

Automaatkäigukastiga autodel peab käik olema asendis **P**, muidu ei saa autot lukustada ega alarmi sisse lülitada.

### **i** TÄHELEPANU

Kui kaugjuhtimispuult on tööulatuses, siis võib süsteem auto pesemisel aktiveeruda.

## Sellega seotud teave

- Keyless drive\* (lk. 161)
- Alarmituli\* (lk. 174)

## Keyless Drive\* - lukust avamine<sup>9</sup>

Luku avamine toimub ükselingist käega kinni võttes või tagaluugi kummeeritud surveplaadi vajutamisel – avage uks või tagaluuk nagu tavaliselt.

### **i** TÄHELEPANU

Uksekäepidemed tajuvad tavaliselt kätt, mis käepidemest kinni võtab, kuid näiteks pakside kinnaste kasutamisel või väga kiire puudutuse korral võib olla vajalik teine katse või tuleb kinnas ära võtta.

### Sellega seotud teave

- Keyless drive\* (lk. 161)
- Keyless Drive\* - lukustamine (lk. 163)

## Keyless Drive\* - võtme lukust avamine

Kui kesklukustust ei saa kaugjuhtimispuldist aktiveerida, nt kui patareid on tühjad, saab vasaku esiust lukust avada kaugjuhtimisvõtme eemaldatava võtme (lk. 159) abil.

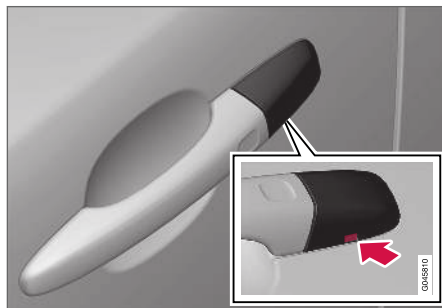

Lukuauk katte avamiseks.

Juurdepääsuks lukusüdamikule tuleb eemaldada lingi plastikust kate - seda saab teha ka võtmelehe abil:

1. Lükake metallvõti otse 1 cm alt üles uksekäepideme/katte all olevasse avasse – ärge kangutage.
  - > Plastkate avaneb, kui metallvõtit ava sees otse ülespoole surutakse.

2. Sisestage seejärel metallvõti lukuauku ja ava ukسلukk.
3. Pärast luku avamise paigaldage plastkate.

### **i** TÄHELEPANU

Kui vasakpoolne esiüks võtme abil lukust avatakse ja lahti tehakse, käivitub alarm (lk. 173). See lülitub välja, kui kaugjuhtimispult-võti sisestatakse süütelukku, vt Alarm\* - kaugjuhtimispult-võti ei tööta (lk. 175).

### Sellega seotud teave

- Keyless drive\* (lk. 161)
- Liigenduv muukliist - lahti-/kokkuliigendamine (lk. 159)

<sup>9</sup> Ei kehti võtmevaba käivitusega kaugjuhtimispult-võtmete kohta.

## Keyless Drive\* - lukustamise seaded

Võtmevaba käivituse ja lukustuse seadistusi saab muuta MY CAR menüüs valides, milliseid uksi lukust avada.

Täpsema teabe saamiseks menüüsüsteemi kohta vt. MY CAR (lk. 109).

## Sellega seotud teave

- Keyless drive\* (lk. 161)

## Keyless Drive\* - antenni asukoht

Võtmevaba käivituse ja lukustuse süsteemiga varustatud autodel paiknevad erinevates kohtades mitu sisseehitatud antenni.

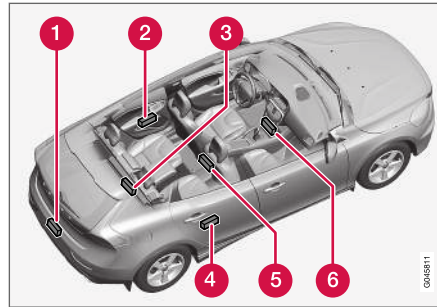

- 1 Tagumine kaitseraud, keskel
- 2 Vasakpoolne tagumine uksekäepide
- 3 Pakiruum, põhja keskosas, nii all kui võimalik
- 4 Parempoolne tagumine uksekäepide
- 5 Keskkonsooli tagaosa all
- 6 Keskkonsool, esiosa all.

## **!** HOIATUS

Südamestimulaatoriga isikud ei tohi hoida võtmevaba süsteemi antenni südamestimulaatorile lähemal kui 22 cm. See on vajalik südamestimulaatori ja süsteemi vahelise häire vältimiseks.

## Sellega seotud teave

- Keyless drive\* (lk. 161)

## Lukustamine/lahtilukustamine - sõidukist väljastpoolt

Lukustamine/avamine sõidukist väljastpoolt toimub kaugjuhtimispuult-võtme (lk. 155) abil. Kaugjuhtimispuult-võtme saab lukustada/avada kõik ukсед, tagaluugi ja tankeluugi. Nende avamiseks saab valida eri järjekordi.

Lukustusprotsessi käivitamiseks peab juhiuks olema suletud – kui mõni muu uks või pakiruum on lahti, lukustatakse see/need ning alarm aktiveeritakse vaid selle/nende sulgemisel. Võtmevaba lukustusüsteemiga\* auto kõik ukсед ja pakiruum peavad olema suletud, vt Keyless Drive\* - lukustamine (lk. 163) ja Keyless Drive\* - lukustamine (lk. 163) ja Keyless Drive\* - lukustamine (lk. 164).

### **i** TÄHELEPANU

Võtke arvesse kaugjuhtimispuult-võtme autosse lukustamise ohtu.

Kui kaugjuhtimispuuldüst ei ole võimalik lukustada/ lukustada, võib patareid olla tühi – lukustage või avage vasakut esiuksit lukust eemaldatava puldivõtme, eemaldatava puldivõtme (lk. 159).

### **i** TÄHELEPANU

Pidage meeles, et pärast võtme lukustamist vallandub ukse avamisel alarm - alarmi väljalülitamiseks tuleb süütelukku sisestada kaugjuhtimispuult-võti.

### **!** HOIATUS

Võtke arvesse inimeste autosse lukustamise ohtu auto lukustamisel väljastpoolt kaugjuhtimispuuldüstiga - sel juhul ei ole võimalik avada ukse seestpoolt käepidemetest. Lisateabe saamiseks vt Sundlukustus\* (lk. 171).

### Automaatne taaslukustamine

Juhul kui kahe minuti jooksul pärast lukustamist ei avata ühtki ust ega tagaluuki, lukustuvad need automaatselt uuesti. See funktsioon vähendab ohtu, et auto jäetakse kogemata lukustamata. Signaalsatsiooniga autode kohta vt Alarm\* (lk. 173).

### Sellega seotud teave

- Lukustamine/lahtilukustamine - sõidukist seestpoolt (lk. 167)
- Kaugjuhtimispuult-võtme funktsioonid (lk. 155)

## Ukse käsitsi lukustamine

Teatud tingimustes, näiteks elektrivoolu puudumisel, tuleb auto käsitsi lukustada.

Vasakpoolse esiuksit saab lukustada juhtimispuuldüstis oleva eemaldatava võtme (lk. 164).

Teistel ustel lukustusdamikud puuduvad. Nende asemel on iga ukse lõpuosas lukustuslülitid, mis tuleb võtme abil alla vajutada – sellisel moel lukustuvad/blokeeruvad ukсед mehaanilisel teel ja nende avamine väljastpoolt võimalikuks ei osutu. Uksi saab seestpoolt ikkagi avada.

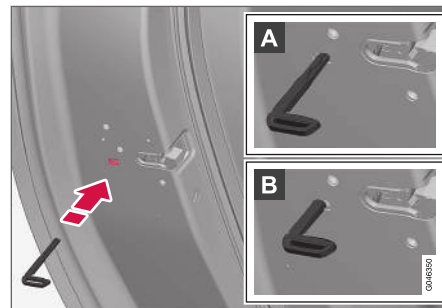

Ukse käsitsi lukustamine. Mitte segamini ajada lapse- lukkudega (lk. 172).

- Eemaldage eemaldatav võti (lk. 159) kaugjuhtimispuuldüstist. Sisestage puldivõti lukustamiseks auku ja vajutage võti kuni võtme allservani, umbes 12 mm ulatuses sisse.



- A** Ukse saab avada nii väljast- kui seestpoolt.
- B** Uks blokeeritakse väljastpoolt avamise vastu. Asendi A taastamiseks tuleb seestmist ukse-linki hoida avatud asendis.

Uste lukustust võib avada ka kaugjuhtimispuhvõtte (lk. 152) lukustuse avamise nupuga või juhiukse kesklukustusnupuga.

### **i** TÄHELEPANU

- Uksel oleva nupu lähetest lukustab ainult selle ukse, mitte samaaegselt kõiki ukseid.
- Kui tagauks on käsitsi lukustatud ja käsitsi lülitatavad lapselukud (lk. 172) aktiveeritud, ei saa ust avada seest- ega väljastpoolt. Sellisel juhul lukustatud tagaust saab avada ainult kaugjuhtimispuhvõtte või kesklukustusnupuga.

### **Sellega seotud teave**



- Kaugjuhtimispuhvõtte/PCC - patareid vahetamine (lk. 160)

## **Lukustamine/lahtilukustamine - sõidukist seestpoolt**

Lukustamine/lahtilukustamine on juhitav sõiduki juhiukse kesklukustuse ukse nupust. Kõiki ukseid ja tagaluuki (lk. 169) saab samaaegselt lukustada ja avada.



Kesklukustus

- Vajutage lukustamiseks nupu ühele poolele  ja luku avamiseks teisele poolele .

### **Lukunupus olev lamp**

Märkutule põlemise korral juhiuksel paikneval kesklukustuse nupul on kõik ukseid lukustatud.

### **Lukust lahtitegemine**

Seestpoolt on võimalik ukse lukku avada kahel erineval viisil:

- Vajutage kesklukustuse nuppu .

Ühe pika vajutusega saab avada kõik külgaknad\* üheaegselt (vt ka lõiku Üldise avamise funktsioon (lk. 168)).

- Tõmmake uksekäepidet ja avage uks - ukse-lukk ja uks avanevad ühe liigutusega.

### **Lukustamine**

- Lukustamiseks kesklukustuse abil peavad esiuksed olema suletud. Vajutage kesklukustusnuppu  - kõik ukseid lukustuvad. Kui mõni tagaust on avatud, lukustub see pärast sulgemist.

Ühe pika vajutusega saab sulgeda kõik külgaknad üheaegselt (vt ka lõiku Üldise avamise funktsioon (lk. 168)).

### **Automaatne lukustamine**

Ukseid ja tagaluuki lukustatakse auto liikumahakamisel automaatselt.

Funktsiooni saab aktiveerida/desaktiveerida menüüs MY CAR. Täpsema teabe saamiseks menüüüsteemi kohta vt. MY CAR (lk. 109).

### **Sellega seotud teave**



- Lukustamine/lahtilukustamine - sõidukist väljastpoolt (lk. 166)
- Alarm\* (lk. 173)

## Üldine avamine

Üldise avamise funktsioon avab või sulgeb samaaegselt kõik aknad ja see on tõhus abinõu sõiduki kiireks tuulutamiseks näiteks kuuma ilma korral.



Kesklukustuse nupp

Pika vajutusega kesklukustuse nupul või kaugjuhtimispuldil oleval  sümbolil, **avanevad** kõik külgaknad üheaegselt. Sama toiming nupuga  **sulgeb** kõik külgaknad üheaegselt.

## Sellega seotud teave

- Lukustamine/lahtilukustamine - sõidukist seestpoolt (lk. 167)
- Aknatõstukid (lk. 100)

## Lukustamine/avamine - kindalaegas

Kindalaegast (lk. 143) saab lukustada/lukust avada kaugjuhtimispuldis (lk. 152) oleva võtmeaga.

Lisateavet juhtimispuldis oleva võtme kohta vt Liigenduv muukliist - lahti-/kokkuliigendamine (lk. 159).



Kindalaeka lukustamine:

- 1** Pange võti kindalaeka lukuauku.
  - 2** Keerake puldivõtit 90 kraadi päripäeva. Kui lukk on kinni, on võtmeauk horisontaalasendis.
  - 3** Võtke võti välja.
- Lukust avamine toimub vastupidises järjekorras.

## Sellega seotud teave

- Kaugjuhtimispult-võtme funktsioonid (lk. 155)

## Tagaluugi lukustamine / lukust avamine

Pagasiruumi luugi avamine, lukustamine ja lahti-  
lukustamine on võimalik mitmel erineval moel.

### Käsitsi avamine

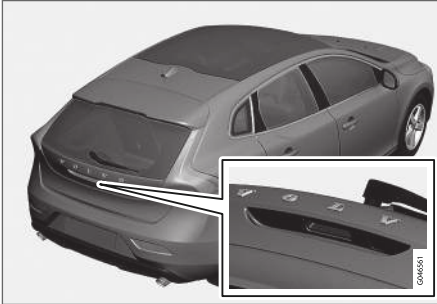

Elektrikontaktiga kummiplaat.

Tagaluugil on elektriline lukk. Avamine:

1. Vajutage välise pideme all olevast kahest kummist surveplaadist suurem kergelt allapoole - lukk avaneb.
2. Tõstke välimist käepidet pakiruumi avamiseks.

### ! TÄHTIS TEAVE

- Pakiruumi luku avamiseks tuleb rakendada minimaalset jõudu – vajutage lihtsalt kergelt kummiga kaetud paneelile.
- Ärge tõstke kummiga kaetud paneelist pakiruumi avamisel – kasutage tõstmiseks käepidet. Liiga suure jõu rakendamine võib kahjustada paneeli all olevaid elektrikontakte.

### Kaugjuhtimispuuldiga lukust lahti tegemine

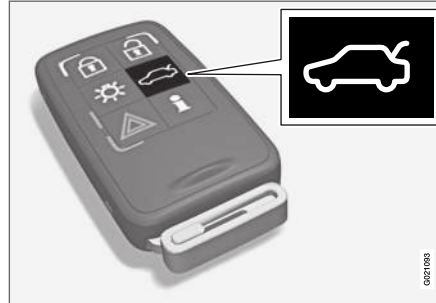

Kaugjuhtimispuuld-võtme (lk. 152)  nupuga saab tagaluugi alarmi välja lülitada\* ja ainuüksi tagaluugi lukustusest avada.

Armatuurilaulal olev lukustuse indikaator (lk. 154) lõpetab vilkumise, mis tähendab, et kõik autouk-

sed ei ole lukus, alarm\*, taseme- ja liikumisandurid ning tagaluugi avamisandurid isoleeritakse.

Uksed jäävad lukku ja kaitstuks.

Tagaluugi avamiseks puldist on kaks erinevat võimalust:

**Üks vajutus** – Pakiruumi kaane lukk avaneb, kuid jääb suletuks – vajutage kergelt kummist kattega plaadile käepideme all ja tõstke pakiruumi kaas üles. Kui pakiruumi kaant ei avata kahe minuti jooksul, lukustub see ning alarm aktiveerub uuesti.

**Kaks vajutust** (3 sekundi jooksul) – Pakiruumi lukk avaneb ja lukustus vabastatakse, millega pakiruumi luuk tõuseb umbes sentimeetri võrra – avamiseks tõstke luuki välisest käepidemest. Vihm, külm, jää ja lumi võivad takistada pakiruumi kaane luku avanemist.

### i TÄHELEPANU

- Kui pakiruumi kaas/tagaluuk avatakse 2 kaugjuhtimispuuld-võtme nupuvajutusega või auto seest, ei lukustata pakiruumi automaatselt, sest pakiruumi kaas/tagaluuk on avatud – see tuleb käsitsi sulgeda.
- Pärast pakiruumi kaane/tagaluugi sulgemist ei ole see lukus ning auto ei ole valve all – lukustage pakiruum ja lülitage auto valve alla kaugjuhtimispuuldi nupuga



## « Auto avamine seestpoolt

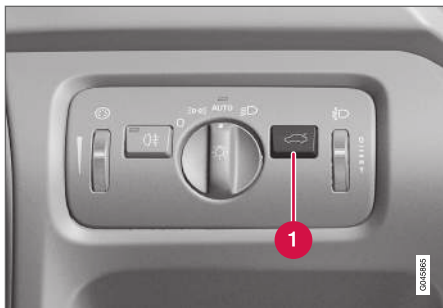

### 1 Luku avamine, tagaluuk

Tagaluugi avamine:

- Vajutage esitule juhtpaneelil nuppu (1).
  - > Toimub lahtilukustumine ja tagaluuk avaneb mõne sentimeetri võrra.

### Kaugjuhtimispuldi abil lukustamine

- Vajutage kaugjuhtimispuldi (lk. 155) lukustusnuppu .
- > Armatuurlaual olev lukustuse indikaator hakkab vilkuma, mis näitab, et auto on lukustatud ja alarmsüsteem\* on aktiveeritud.

## Sellega seotud teave

- Lukustamine/lahtilukustamine - sõidukist seestpoolt (lk. 167)
- Lukustamine/lahtilukustamine - sõidukist väljastpoolt (lk. 166)

## Lukustamine/lahtilukustamine - kütusepaagi luuk

Tankeluugi saab avada kaugjuhtimispuul (lk. 152) avamisnupuga .

Tankeluuk jääb avatuks seni, kuni auto kaugjuhtimispuldi lukustamisnupuga  lukustatakse. Kui auto lukustatakse sõidu ajal või salongis olevate nuppudega, jääb tankeluuk lukust lahti.

Kütuse tankeluugi lukustamine järgib võtmevaba süsteemi ja kesklukustussüsteemi lukustamist ja lukustuse avamist.

## Sellega seotud teave

- Kütusepaagi luuk - Avamine/sulgumine (lk. 287)
- Kütusepaagi luuk - manuaalne avamine (lk. 287)

## Sundlukustus\*

Sundlukustus<sup>10</sup> blokeerib mehaaniliselt kõikide uksefunktsioonid, millega välistatakse uste avamine seestpoolt.

Sundlukustust saab aktiveerida kaugjuhtimispult (lk. 152) abil ning lukustus lülitub sisse kümne sekundilise viivitusega pärast uste lukustamist.

### **i** TÄHELEPANU

Kui uks avatakse viivitusega jooksul, katkeb funktsiooni jada ja signalisatsioon deaktiveeritakse.

Kui sundlukustus on aktiivne, saab auto lukust avada vaid kaugjuhtimispuldiga. Juhust saab ka eemaldatava võtmega (lk. 159) avada.

### **⚠** HOIATUS

Ärge lubage kellelgi jääda autosse sundlukustust eelnevalt välja lülitamata, et vältida inimeste autosse lukustamise ohtu.

## Ajutine väljalülitamine



Aktiivsed menüüsuvandid on tähistatud ristiga.

- 1** MY CAR
- 2** OK MENU
- 3** Nupp TUNE
- 4** EXIT

Juhul kui keegi kavatseb autosse jääda, kui auto-üksed tuleb väljastpoolt lukustada, saab sundlukustuse menüüüsteemis MY CAR ajutiselt välja lülitada. Menüüsteemi kohta täpsema teabe saamiseks vt MY CAR (lk. 109).

Menüüsteemis MY CAR saate valida ühe järgmistest suvanditest.

- **Activate once:** - näidikuplokil kuvatakse **Lukud ja alarm Kaitse on piiratud** ja

sundlukustus lülitatakse auto lukustamisel ainult selleks korraks välja. (Pidage meeles, et samas lülituvad välja ka signalisatsiooni liikumis- ja kaldeandurid\*.)

Mootori järgmisel käivitamisel süsteem lähtestatakse, näidikupaneelil kuvatakse teadet **Lukud ja alarm Kaitse on täielik** ning sundlukustus ja liikumis- ning kaldeandurid hakkavad uuesti toimima.

- **Ask when exiting:** - iga kord, kui mootor seisatakse, peab juht vastama küsimusele **Activate Reduced Guard until engine has started again?**

### Kui sundlukustuse funktsioon välja lülitatakse

- Vajutage **OK/MENU** ja lukustage auto. (Pidage meeles, et signalisatsiooni liikumis- ja kaldeandurid\* lülitatakse samal ajal välja.)
  - > Mootori järgmisel käivitamisel süsteem lähtestatakse, näidikupaneelil kuvatakse teadet **Lukud ja alarm Kaitse on täielik** ning sundlukustus ja liikumis- ning kaldeandurid hakkavad uuesti toimima.

### Kui lukustuse funktsioon ei muudeta

- Vajutage **EXIT** ja lukustage auto.

<sup>10</sup> Ainult koos alarmsüsteemiga.



### **i** TÄHELEPANU

- Pidage meeles, et auto lukustamisel käivitub alarm.
- Kui mõni autouks seestpoolt avatakse, lülitub alarm sisse.

Eelnimetatu kehtib siis, kui lukud ei ole ajutiselt inaktiveeritud.

### Sellega seotud teave

- Keyless Drive\* - võtmega lukust avamine (lk. 164)

### Laste turvalukk - manuaalne lülitamine

Lapselukud takistavad lastel tagauste avamist sõidukist seestpoolt.

Lapselukud asuvad tagauste alumises servas ning neile pääseb ligi ainult siis, kui uks on avatud.

### Laste turvalukk peal/maas

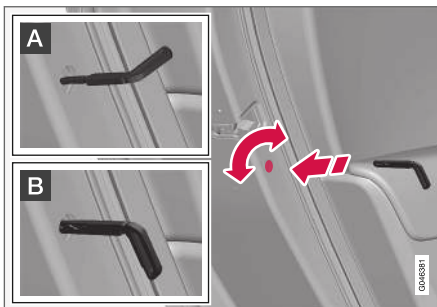

Lapselukude korral. Mitte segamini ajada uste käsilukudega (lk. 166).

- Kasutage nupu keeramiseks kaugjuhtimispuldi eemaldatavat puldivõtit (lk. 159).

**A** Uks blokeeritakse seestpoolt avamise vastu.

**B** Ukse saab avada nii väljast- kui seestpoolt.

### **i** TÄHELEPANU

- Uksel olev nupp lukustab ainult selle ukse, mitte mõlemat tagaust.
- Elektrilise lapselukuga autodel ei ole manuaalset lapselukku.

### Sellega seotud teave

- Laste turvalukud – elektriline aktiveerimine\* (lk. 173)
- Lukustamine/lahtilukustamine - sõidukist seestpoolt (lk. 167)

## Laste turvalukud – elektriline aktiveerimine\*

Lapselukud takistavad lastel tagauste avamist sõidukist seestpoolt.

### Aktiveerimine

Lapselukke saab aktiveerida ja desaktiveerida kõigis võtmeasendites (lk. 76) võtmeasendites peale **0**. Aktiveerimine ja desaktiveerimine on võimalik 2 minuti jooksul pärast mootori väljalülitamist, kui ukсед on suletud.



Juhiuksel olev juhtpaneel.

1. Käivitage mootor või keerake võti välja asendist **0**.
2. Vajutage nupule juhipoelse ukse juhtpaneelil.
  - > Infokraanile ilmub teade **Tagumine lapselukuk sisselülitatud** ning nupu lamp süttib põlema, kui lukud on aktiivsed.

Kui elektriline lapselukuk on aktiivne:

- tagumisi aknaid saab avada ainult juhiukse juhtpaneeli nuppudega
- ust ei ole võimalik seestpoolt avada.

Mootori väljalülitamine ei tühista valitud sätet - kui lapselukud on mootori seiskamisel aktiveeritud, püsib funktsioon aktiivsena ka pärast mootori järgnevat käivitamist.

### Sellega seotud teave

- Laste turvalukk - manuaalne lülitamine (lk. 172)
- Lukustamine/lahtilukustamine - sõidukist seestpoolt (lk. 167)

## Alarm\*

Signalisatsioon on seade, mis kaitseb sõidukit näiteks sissemurdmiskatse vastu.

Aktiveeritud alarm käivitub, kui:

- ◀ ● uks, kapott või tagaluuk avatakse<sup>11</sup>
- salongis tuvastatakse liikumine (liikumissensori olemasolul\*)
- autot tõstetakse või seda pukseeritakse (kal-desensori olemasolul\*)
- aku kaabel on lahti võetud
- sireeni ja auto vaheline ühendus katkestatakse.

Kui alarmsüsteemis on rike, kuvatakse näidikupaneelil vastavat teadet. Sel juhul pöördu teenindusse - soovime volitatud Volvo teenindust.

### **i TÄHELEPANU**

Liikumisandurid aktiveerivad signalisatsiooni, kui salongis avastatakse liikumine – andurid reageerivad ka õhu liikumisele. Seega võib häiresignaal sisse lülituda, kui autoaknad on lahti jäänud või kui kasutatakse salongisoojendust.

Selle vältimiseks: Sulgege aken, kui autost lahkute. Kui kasutate statsionaarset salongi soojapuhurit (või eraldi soojapuhurit), ärge suunake õhuvoo salongis ülespoole. Alternatiivselt võib kasutada alarmi taseme vähendamist, Vähendatud alarmitase\* (lk. 176).

### **i TÄHELEPANU**

Ärge püüdke alarmsüsteemi komponente ise remontida ega muuta. Sellised katsed võivad mõjutada kindlustustingimusi.

#### **Alarmi aktiveerimine**

- Vajutage kaugjuhtimispuldi nuppu.

#### **Alarmi desaktiveerimine**

- Vajutage kaugjuhtimispuldil Unlock-nuppu.

#### **Tööle hakanud alarmi väljalülitamine**

- Vajutage kaugjuhtimispuldil luku avamise nuppu või sisestage võti süütelukku.

#### **Sellega seotud teave**

- Alarm\* - automaatne valve alla lülitumine (lk. 175)
- Alarm\* - kaugjuhtimispult-võti ei tööta (lk. 175)

### **Alarmituli\***

Alarmituli näitab alarmsüsteemi (lk. 173) olekut.

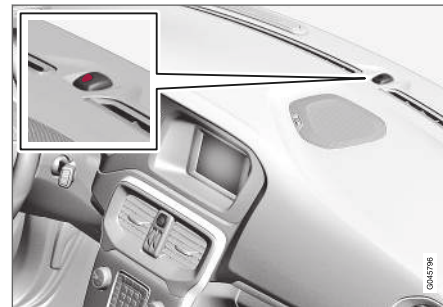

Lukutulega (lk. 154) sama LED-tuli.

Armatuurilaulal olev punane tuli näitab, millises olekus on alarmsüsteem:

- Märktuli ei põle – Alarm on välja lülitatud
- Märktuli sähvatab iga kahe sekundi järel – Alarm on sisse lülitatud
- Märktuli vilgub pärast alarmi väljalülitamist sagedasti (ning kuni kaugjuhtimispuldi sisestamiseni süütelukku ja võtme asendi I valimiseni) – alarm on käivitunud.

<sup>11</sup> Kehtib mõnes riigis.



## Alarm\* - automaatne valve alla lülitumine

Kui unustate sõiduki valve (lk. 173) alla lülitada, teeb seda automaatne valve alla lülitamise funktsioon.

Kui auto on vabastatud lukustusest kaugjuhtimispuldi (lk. 152) abil (ja alarm lülitatakse välja), kuid ühtki ust või tagaluuki ei avata 2 minuti jooksul, lülitub alarm uuesti automaatselt sisse. Ühtaegu lukustatakse auto uuesti.

## Sellega seotud teave

- Alarm\* - automaatne aktiveerimine (lk. 175)

## Alarm\* - automaatne aktiveerimine

Mõnedes riikides turustatud autodel läheb alarm (lk. 173) juhiukse avamise ja ukse ilma lukustamiseta sulgemise järel peale alles mõningase viivituse järel.

## Sellega seotud teave

- Alarmisignaalid\* (lk. 176)

## Alarm\* - kaugjuhtimispult-võti ei tööta

Kui alarmi (lk. 173) ei saa kaugjuhtimispuldi abil desaktiveerida näiteks puldi patarei (lk. 160) tühenemise tõttu, saab auto luku avada, auto valve alt vabastada ja mootori käivitada järgmiselt.

1. Keerake vasakpoolse esiukse lukk puldist väljasuunatud võtme (lk. 164) abil lahti.
  - > Alarm käivitub, suunatud hakkavad vilkuma ja kostab sireen.



2. Asetage kaugjuhtimispult süütelukku.
  - > Alarm on desaktiveeritud.

### Alarmisignaalid\*

Alami (lk. 173) käivitumisel kõlab helisignaal ja kõik suunatud hakkavad vilkuma.

- Sireen töötab 30 sekundit või kuni alarm välja lülitatakse. Sireenil on oma aku ning see ei sõltu autoakust.
- Kõik suunatud vilguvad 5 minutit või seni, kuni alarm on välja lülitatud.

### Vähendatud alarmitase\*

Piiratud rikkerežiim võimaldab liikumis- ja kaldeandurite funktsioonide ajutist blokeerimist.

Vältimaks alarmi soovimatut vallandumist – nt kui lukustatud autos on koer või auto transportimisel vagunis või praamil – lülitage liikumis- ja kaldeandurid ajutiselt välja.

Toiming on sama, mis sundlukustuse ajutise isoleerimise puhul, vt Sundlukustus\* (lk. 171).

### Sellega seotud teave

- Alarm\* (lk. 173)
- Alarmituli\* (lk. 174)

### Tüübikinnitus, kaugjuhtimispult-võtme süsteem

Kaugjuhtimispult-võtme süsteemi tüübikinnitus selgub tabelist.

#### Standardlukustus

Riik/piirkond	
EL, Hiina	 <p>Continental                      PCC ID: K035WV48284                      IC-2077-00048284                      © CCM&amp;SLP184074                      CETS777C/330/R                      TRC/PLD/2008/22                      CMI ID-2008/J1124                      Complies with EU                      Standards DB01782                      TA-2008/10                      RLV181700-048                      Made in Cz.</p>

**Võtmeta lukustussüsteem (Keyless drive)**

Riik/ piirkond	
EL	Delphi Deutschland GmbH, 42367 Wuppertal kinnitab, et see VO1-125kHz ühildub põhiliste tunnusnõuete ja muude asjakohaste sätetega, mis on sätestatud direktiivis 2014/53/EU (RED). Algset vastavusdeklaratsiooni näeb siit: <a href="http://support.volvocars.com">support.volvocars.com</a> .
Korea	

Riik/ piirkond	
Hiina	
Hongkong	

**Sellega seotud teave**

- Kaugjuhtimispuht (lk. 152)



AUTOJUHI ABI

## Roolivõimsuse reguleerimine\*

Kiirustundlik roolivõim muudab rooli käigu kiiruse tõustes jäigemaks, mis võimaldab sõiduki juhile parema juhtimistunnetuse.

Maanteel tundub rool jäigem. Rool reageerib kergelt ning ei eelda parkimisel ja madalal kiirusel sõitmisel pingutamist.

Juht saab menüüsüsteemis **MY CAR** (lk. 109) valida kolme erineva roolimisjõu taseme vahel, mis muudavad reaktsiooni teekonaruste suhtes ja rooli tundlikkust.

- Leidke menüüsüsteemis suvand **Steering force level** ja valige **Low, Medium** või **High**.

Sellesse menüüsse ei pääse auto liikumise ajal.

### **i** TÄHELEPANU

Teatud olukordades võib roolivõimendi ülekuumeneda, siis tuleb seda mõnda aega jahutada – selle aja vältel töötab roolivõimendi väiksema võimsusega ja rooli keeramine võib pisut raskem olla.

Kui roolivõimendi võimsus väheneb, kuvatakse näidikuplokil ka vastav teave.

## Sellega seotud teave

- MY CAR (lk. 109)

## Elektroniline stabiilsusabisüsteem (ESC) - üldine

Stabiilsussüsteem ESC (Electronic Stability Control) aitab juhil külglisemist vältida ja parandab auto veojõudu.



ESC-süsteemi aktiveerumisest pidurdamise ajal annab märku pulseeriv heli. Auto võib gaasipedaali vajutamisel aeglasemalt kiirendada kui eeldatakse.

### **!** HOIATUS

- Stabiilsussüsteem ESC on abivahend, mis lihtsustab sõitmist ja suurendab ohutust, kuid ei pruugi kõigis liiklus-, ilmastiku- ja teeloludes toimida.
- ESC ei vabasta juhti kohustusest olla valvas ja tähelepanelik. Juht vastutab alati ohutu sõidu, sobiva sõidukiiruse ja piisava vahemaa hoidmise eest teistest sõidukitest ning peab alati järgima kehtivaid liikluseeskirju.

ESC-süsteem hõlmab järgmisi rakendusi.

- Külglisemiskontroll
- Kaapimiskontroll
- Veojõukontroll
- Mootori veojõukontroll – EDC
- Veojõu jaotus kurvides - CTC (Corner Traction Control - CTC)

- Driver Steering Recommendation (Juhi roolimissoovitust) – DSR
- Haagise stabiilsusabi\* – TSA

## Külglisemiskontroll

Funktsioon kontrollib eraldi iga ratta veo- ja pidurdusjõudu auto stabiliseerimiseks.

## Kaapimiskontroll

Funktsioon vähendab stabiilsuse ja veojõu hoidmiseks mootori võimsust, kui vedavad rattad hakkavad toetuspinna libisema.

## Veojõukontroll

Funktsioon on aktiivne väikesel kiirusel ja kannab jõu üle kaapivalt veorattalt mittekaapivale veorattale.

## Mootori veojõukontroll – EDC

EDC (Engine Drag Control) hoiab ära soovimatu rataste lukustumise, mis juhtub näiteks pärast käiguvahetust madalamale käigule või pidurdamisel mootoriga madalamatel käikudel sõitmise korral libedal teel.

Rataste blokeerumine sõidu ajal võib muuhulgas halvendada auto juhitavust.

## Veojõu jaotus kurvides - CTC (Corner Traction Control - CTC)

CTC (Corner Traction Control) kompenseerib alajuhitavust ja võimaldab tavalisest paremat kiirendist kurvides, vältides sisemise ratta libisemist, millest on abi näiteks kiirtee liiklusega liitumisel.

## Driver Steering Recommendation (Juhil roolimissoovitus) – DSR

DSR (Driver Steering Recommendation) aitab juhil autot rooli abil õigesse suunda juhtida vähenenud veojõu või ABS-süsteemi rakendumise korral.

DSR-funktsiooni esmaseks ülesandeks on aidata juhil auto külglibisemise korral õigesse suunda juhtida.

DSR-i aktiveerumisel rakendatakse roolirattale väikest pöördemomenti selles suunas, kuhu autot tuleb roolida, et hoida/saavutada võimalik maksimaalne veojõud auto stabiliseerimiseks.

## Haagise stabiilsusabi\* - TSA<sup>1</sup>

Haagise stabiilsusabi (lk. 303) funktsioon korrigeerib sõidujoont sõidukiga haagitud haagise vibamahakkamise korral. Lisainfot vt Järelkäruga sõitmine (lk. 297).

### **i** TÄHELEPANU

Funktsioon lülitub välja, kui juht valib režiimi **Sport**.

## Sellega seotud teave

- Elektrooniline stabiilsusabisüsteem (ESC) - kasutamine (lk. 181)
- Elektrooniline stabiilsusabisüsteem (ESC) - sümbolid ja teated (lk. 182)

## Elektrooniline stabiilsusabisüsteem (ESC) - kasutamine

### Taseme valimine – režiim Sport

ESC süsteem on alati aktiveeritud – deaktiveerimine ei ole võimalik.



Juhil on siiski võimalus valida režiim **Sport**, mis lisab auto juhtimisele sportlikkust.

Režiimi **Sport** korral tuvastab süsteem, kas gaasipedaali ja rooli kasutamine ning kurvide

läbimine on tavalise sõiduga võrreldes energilisem ja võimaldab teatud piirini tagaosa kontrollitud külglibisemist enne vahelesegamist ja auto liikumise stabiliseerimist.

Lisaks rakendub ESC-süsteem ja stabiliseerib autot ka siis, kui juht katkestab kontrollitud külglibisemise gaasipedaali vabastamise näol.

Režiimis **Sport** saavutatakse maksimaalne veojõud ka siis, kui auto on kinni jäänud või kui sõidetakse lahtisel pinnasel, näiteks liivas või sügavas lumes.

Režiimi **Sport** valimiseks toimi järgmiselt:

**Sport** režiimi saab valida menüüsüsteemis MY CAR. Täpsema teabe saamiseks menüüsüsteemi kohta vt. MY CAR (lk. 109).



**Sport** režiim märgitakse näidikuplokiil põleva sümboliga, kuni juht lülitab funktsiooni välja või mootor seisatakse - mootori järjekordsel käivitamisel lülitub ESC-süsteem tagasi tavarežiimi.





## Sellega seotud teave

- Elektrooniline stabiilsusabisüsteem (ESC) - üldine (lk. 180)
- Elektrooniline stabiilsusabisüsteem (ESC) - sümbolid ja teated (lk. 182)
- MY CAR (lk. 109)



<sup>1</sup> Trailer Stability Assist kuulub Volvo originaal-haakekonksu komplekti.

## Elektrooniline stabiilsusabisüsteem (ESC) - sümbolid ja teated

Tabel

Tähis	Teade	Spetsifikatsioon
	ESC Ajutiselt väljalülitatud	ESC süsteem on piduriketta liigse temperatuuri tõttu ajutiselt välja lülitatud. Süsteem rakendub automaatselt, kui pidurid maha jahtuvad.
	ESC Vajalik hooldus	ESC süsteem on välja lülitunud. <ul style="list-style-type: none"> <li>• Peatage auto ohutus kohas, lülitage mootor välja ja käivitage uuesti.</li> <li>• Kui teade jääb püsima, pöördu teenindusse - soovitame volitatud Volvo teenindust.</li> </ul>
 ja 	"Teade"	Näidikupaneelil on teade – lugege seda!
	Pöleb püsivalt 2 sekundit.	Süsteemi kontroll pärats mootori käivitamist.



Tähis	Teade	Spetsifikatsioon
	Vilgub.	ESC süsteem on aktiveeritud.
	Lamp põleb pidevalt.	Režiim <b>Sport</b> on aktiveeritud. <b>TÄHELEPANU!</b> ESC-süsteemi selles režiimis ei lülitata välja - süsteemi jõudlust vähendatakse ajutiselt.

### Sellega seotud teave

- Elektroniline stabiilsusabisüsteem (ESC) - üldine (lk. 180)
- Elektroniline stabiilsusabisüsteem (ESC) - kasutamine (lk. 181)

## Kiirusepiiraja\*

(Speed Limiter) sarnaneb tagurpidi töötava kiirusehoidikuga – juht reguleerib auto sõidukiirust gaasipedaaliga, kuid tal pole võimalik eelvalitud kiirusepiiraja piirkiirust juhuslikult ületada.

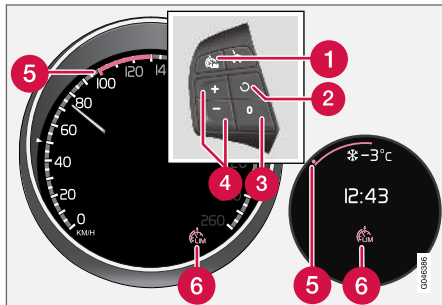

Rooliratta klahvistikud ja näidikupaneelid, digitaalne ja analoog.

- 1 Kiirusepiiraja – sisse/välja.
- 2 Ooterežiim lõpeb ja salvesatud kiirus taastub.
- 3 Ooterežiim
- 4 Maksimaalse sõidukiiruse funktsiooni sisse-lülitamine ja kiiruse seadistamine.
- 5 Valitud kiirus
- 6 Kiirusepiiraja aktiivne

## Sellega seotud teave

- Kiirusepiiraja\* - töölelülitamine (lk. 184)
- Kiirusepiiraja - ajutine väljalülitamine ja ooterežiimis olek\* (lk. 186)
- Kiirusepiiraja\* - piirkiiruse ületamise hoiatus (lk. 187)
- Kiirusepiiraja\* - väljalülitamine (lk. 187)

## Kiirusepiiraja\* - töölelülitamine

(Speed Limiter) sarnaneb tagurpidi töötava kiirusehoidikuga – juht reguleerib auto sõidukiirust gaasipedaaliga, kuid tal pole võimalik eelvalitud kiirusepiiraja piirkiirust juhuslikult ületada.

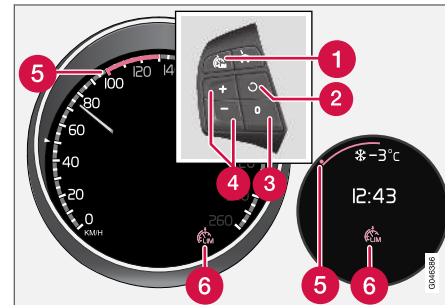

Rooliratta klahvistikud ja näidikupaneelid, digitaalne ja analoog.



- 1 Kiirusepiiraja – sisse/välja.
- 2 Ooterežiim lõpeb ja salvesatud kiirus taastub.
- 3 Ooterežiim
- 4 Maksimaalse sõidukiiruse funktsiooni sisse-lülitamine ja kiiruse seadistamine.
- 5 Valitud kiirus
- 6 Kiirusepiiraja aktiivne

## Lülitage sisse ja aktiveeri



Kiirusepiiraja olles aktiivses olekus kuvatakse sümbol (6) koos märkega (5) näidikuplokil seadistatud maksimaalse kiiruse kõrvale.

Lubatud suurima kiiruse saab mällu salvestada nii seismise kui sõidu ajal.

## Sõidu ajal

1. Vajutage roolil olevat nuppu  kiirusepiiraja sisselülitamiseks.
  - > Näidikuplokil süttib kiirusepiiraja sümbol (6).
2. Kui auto sõidab suurima soovitud kiirusega: Vajutage ühele roolinuppudest  või , kuni näidikupaneelil kuvatakse soovitud maksimaalse sõidukiiruse juures märki (5).
  - > Sellega on kiirusepiiraja sisse lülitatud ja soovikohane maksimaalne sõidukiirus mällu salvestatud.

## Auto seistes



1. Vajutage roolil olevat nuppu  kiirusepiiraja sisselülitamiseks.
2. Keerake nuppu , kuni näidikupaneelil süttib märk (5) maksimaalse soovitud sõidukiiruse juures.
  - > Sellega on kiirusepiiraja sisse lülitatud ja soovikohane maksimaalne sõidukiirus mällu salvestatud.

## Sellega seotud teave

- Kiirusepiiraja\* (lk. 184)

## Kiirusepiiraja\* - kiiruse muutmise

### Salvestatud kiiruse muutmise

Salvestatud tippkiirust saab muuta roolil olevate nuppude  või  lühikese või pika vajutusega.

Seadistamiseks +/- 5 km/h (+/- 5 mph) sammuga:

- lühike vajutus – iga vajutus muudab kiirust +/- 5 km/h (+/- 5 mph) sammuga.

Seadistamiseks +/- 1 km/h (+/- 1 mph) sammuga:

- Hoidke nuppu all ja vabastage see soovikohase tippkiiruse juures.

Viimane nupuvajutus talletatakse mällu.

### Sellega seotud teave

- Kiirusepiiraja\* (lk. 184)

## Kiirusepiiraja - ajutine väljalülitamine ja ooterežiimis olek\*

(Speed Limiter) sarnaneb tagurpidi töötava kiirusehoidikuga – juht reguleerib auto sõidukiirust gaasipedaaliga, kuid tal pole võimalik eelvalitud kiirusepiiraja piirkiirust juhuslikult ületada.

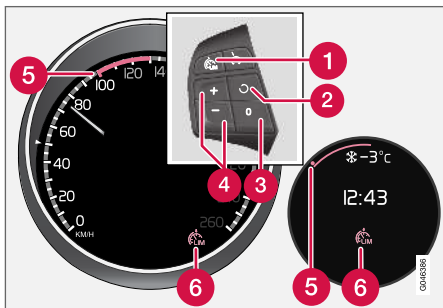

Roolinupud ja näidikuplokk - digitaalne ja analoog.

- 1 Kiirusepiiraja – sisse/välja.
- 2 Ooterežiim lõpeb ja salvestatud kiirus taastub.
- 3 Ooterežiim
- 4 Maksimaalse sõidukiiruse funktsiooni sisse-lülitamine ja kiiruse seadistamine.
- 5 Valitud kiirus
- 6 Kiirusepiiraja aktiivne

## Ajutine väljalülitamine – ooterežiim

Kiirusepiiraja ajutine väljalülitamine ja ooterežiimi valimine:

- Vajutage **0**.
    - > Märki (5) värv näidikupaneelil muutub ROHELISEST VALGEKS (digitaalne) või VALGEST HALLIKS (analoog) ja juht võib määratud maksimumkiirust ajutiselt ületada.
- Kiirusepiirangu uuesti aktiveerimiseks tuleb vajutada üks kord nuppu **0**. Märki (5) värv muutub VALGEST ROHELISEKS (digitaalne) või HALLIST VALGEKS (analoog) ja auto maksimumkiirus on jälle piiratud.

## Ajutine väljalülitamine gaasipedaali abil

Kiirusepiiraja saab ooterežiimile lülitada ka gaasipedaali abil, näiteks kiireloomuliseks kiirendamiseks ja liiklusolukorrast väljumiseks:

- Vajutage gaasipedaal lõpuni alla.
  - > Näidikupaneelil kuvatakse salvestatud maksimaalne kiirus koos värvilise maksimumkiirust ajutiselt ületada – märki (5) värv muutub nüüd ROHELISEST VALGEST HALLIKS (analoog) või VALGEST HALLIKS (analoog).

Kiirusepiiraja aktiveerub automaatselt uuesti pärast gaasipedaali vabastamist ning auto kiirus langeb alla eelnevalt valitud/salvestatud maksimaalse kiiruse – märki (5) värv muutub VALGEST ROHELISEKS (digitaalne) või HALLIST VALGEKS (analoog) ja auto maksimumkiirus on taas piiratud.

## Sellega seotud teave



- Kiirusepiiraja\* (lk. 184)

## Kiirusepiiraja\* - piirkiiruse ületamise hoiatus

(Speed Limiter) sarnaneb tagurpidi töötava kiirusehoidikuga – juht reguleerib auto sõidukiirust gaasipedaaliga, kuid tal pole võimalik eelvalitud/valitud kiirusepiiraja piirkiirust juhuslikult ületada.

Nõlvadel ei pruugi kiirusepiiraja mootorpidurduse efekt osutada piisavaks ja valitud suurim piirkiirus ületatakse. Sellest annab juhile märku helisignaali. Signaal ei lõpe enne, kui juht on kiirust vähendanud valitud maksimumkiirusest väiksemale kiirusele.

### **i** TÄHELEPANU

Alarm aktiveerub 5 sekundi pärast vaid sel juhul, kui kiirust on ületatud vähemalt 3 km/h (ligikaudu 2 mph)võrra, tingimusel, et viimase poole minuti jooksul ei ole nuppu  ega  vajutatud.



## Sellega seotud teave

- Kiirusepiiraja\* (lk. 184)

## Kiirusepiiraja\* - väljalülitamine

(Speed Limiter) sarnaneb tagurpidi töötava kiirusehoidikuga – juht reguleerib auto sõidukiirust gaasipedaaliga, kuid tal pole võimalik eelvalitud kiirusepiiraja piirkiirust juhuslikult ületada.

Kiirusepiiraja väljalülitamine:

- Vajutage rooli nuppu 
  - > Näidikuploki (lk. 184) kiirusepiiraja sümbol ja seadistatud kiiruse märk kustuvad. Valitud ja salvestatud kiirus kustutatakse mälust ja seda ei saa enam nupu  abil taastada.

Juht saab seejärel auto kiirust gaasipedaaliga vabalt reguleerida.

## Sellega seotud teave

- Kiirusepiiraja\* (lk. 184)

## Kiirusehoidik\*

Püsikiirusehoidja (CC – Cruise Control) võimaldab juhil sõitmist muutumatul sõidukiirusel, mille tulemuseks on pingevabam sõit kiirteedel ja pikade sirgetega ühtlase liiklusvooluga maanteedel.

## Ülevaade

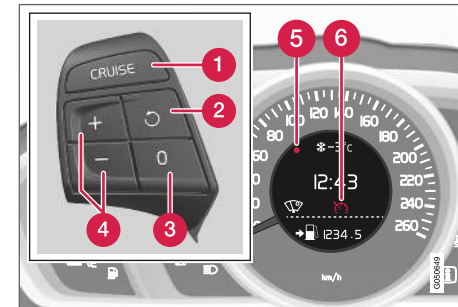

Rooliratta juhtnupud ja näidikupaneel ilma kiirusepiirajata<sup>2</sup> autodel.

<sup>2</sup> Volvo esindusel on ajakohastatud andmed iga turunduspiirkonna kohta.

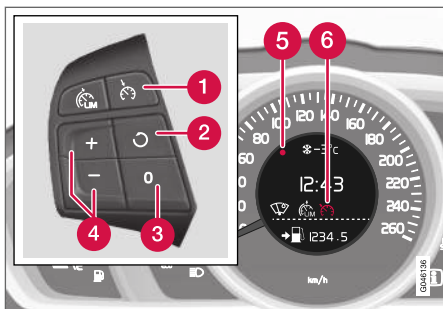

Rooliratta juhtnupud ja näidikupaneel **kiirusepiirajaga** autodel<sup>2</sup>.

- 1 Püsikiirushoidik – sisse/välja lülitamine.
- 2 Ooterežiim lõpeb ja salvesatud kiirus taastub.
- 3 Ooterežiim
- 4 Aktiveerige ja reguleerige kiirust.
- 5 Valitud kiirus (HALL = ooterežiim).
- 6 Kiirusehoidik aktiivne - VALGE sümbol (HALL = ooterežiim).

**⚠ HOIATUS**

Juht peab alati liiklusoludega arvestama ja vahele segama, kui kiirushoidik ei suuda sobivat kiirust ja/või pikivahet hoida.

Juht vastutab alati sõiduohutuse eest.

### Sellega seotud teave

- Püsikiiruse hoidja\* - kiirused (lk. 188)
- Püsikiiruse hoidja\* ajutine väljalülitamine ja ooterežiimis olek (lk. 190)
- Püsikiiruse hoidja\* - Seadistatud kiiruse taastamine (lk. 191)
- Püsikiiruse hoidja\* - ooterežiimi lülitamine (lk. 192)
- Adaptiivne püsikiirushoidik (ACC)\* (lk. 196)

### Püsikiiruse hoidja\* - kiirused

Talletatud kiirust on võimalik aktiveerida, seadistada või muuta.

### Kiiruse aktiveerimine ja seadistamine

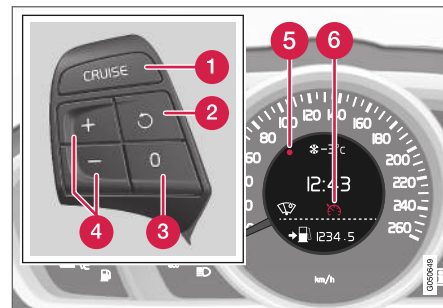

Rooliratta juhtnupud ja ekraan **ilma** kiirusepiirajata<sup>3</sup> autodel.

<sup>2</sup> Volvo esindusel on ajakohastatud andmed iga turunduspiirkonna kohta.

<sup>3</sup> Volvo esindusel on ajakohastatud andmed iga turunduspiirkonna kohta.

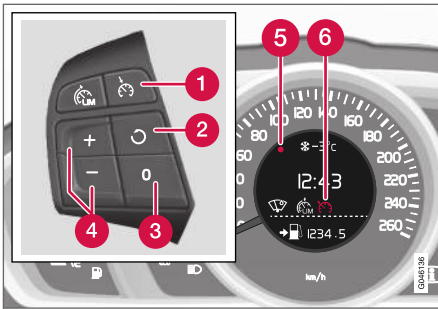

Rooliratta juhtnupud ja ekraan koos kiirusepiirajaga<sup>3</sup> turustatud autodel.

### Püsikiirusehoidja käivitamiseks toimige järgmiselt.

- Vajutage roolinuppu **CRUISE** (ilma kiiruspiirajata) või (**koos** kiiruspiirajaga).
- > Kiirushoidiku sümbol (6) näidikuplokil süttib - kiirushoidik on ooterežiimis.

### Püsikiirusehoidja rakendamiseks:

- Vajutage soovikohaseks seadistataval kiirusel sõites roolinupule või .
- > Kehtiv kiirus salvestatakse mälli ja näidiku-ploki märgistus (5) süttib valitud kiiruse saavutamisel ning sümbol (6) muutub HALLIST VALGEKS - auto sõidab salvestatud kiirusel.

### TÄHELEPANU

Kiirustel alla 30 km/h (20 mph) ei saa kiirushoidikut sisse lülitada.

### Salvestatud kiiruse muutmine

Salvestatud kiirust saab muuta roolil olevate nupude või lühikese või pika vajutusega.

Seadistamiseks +/- 5 km/h (+/- 5 mph) sammuga:

- lühike vajutus - iga vajutus muudab kiirust +/- 5 km/h (+/- 5 mph) sammuga.

Seadistamiseks +/- 1 km/h (+/- 1 mph) sammuga:

- Hoidke nuppu all ja vabastage see soovikohase sõidukiiruse juures.

Viimane nupuvajutus talletatakse mälli.

Kiiruse lisamisel gaasipedaali allavajutamiseiga enne nupu / vajutamist salvestatakse auto kiirus nupu vajutamise hetkel.

Sõidukiiruse ajutine suurendamine näiteks möödasõiduks ei mõjuta püsikiirusehoidiku seadeid - viimati salvestatud sõidukiirus taastub, kui gaasipedaal vabastatakse.

### TÄHELEPANU

Kui mõnda kiirushoidiku nuppu hoitakse all mitu minutit, siis see blokeerub ja lülitub välja. Kiirushoidiku uuesti aktiveerimiseks tuleb auto peatada ja mootor uuesti käivitada.

### Sellega seotud teave

- Kiirusehoidik\* (lk. 187)

<sup>3</sup> Volvo esindusel on ajakohastatud andmed iga turunduspiirkonna kohta.

## Püsikiiruse hoidja\* ajutine väljalülitamine ja ooterežiimis olek

Funktsiooni on võimalik ajutiselt välja lülitada ja seada ooterežiimi.

### Ajutine väljalülitamine – ooterežiim

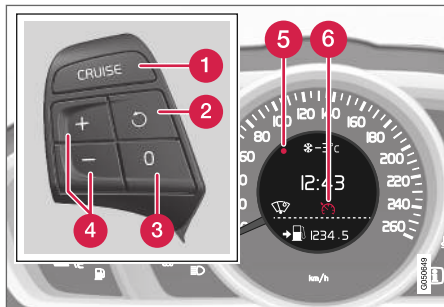

Rooliratta juhtnupud ja ekraan **ilma** kiirusepiirajata<sup>4</sup> autodel.

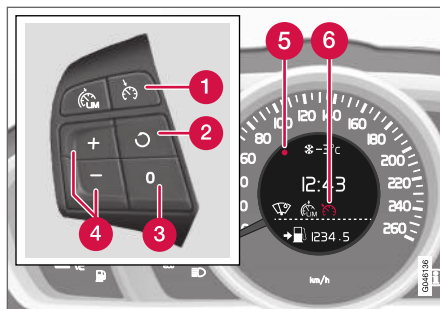

Rooliratta juhtnupud ja ekraan **koos** kiirusepiirajaga<sup>4</sup> turustatud autodel.

Püsikiirusehoidja ajutine väljalülitamine ja selle lülitamine ooterežiimi:

- Vajutage **0**.
- > Näidikuploki märgistus (5) ja sümbol (6) muutuvad VALGEST HALLIKS - kiirusehoidik on ajutiselt välja lülitatud.

### Ooterežiim juhi vahelesegamise tõttu

Püsikiirusehoidja lülitatakse ajutiselt välja ja see läheb automaatselt ooterežiimi järgmistel juhtudel:

- juht vajutab pidurit
- siduripedaali hoidmisel all kauem kui 1 minut<sup>5</sup>

- käigukang/valits liigutatakse asendisse **N**
- juht kasutab salvestatud kiirusest suuremat kiirust rohkem kui 1 minuti vältel.

Juht peab siis ise kiirust reguleerima.

Sõidukiiruse ajutine suurendamine näiteks möödasõiduks ei mõjuta püsikiirusehoidiku seadeid – viimati salvestatud sõidukiirus taastub, kui gaasipedaal vabastatakse.

### Automaatne ooterežiim

Püsikiirusehoidik lülitatakse ooterežiimile, kui:

- rattad kaotavad veojõu
- pöörete arv on liiga madal/kõrge
- kiirus langeb alla 30 km/h (20 mph).

Juht peab siis ise kiirust reguleerima.

### Sellega seotud teave

- Kiirusehoidik\* (lk. 187)
- Püsikiiruse hoidja\* - kiirused (lk. 188)
- Püsikiiruse hoidja\* - Seadistatud kiiruse taastamine (lk. 191)
- Püsikiiruse hoidja\* - ooterežiimi lülitamine (lk. 192)

<sup>4</sup> Volvo esindusel on ajakohastatud andmed iga turunduspiirkonna kohta.

<sup>5</sup> Kõrgema või madalama käigu lahutamine ja valimine ei mõjuta ooterežiimi.



## Püsikiiruse hoidja\* - Seadistatud kiiruse taastamine

Püsikiirushoidik (lk. 187) (CC – Cruise Control) aitab juhil hoida ühtlast sõidukiirust.

Pärast ajutist väljalülitamist ja ooterežiimis olekut (lk. 190) toimub üleminek seadistatud kiirusele.

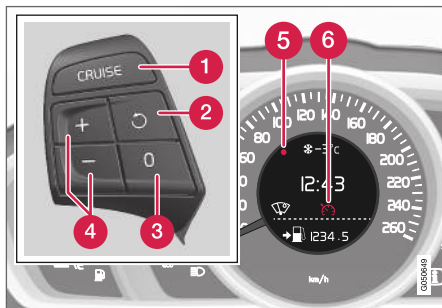

Rooliratta juhtnupud ja ekraan **ilma** kiirusepiirajaga<sup>6</sup> autodel.

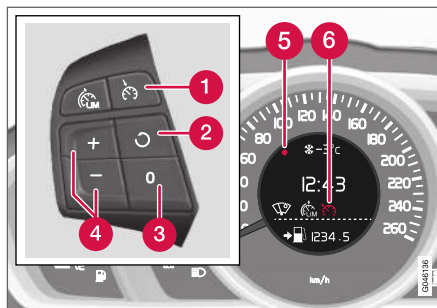

Rooliratta juhtnupud ja ekraan **koos** kiirusepiirajaga<sup>6</sup> turustatud autodel.

Püsikiirusehoidja lülitamine ooterežiimilt töörežiimile:

- Vajutage rooli nuppu .
- > Näidikuploki märgistus (5) ja sümbol (6) muutub HALLIST VALGEKS - auto liigub salvestatud kiirusel.

### TÄHELEPANU

Kui kiirus on taastatud  valimisega, võib kiirus märgatavalt suurenedä.

### Sellega seotud teave

- Kiirusehoidik\* (lk. 187)
- Püsikiiruse hoidja\* - kiirused (lk. 188)

<sup>6</sup> Volvo esindusel on ajakohastatud andmed iga turunduspiirkonna kohta.

- Püsikiiruse hoidja\* ajutine väljalülitamine ja ooterežiimis olek (lk. 190)
- Püsikiiruse hoidja\* - ooterežiimi lülitamine (lk. 192)

## Püsikiiruse hoidja\* - ooterežiimi lülitamine

Alljärgnevalt on kirjeldatud lülitamist ooterežiimi.

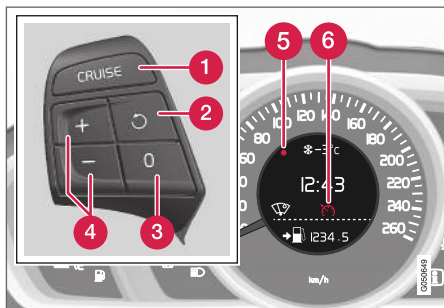

Rooliratta juhtnupud ja ekraan ilma kiirusepiirajata<sup>7</sup> autodel.

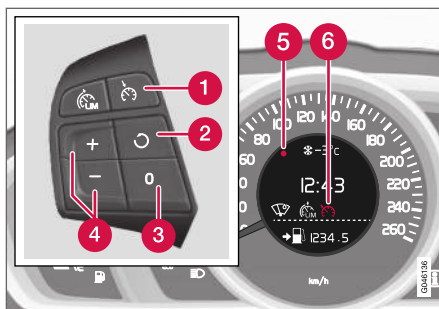

Rooliratta juhtnupud ja ekraan koos kiirusepiirajaga<sup>7</sup> turustatud autodel.

Püsikiirushoidik lülitatakse välja rooli nupuga (1) või mootori seiskamisel - salvestatud kiirus kustutatakse mälust ja seda ei saa nupuga  taastada.

### Sellega seotud teave

- Kiirusehoidik\* (lk. 187)
- Püsikiiruse hoidja\* - kiirused (lk. 188)
- Püsikiiruse hoidja\* ajutine väljalülitamine ja ooterežiimis olek (lk. 190)
- Püsikiiruse hoidja\* - Seadistatud kiiruse taastamine (lk. 191)

## Pikivahe hoiatus\*

Pikivahe hoiatuse funktsioon (Distance Alert) hoiatab juhti, kui ajavahe eesliikva autoga muutub liiga väikseks.

Pikivahe hoiatus on aktiivne kiirustel üle 30 km/h (20 mph) ja reageerib ainult eespool samas suunas sõitvatele autodele. Kaugust vastutulevatest, aeglastest või seisvatest sõidukitest ei näidata.

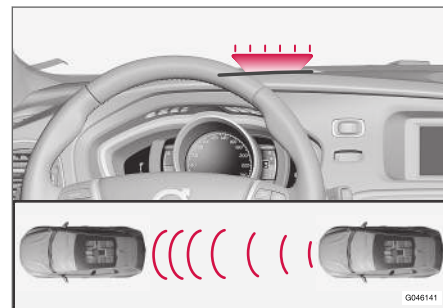

Oranž hoiatustuli<sup>8</sup>.

Esiklaasil jääb oranž hoiatustuli püsivalt põlema, kui vahemaa eessõitva autoni on valitud ajavahe-  
mikust lühem.

<sup>7</sup> Volvo esindusel on ajakohastatud andmed iga turunduspiirkonna kohta.

<sup>8</sup> Pilt on illustratiivne; üksikasjad olenevad konkreetsest mudelist.

**i TÄHELEPANU**

Kui adaptiivne kiirushoidik on aktiivne, on piki-  
vahe hoiatus samal ajal desaktiveeritud.

**⚠ HOIATUS**

Pikivahe hoiatus reageerib ainult siis, kui  
vahemaa eesoleva autoni on valitud väärtu-  
sest väiksem – auto kiirus ei muutu.

**Kasutamine**

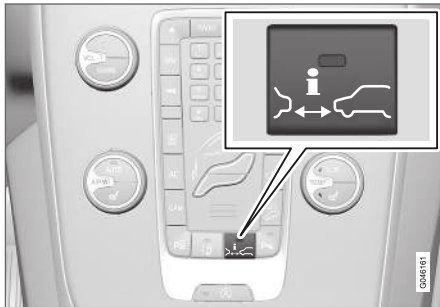

Funktsiooni sisse ja välja lülitamiseks vajutage  
keskkonsoolil olevat nuppu. Funktsioon on sisse  
lülitatud, kui nupus põleb tuli.

Teatud seadmekombinatsioonide puhul ei jää  
keskkonsoolile nupu jaoks enam vaba ruumi – sel  
juhul toimub funktsiooni juhtimine menüü-  
süsteemi **MY CAR** (lk. 109) – sealt otsige funk-  
tsiooni **Distance Alert**.

**Seadistatud ajaintervall**

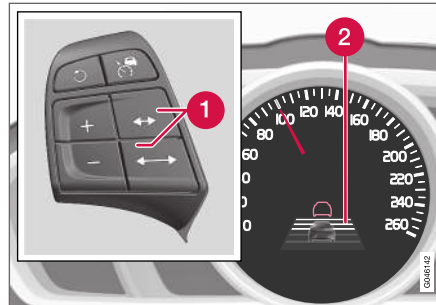

Ajavahemiku juhtnupud ja sümbol.

- 1** Ajavahemik – suurendamine/vähendamine.
- 2** Ajavahemik – sisse lülitatud.

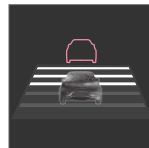

Eessõitva sõiduki suhtes on  
võimalik valida erinevaid ajava-  
hemikke, mida kuvatakse näidi-  
kupaneelil 1–5 horisontaalse  
joonena – mida rohkem on  
jooni, seda pikem on ajavahe-  
mik. Üks triip vastab

umbes 1 -sekundilisele vahele eespool paikneva  
sõidukiga, samas kui 5 triipu vastab ligikaudu  
3 sekundile.

Sama tähis kuvatakse ka siis, kui kohanduv kiirus-  
hoidik (lk. 196) sisse lülitatakse.

**i TÄHELEPANU**

Mida kõrgem käik, seda pikem on etteantud  
ajaintervalli kohta arvutatav kaugus meetrites.

Funktsioon kohanduv püsikiirusehoidja  
(lk. 197) kasutab ühtlasi ka ajaintervalli sea-  
distust.

Kasutage üksnes kohalikus liikluseeskirjas  
lubatud ajaintervalle.

**Sellega seotud teave**

- Pikivahe hoiatus\* - piiratud toime (lk. 194)
- Pikivahe hoiatus\* - sümbolid ja teated (lk. 195)

## Pikivahe hoiatus\* - piiratud toime

See funktsioon kasutab sama radariandurit, mida ka kohanduv kiirusehoidja (lk. 196) ja kokkupõrkehoiatus koos automaatse pidurdamisega (lk. 222) ja omab teatud piiranguid.

### TÄHELEPANU

Tugev päikesevalgus, peegeldused ja valgustatuse olulised muutused, samuti päikeseprillid võivad segada esiklaasil oleva hoiatustule nähtavust.

Halb ilm ja looklev ete võib mõjutada radari võimet ees liikuvaid sõidukeid avastada.

Avastamisvõimet võib mõjutada ka teise sõiduki suurus, kui tegu on näiteks mootorrattaga. See võib tähendada, et hoiatustuli süttib sõidukile lähemal, kui häälestus ette näeb, või ajutiselt hoiatus hoopis puudub.

Väga suur kiirus võib samuti põhjustada hoiatustule hilisemat süttimist, sest anduri tööala on piiratud.



Täiendava teabe saamiseks radaranduri piirangute kohta vt. Radarandur - piiratud toime (lk. 209) ja Kokkupõrke hoiatussüsteem\* - toimimine (lk. 226).

## Sellega seotud teave

- Pikivahe hoiatus\* (lk. 192)
- Pikivahe hoiatus\* - sümbolid ja teated (lk. 195)

**Pikivahe hoiatus\* - sümbolid ja teated**

Funktsioonil on teatud tähised ja teated, mille saab kuvada näidikuplokil, kui funktsioon on piirangud (lk. 194) tõttu välja lülitatud.

Sümbol <sup>A</sup>	Teade	Spetsifikatsioon
	<b>Radar blokeeritud Vt juhendit</b>	<p>Pikivahe hoiatus on ajutiselt välja lülitatud.</p> <p>Radarandur (lk. 209) on ummistunud ega suuda teisi sõidukeid tuvastada, näiteks tiheda vihmajärgu korral või lörtsi kogunemisel radaranduri ette.</p> <p>Teabe saamiseks vt Radarandur - piiratud toime (lk. 209).</p>
	<b>Kokkupõrkehoiatus Vajalik hooldus</b>	<p>Pikivahe hoiatus ja kokkupõrkehoiatus koos automaatse pidurdusega (lk. 227) on täielikult või osaliselt välja lülitatud.</p> <p>Kui teade jääb püsima, pöördu teenindusse - soovitame volitatud Volvo teenindust.</p>

A Sümbolid on skemaatilised.

## Adaptiivne püsikiirushoidik (ACC)\*

Kohanduv püsikiirushoidik (ACC – Adaptive Cruise Control) aitab juhil hoida ohutut pikivahet eessõitva autoga.

Kohanduvat püsikiirusehoidijat on väga mugav kasutada just pikkade vahemaade läbimisel kiirteedel ja pikkade sirgetega ühtlase liiklusvooluga maanteedel.

Juht valib sobiva sõidukiiruse (lk. 199) ja aja-vahemiku eessõitva sõidukini. Kui radar tuvastab, et eessõitja kiirus on aeglasem, väheneb kiirus automaatselt vastavalt eessõitja kiirusele. Kui tee on taas vaba, taastub auto valitud kiirus.

Juhul kui kohanduv püsikiirusehoidja on välja lülitatud või on lülitatud ooterežiimi ja sõiduki jõud-misel eessõitvale liiklusvahendile ohtlikult lähed-  
dale hoiatab Pikivahe hoiatus (lk. 192) sõiduki juhti mittepiisavast pikivahet.

### HOIATUS

Juht peab alati liiklusoludega arvestama ja vahele segama, kui adaptiivne kiirushoidik ei suuda sobivat kiirust või pikivahet hoida.

Adaptiivsest püsikiirushoidikust ei ole abi igasuguste liiklus-, ilma- ja teeolude korral.

Tutvuge kasutusjuhendi kõigi kohanduvat püsikiirushoidikut käsitlevate jaotistega, et olla kursis selle piirangutega.

Vastutus ohutu pikivahe ja kiiruse säilitamise eest lasub alati juhil, ka siis, kui adaptiivne püsikiirushoidik on kasutusel.

### TÄHTIS TEAVE

Adaptiivse püsikiirushoidiku komponente võib hooldada ainult töökojas - soovitame pöör-  
duda volitatud Volvo teenindusse.

## Automaatkäigukast

Automaatkäigukastidega autode kohanduvat püsikiirushoidikut täiendav ummikus liikumise abisüsteem (lk. 203).

## Sellega seotud teave

- Kohanduv püsikiirusehoidja\* - toimimine (lk. 197)
- Kohanduv püsikiirusehoidja\* - ülevaade (lk. 198)
- Kohanduv püsikiirusehoidja\* - kiirused (lk. 199)

- Kohanduv püsikiirusehoidja\* - ajaintervalli seadistamine (lk. 200)
- Kohanduv püsikiirusehoidja\* - ajutine väljalülitamine ja ooterežiimis olek (lk. 201)
- Kohanduv püsikiirusehoidja\* - möödasõit teisest sõidukist (lk. 202)
- Kohanduv püsikiirusehoidja\* - väljalülitatud (lk. 202)
- Kohanduv püsikiirusehoidja\* - ummikus liikumise abisüsteem (lk. 203)
- Kohanduv püsikiirusehoidja\* - püsikiiruse hoidja lüliti funktsioonid (lk. 205)
- Radariandur (lk. 209)
- Radarandur - piiratud toime (lk. 209)
- Kohanduv püsikiirusehoidja\* - veaotsing ja toimimine (lk. 206)
- Kohanduv püsikiirusehoidja\* - sümbolid ja teated (lk. 207)

## Kohanduv püsikiirusehoidja\* - toimimine

Kohanduv kiirusehoidik koosneb kiirusehoidiku ja koordineeritud pikivahe süsteemist.

### Talitluse ülevaade

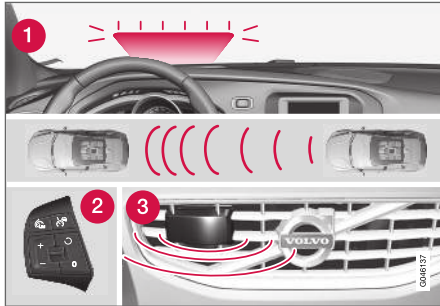

Talitluse ülevaade<sup>9</sup>.

- 1 Hoiatustuli – juht peab pidurdama
- 2 Rooli (lk. 82) klavistik
- 3 Radariandur (lk. 209)

Kohanduv kiirusehoidik koosneb kiirusehoidiku ja koordineeritud pikivahe süsteemist.

### ⚠ HOIATUS

Adaptiivne püsikiirusehoidik ei ole kokkupõrgete vältimise süsteem. Juht peab vahele segama, kui süsteem ei suuda eessõitva auto kiirust tuvastada.

Adaptiivne kiirusehoidik ei pidurda autot, kui auto ees on inimesi või loomi, samuti näiteks väikeste sõidukite, näiteks jalgratta või mootorratta, korral. Samuti ei reageeri süsteem vastutulevale, aeglasele või liikumatule sõidukile.

Ära kasuta adaptiivset püsikiirusehoidikut näiteks linnaliikluses, tiheda liikluse korral, ristmikel, libeda ajal, kui teel on palju vett või lobjakat, tugevas vihmas/lumesajus, halva nähtavuse korral, käänulisel või libedal teel.

Kaugust eesolevast sõidukist mõõdab peamiselt radariandur. Püsikiirusehoidik reguleerib kiirust autot kiirendades ja pidurdades. Pidurite rakendamisel kohanduva püsikiirusehoidja poolt võivad need tekitada madalat müra - see on täiesti normaalne nähe.

### ⚠ HOIATUS

Piduripedaal liigub adaptiivse kiirusehoidiku pidurdamise ajal. Ärge hoidke jalga piduripedaali all, sest see võib sinna kinni jääda.

Püsikiirusehoidik aitab sõita samal sõidurajal eespool sõitva sõiduki järel juhi valitud ajaintervalli (lk. 200) alusel. Kui radariandur ei tuvasta teie ees liikuvat sõidukit, säilitatakse juhi määratud ja salvestatud liikumiskiirust. Sama toimub siis, kui eesoleva sõiduki kiirus ületab määratud kiirust.

Kohanduva kiirusehoidiku eesmärgiks on kohandada kiirust sujuvalt. Äkilist pidurdust nõudvates olukordades peab juht ise pidurdama. See kehtib näiteks suurte kiiruseerinevuste korral, või kui eesolev sõiduk pidurdab järsult. Radarianduri funktsionaalsete piirangute (lk. 209) tõttu võib pidurdamine viibida või üldse mitte toimuda.

Adaptiivse kiirusehoidiku saab aktiveerida teise sõiduki järgimiseks kiirustel alates 30 km/h<sup>10</sup> (20 mph) kuni 200 km/h (125 mph). Kui kiirus langeb alla 30 km/h (20 mph) või kui mootori pöörded langevad liiga madalale, lülitatakse kiirusehoidik ooterežiimile, mille puhul automaatselt pidurdamist ei toimu – juht peab ise hoidma eelsõitvast sõidukist ohutut pikivahet.

### Hoiatustuli – juht peab pidurdama

Kohanduva püsikiirusehoidija pidurdusvõimsus vastab ligikaudu 40% auto pidurdusvõimsusest.

<sup>9</sup> TÄHELEPANU: Pilt on illustratiivne - detailid võivad olenevalt konkreetse auto mudelist erineda.

<sup>10</sup> Ummikuabisüsteem (lk. 203) automaatkäigukastiga varustatud sõidukite korral toimib kiirusevahemikus 0–200 km/h (0–125 mph).

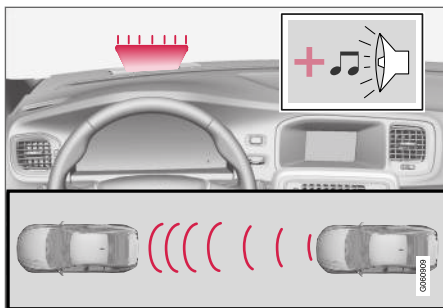

Audiovisuaalne hoiatussignaal kokkupõrkeohu korral<sup>11</sup>.

Kui autot peaks pidurdama järsemalt kui adaptiivne püsikiirushoidik seda võimaldab, kuid juht ei tee seda, lülituvad sisse kokkupõrke hoiatus-süsteem (lk. 222) märgutuli ja helisignaali. See annab juhile teada, et vaja on kiiresti tegutseda.

### **i** TÄHELEPANU

Hoiatuslampi võib olla raske näha tugevas päikesevalguses või päikeseprille kandes.

### **A** HOIATUS

Adaptiivne kiirusehoidik hoiatab ainult sõidukite eest, mille radariandur on avastanud. Seega ei pruugita hoiatust anda või see võidakse anda teatava viivitusega. Ärge oodake hoiatust, vaid pidurdage alati vajaduse korral.

### Järsud tõusud ja/või suur koorem

Pidage meeles, et adaptiivne püsikiirushoidik on ennekõike mõeldud tasasel teel sõitmiseks. Sõites järsu langusega teedel, raske koorma või järelhaagisega, võib tekkida raskusi õige pikivahe hoidmisega eesliikva sõidukiga - sellisel juhul tuleb olla eriti tähelepanelik ja valmis kiirust vähendama.

### Sellega seotud teave

- Adaptiivne püsikiirushoidik (ACC)\* (lk. 196)
- Kohanduv püsikiirusehoidja\* - ülevaade (lk. 198)
- Kiirusehoidik\* (lk. 187)

### Kohanduv püsikiirusehoidja\* - ülevaade

Kohanduva püsikiirusehoidiku (lk. 196) töö ja rooli klahvistik sõltub sellest, kas sõidukil on või ei ole kiirusepiiraja (lk. 184)<sup>12</sup>.

### Kohanduv püsikiirusehoidja koos kiirusepiirajaga

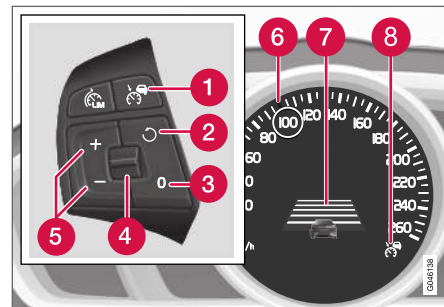

- 1 Püsikiirushoidik – sisse/välja lülitamine.
- 2 Ooterežiim lõpeb ja salvestatud kiirust taastub.
- 3 Ooterežiim
- 4 Ajavahemik – suurendamine/vähendamine.
- 5 Aktiveerige ja reguleerige kiirust.
- 6 Roheline märgistus salvestatud sõidukiirusel (VALGE = ooterežiim).

<sup>11</sup> TÄHELEPANU! Pilt on illustratiivne - detailid võivad olenevalt konkreetse auto mudelist erineda.



- 7 Ajavahemik
- 8 ACC on sümboli ROHELISE värvuse korral sisselülitatud (VALGE = ooterežiim).

### Kohanduv püsikiirusehoidja ilma kiirusepiirajata

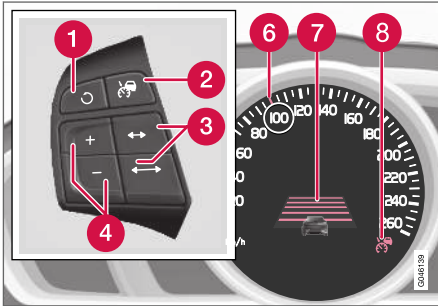

- 1 Ooterežiim lõpeb ja salvestatud kiirus taastub.
- 2 Püsikiirushoidik – sisse/välja lülitamine või ooterežiimil.
- 3 Ajavahemik – suurendamine/vähendamine.
- 4 Aktiveerige ja reguleerige kiirust.
- 5 (Pole kasutusel)
- 6 Roheline märgistus salvestatud sõidukiirusel (VALGE = ooterežiim).

- 7 Ajavahemik
- 8 ACC on sümboli ROHELISE värvuse korral sisselülitatud (VALGE = ooterežiim).

### Sellega seotud teave

- Adaptiivne püsikiirushoidik (ACC)\* (lk. 196)
- Kohanduv püsikiirusehoidja\* - kiirused (lk. 199)
- Kohanduv püsikiirusehoidja\* - ajaintervalli seadistamine (lk. 200)
- Kohanduv püsikiirusehoidja\* - ajutine väljalülitamine ja ooterežiimis olek (lk. 201)
- Kiirusehoidik\* (lk. 187)

## Kohanduv püsikiirusehoidja\* - kiirused

### ACC käivitamiseks toimige järgmiselt.

- Vajutage roolinuppu - näidikuplokis süttib samasugune VALGE sümbol (8), mis näitab, et adaptiivne kiirusehoidik on ooterežiimil (lk. 201).

### ACC aktiveerimine

- Vajutage soovikohaseks seadistataval kiirusel sõites roolinupule või .
- > Hetkekiirus salvestatakse mällu, näidikupaneelil kuvatakse salvestatud kiiruse ümber mõneks sekundiks suurendusklaas (6) ja selle tähis muutub VALGEST ROHELISEKS.



Kui selle sümboli värvus muutub VALGEST ROHELISEKS, on ACC aktiivne ja oiaab salvestatud kiirust.



ACC reguleerib **vahekaugust** eessõitva sõidukiga ainult siis, kui sümbolil kuvatakse teise sõiduki kujutist.

<sup>12</sup> Volvo esindusel on ajakohastatud andmed iga turunduspiirkonna kohta.



Samaaegselt kuvatakse kiirusevahemik:

- ülemine kiirus koos ROHELISE märgisega on eelnevalt programmeeritud kiirus
- väiksem kiirus on eessõitva sõiduki kiirus.

### Salvestatud kiiruse muutmine

Salvestatud kiirust saab muuta roolil olevate nupude või lühikese või pika vajutusega.

Seadistamiseks +/- 5 km/h (+/- 5 mph) sammuga:

- lühike vajutus – iga vajutus muudab kiirust +/- 5 km/h (+/- 5 mph) sammuga.

Seadistamiseks +/- 1 km/h (+/- 1 mph) sammuga:

- Hoidke nuppu all ja vabastage see soovikohase sõidukiiruse juures.

Viimane nupuvajutus talletatakse mälli.

Kiiruse lisamisel gaasipedaali allavajutamisega enne nupu / vajutamist salvestatakse auto kiirus nupu vajutamise hetkel.

Sõidukiiruse ajutine suurendamine näiteks möödasõiduks ei mõjuta püsikiirushoidiku seadeid –

viimati salvestatud sõidukiirus taastub, kui gaasipedaal vabastatakse.

### TÄHELEPANU

Kui mõnda adaptiivse kiirushoidiku nuppu hoitakse all mitu minutit, siis see blokeerub ja lülitub välja. Kiirushoidiku uuesti aktiveerimiseks tuleb auto peatada ja mootor uuesti käivitada.

Kõigis tingimustes ei saa seda uuesti käivitada ja sellisel juhul ilmub näidikuplokile (lk. 207) teade **Adaptiivne kiirushoidik ei tööta**.

### Sellega seotud teave

- Adaptiivne püsikiirushoidik (ACC)\* (lk. 196)
- Kohanduv püsikiirusehoidja\* - ülevaade (lk. 198)
- Kiirusehoidik\* (lk. 187)

## Kohanduv püsikiirusehoidja\* - ajaintervalli seadistamine

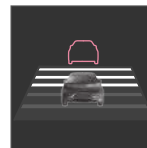

Eessõitva sõiduki suhtes on võimalik valida erinevaid ajavahe-  
hemikke, mida kuvatakse näidikupaneelil 1–5 horisontaalse joonena – mida rohkem on jooni, seda pikem on ajavahe-  
mik. Üks triip vastab

umbes 1 -sekundilisele vahele eespool paikneva sõidukiga, samas kui 5 triipu vastab ligikaudu 3 sekundile.

Aja-pikivahe seadistamine/muutmine:

- Keerake roolil paiknevat pöördlülitit (või kasutage kiirusepiirajateta autode puhul nuppe / ).

Väiksel kiirusel ja väikeste vahemaade korral suurendab kiirusehoidik intervalli kergelt.

Kohanduv kiirusehoidik võimaldab intervalli teatud olukordades märgatavalt muuta, et auto saaks eesoleva sõiduki järel sujuvalt ja mugavalt sõita.

Arvestage sellega, et lühike intervall jätab juhile võimalike ootamatute olukordade tekkimisel liikluses väga lühikese aja reageerimiseks ja tegutsemiseks.

Sama sümbol kuvatakse ka Pikivahe hoiatuse (lk. 192) aktiveerumise korral.

## **i** TÄHELEPANU

Kasutage üksnes kohalikus liikluseeskirjas lubatud ajaintervalle.

Kui adaptiivne kiirushoidik ei näi reageerivat selle aktiveerimisel, võib kiiruse suurendamist takistada ajaline vahe eessõitva sõidukiga.

Mida kõrgem käik, seda pikem on etteantud ajaintervalli kohta arvutatav kaugus meetrites.

Lugege lisateavet liikumiskiiruse käsitsemise (lk. 199).

### **Sellega seotud teave**

- Adaptiivne püsikiirushoidik (ACC)\* (lk. 196)
- Kohanduv püsikiirusehoidja\* - ülevaade (lk. 198)
- Kiirusehoidik\* (lk. 187)

## **Kohanduv püsikiirusehoidja\* - ajutine väljalülitamine ja ooterežiimis olek**

Adaptiivset kiirushoidikut on võimalik ajutiselt välja lülitada ja seada ooterežiimi.

### **Ajutine väljalülitamine/ooterežiimis olek kiirusepiiraja olemasolu korral**

Kohanduva püsikiirusehoidja ajutine väljalülitamine ja selle lülitamine ooterežiimi:

- Vajutage rooli nuppu **0**



Sümboli ja salvestatud kiiruse näidu värv muutub ROHELISEST VALGEKS.

### **Ajutine väljalülitamine/ooterežiimis olek kiirusepiiraja puudumisel**

Kohanduva püsikiirusehoidja ajutine väljalülitamine ja selle lülitamine ooterežiimi:

- Vajutage rooli nuppu

### **Ooterežiim juhi vaheseisemise tõttu**

Kohanduv püsikiirusehoidja lülitatakse ajutiselt välja ja see läheb automaatselt ooterežiimi järgmistel juhtudel:

- juht vajutab pidurit
- siduripedaali hoidmisel all kauem kui 1 minut<sup>13</sup>
- käigukang viiakse asendisse **N** (automaatkäigukast)

- juht kasutab salvestatud kiirusest suuremat kiirust rohkem kui 1 minuti vältel.

Juht peab siis ise kiirust reguleerima.

Sõidukiiruse ajutine suurendamine näiteks möödasõiduks ei mõjuta püsikiirushoidiku seadeid – viimati salvestatud sõidukiirust taastub, kui gaasipedaal vabastatakse.

Lisateabe saamiseks vt Kiiruse reguleerimine (lk. 199) ja Teisest sõidukist möödasõit (lk. 202).

### **Automaatne ooterežiim**

Kohanduv kiirushoidik sõltub muudest süsteemidest, nt stabiilsussüsteem ESC (lk. 180). Kui üks neist süsteemidest lakkab töötamast, lülitub ka kohanduv kiirushoidik automaatselt välja.

Automaatse väljalülitumise korral kõlab signaal ja näidikupaneelil kuvatakse teade **Adaptiivne püsikiirus tühistatud**. Sel juhul peab juht vahele seama ning kiirust aj pikivahet ise reguleerima.

Automaatne väljalülitus toimub järgmistel juhtudel:

- juhiukse avamisel
- juhi turvavöö avamisel
- põõrete arv on liiga madal/kõrge



<sup>13</sup> Kõrgema või madalama käigu lahtumine ja valimine ei mõjuta ooterežiimi.

- kiirus on langenud alla 30 km/h<sup>14</sup> (20 mph)
- rattad kaotavad veojõu
- piduri temperatuur on kõrge
- radariandur on blokeeritud nt lörtsi või tugeva vihma tõttu (radarilained on blokeeritud).

Lisateavet tähiste, teadete ja nende tähenduse kohta leiab jaotisest Ekraanil kuvatavad tähised ja teated (lk. 207).

### Taasta seadistatud kiirus

Ooterežiimil olev kohanduv püsikiirushoidik aktiveeritakse uuesti roolinupuga  – sellega valitakse auto kiiruseks viimati salvestatud kiirus.

<p> <b>TÄHELEPANU</b></p>
<p>Kui kiirus on taastatud  valimisega, võib kiirus märgatavalt suurened.</p>

### Sellega seotud teave

- Adaptiivne püsikiirushoidik (ACC)\* (lk. 196)
- Kohanduv püsikiirusehoidja\* - ülevaade (lk. 198)
- Kiirusehoidik\* (lk. 187)

### Kohanduv püsikiirusehoidja\* - möödasõit teisest sõidukist

ACC abistab ka möödasõidu korral.

Juhul kui juht annab sõitmisel teise sõiduki taga suunatulega<sup>15</sup> märku kavandatavast möödasõidust, võimaldab kohanduv püsikiirusehoidja lühiajalist kiirendust eessõitva sõiduki suunas.

Funktsioon toimib kiirustel üle 70 km/h (43 mph).

Lugege lisateavet ajaintervallide (lk. 200) kohta eesoleva sõiduki suhtes.

Lugege lisateavet kiiruse reguleerimise (lk. 199) kohta.

 **HOIATUS**



Võtke arvesse, et see funktsioon võib aktiveeruda ka muudel juhtudel peale möödasõidu, nt kui kasutatakse suunatud rajavahetuse näitamiseks või teisele teele väljumiseks - sel juhul auto kiirendab lühidalt.

### Sellega seotud teave



- Adaptiivne püsikiirushoidik (ACC)\* (lk. 196)
- Kohanduv püsikiirusehoidja\* - ülevaade (lk. 198)
- Kiirusehoidik\* (lk. 187)

### Kohanduv püsikiirusehoidja\* - väljalülitatud

#### Nupustik kiiruspiiraja korral

Kohanduv püsikiiruse hoidja lülitub välja, kui lühiajaliselt vajutada roolil paiknevale nupule . Valitud kiirus tühistatakse ning seda ei saa roolinupuga  taastada.

#### Ilma kiirusepiirajata klahvistik

Kohanduv püsikiirusehoidja lülitub lühikese roolinupu  vajutusega ooterežiimi. Järgmise lühikese vajutusega lülitatakse see välja. Valitud kiirus tühistatakse ning seda ei saa roolinupuga  taastada.

### Sellega seotud teave

- Adaptiivne püsikiirushoidik (ACC)\* (lk. 196)
- Kohanduv püsikiirusehoidja\* - ülevaade (lk. 198)
- Kiirusehoidik\* (lk. 187)

<sup>14</sup> Ei kehti ummikus liikumise abifunktsiooniga autode puhul, kuna kiirus võib muutuda kuni peatumiseni.

<sup>15</sup> Seda vaid vasakpoolse suunatule lülitamisel vasakpoolse rooliga auto korral ja vaid parempoolse suunatule lülitamisel parempoolse rooliga auto korral.

## Kohanduv püsikiirusehoidja\* - ummikus liikumise abisüsteem

Ummikus liikumise abisüsteemil on ka kohanduv kiirushoidik ja täiustatud funktsioonid liikumisel kiirustel alla 30 km/h (20 mph).

Automaatkäigukastiga sõidukitel täiendab kohanduvat püsikiirushoidikut ummikus liikumise abisüsteem (ka nn "Queue Assist").

Ummikus liikumise abifunktsioonil on kaks ülesannet.

- Laiendatud kiirusvahemik – ka kiirusel alla 30 km/h (20 mph) ja seistes.
- Eessõitja muutmise
- Automaatpidur ei toimi, kui auto seisab

Pidage meeles, et kõige aeglasem kiirus, mida kohanduvale kiirushoidikule saab valida, on 30 km/h (20 mph) – vaatamata sellele, et kiirushoidik suudab järgida eessõitja kiirust kuni 0 km/h, **ei saa** väiksemat sõidukiirust valida.

Lugege lisateavet, kuidas reguleerida kiirust (lk. 196) ja ajaintervalle eesoleva sõiduki suhtes (lk. 200).

## Pikendatud kiirusvahemik

### **i** TÄHELEPANU

Püsikiirusehoidiku aktiveerimiseks peab juhiuks olema suletud ja juhi turvavöö kinnitatud.

Automaatkäigukasti korral on kiirusvahemik kohanduva kiirusehoidiku poolt kontrollitava pikivahet hoidmiseks 0–200 km/h (0–125 mph).

### **i** TÄHELEPANU

Kiirushoidiku aktiveerimiseks kiirusel alla 30 km/h (20 mph) peab sõiduki ees piisavalt vaba ruumi olema.

Lühemate peatuste korral ummikutes või valgusfoori taga taastub sõidurežiim automaatselt, kui peatus ei ületa umbes 3 sekundit; kui eesolev auto hakkab liikuma hiljem, lülitub püsikiirushoidik automaatpidurdusega ooterežiimi (lk. 201). Juht peab seejärel püsikiirushoidiku aktiveerima uuesti ühel järgmistest viisidest:

- Vajutage rooli nuppu 

...või...

- Vajutage gaasipedaal lõpuni alla.
- > Püsikiirushoidik hakkab järgima eessõitva auto kiirust.

### **i** TÄHELEPANU

Queue Assist (ummikuaabisüsteem) võib hoida autot paigal mitte kauem kui 4 minutit – seejärel pidurid vallanduvad.

Vt lisateavet lõigust "Automaatpidurduse katkestamine seistes".

## Eessõitja muutmise

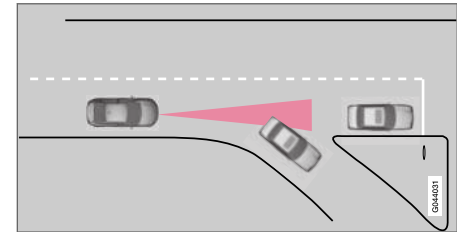

Kui eesolev sõiduk teeb ootamatu pöörde, võib ees olla seisev liiklus.

Kui adaptiivne kiirushoidik järgib eesoleva auto sõidukiirust kiirusel **alla** 30 km/h (20 mph) ja järgimine läheb üle liikuvale autolt seisvale autole, pidurdab kiirushoidik seisva auto korral.



## ⚠ HOIATUS

Kui adaptiivne kiirushoidik järgib eesoleva auto sõidukiirust kiirusel **üle** 30 km/h (20 mph) ja järgimine läheb üle eesolevalt autolt seisvale autole, ignoreerib adaptiivne kiirushoidik seisvat autot ja jätkab sõitu salvestatud kiirusega.

- Juht peab ise vahele segama ja pidurdama.

## Automaatne ooterežiim eessõitja vahetudes

Kohanduv püsikiirushoidik deaktiveeritakse ja lülitatakse ooterežiimi:

- juhul kui kiirus on väiksem kui 5 km/h (5 mph) ja kiirushoidik ei suuda tuvastada, kas vaadeldava objekti näol on tegemist seisva sõidukiga või mõne muu objektiga, nt künnisega.
- kui kiirus on alla 5 km/h (5 mph) ja sihtsõiduk ära keerab, mille tõttu ei ole kiirushoidikul enam järgitavat autot.

## Automaatse pidurdamise määratlemine paigal seistes

Järgnevatel juhtudel peatab ummikus liikumise abisüsteem paigalseismisel automaatse pidurdamise:

- juhiukse avamisel
- juhi turvavöö avamisel.

See tähendab, et pidurid on vabastatud ja auto hakkab veerema. Seega tuleb autoga kohalseismiseks juhil endal jalga piduripedaalil hoida.

## ⚠ TÄHTS TEAVE

Queue Assist (Ummikuabisüsteem) võib hoida autot paigal mitte kauem kui 4 minutit - seejärel pidurid vallanduvad.

Juhi tähelepanu juhitakse sellele mitme etapina, suurendades intensiivsust:

1. Akustiline alarm (kõlin) ja tekstisõnum.
2. Tuuleklaasil hakkab vilkuma ka hoiatus-tuli.
3. Toimub järk-järguline pidurdamine.

Lisateavet tähiste, teadete ja nende tähenduse kohta leiate jaotisest Ekraanil kuvatavad tähised ja teated (lk. 207).

Ummikus liikumise abisüsteem vabastab piduri ja lülitub ooterežiimi ka järgnevatel juhtudel:

- juht paneb jala piduripedaalile
- käigukang on asendis **P, N** või **R**
- juht seab kiirushoidiku ooterežiimi
- seisupidur on rakendatud.



## Sellega seotud teave

- Adaptiivne püsikiirushoidik (ACC)\* (lk. 196)
- Kohanduv püsikiirusehoidja\* - ülevaade (lk. 198)
- Kiirusehoidik\* (lk. 187)



## Kohanduv püsikiirusehoidja\* - püsikiiruse hoidja lüliti funktsioonid

### ACC-le CC-le üleminek

Aktiivse püsikiirushoidiku sümbol kuvatakse näidikuplokil.

CC Cruise Control	ACC Adaptive Cruise Control
	
Kiirusehoidik	Kohanduv kiirusehoidik

Ühe nupuvajutusega saab kohanduva elemendi (pikivahe süsteem) adaptiivses püsikiirusehoidiku (lk. 196) deaktiveerida, mis lülitab auto seadistatud/salvestatud kiiruse hoidmise režiimi.

- **Hoidke all** roolil paiknevat nuppu  – sümbol näidikupaneelil  vahetub sümboliga .
- > Sellega aktiveeritakse püsikiirushoidik CC.

### HOIATUS

Pärast ACC-lt CC-le lülitumist auto enam automaatselt ei pidurda, vaid järgib ainult seaditud kiirust.

### CC-lt ACC-le tagasi lülitamine

Püsikiirushoidiku (CC) väljalülitamiseks vajutage nuppu  1-2 korda. Süsteemi järgmisel käivitamisel aktiveeritakse adaptiivne püsikiirushoidik (ACC).

### Sellega seotud teave

- Adaptiivne püsikiirushoidik (ACC)\* (lk. 196)
- Kohanduv püsikiirusehoidja\* - ülevaade (lk. 198)
- Kohanduv püsikiirusehoidja\* - ajutine väljalülitamine ja ooterežiimis olek (lk. 201)
- Kiirusehoidik\* (lk. 187)

## Kohanduv püsikiirusehoidja\* - veaotsing ja toimimine

Kui näidikuplokil kuvatakse teade **Radar blokeeritud Vt juhendit**, tähendab see, et adap-

tiivse püsikiirusehoidiku radarandur (lk. 209) ei suuda tuvastada auto ees olevaid sõidukeid.

See teade märgib, et pikivahe hoiatus (lk. 192) või kokkupõrke hoiatus automaatse pidurdamisega (lk. 222) funktsioonid ei tööta.

Järgmises tabelis on toodud näited kuvatava teate võimalikest põhjustest koos vastava tegevusega:

Põhjus	Tegevusjuhised
Radiaatorivõres olev radaripind on määrdunud või jää või lumega kaetud.	Puhastage radiaatorivõres oleva radari pind mustusest, jääst ja lumest.
Tugev vihm või lumi blokeerivad radarisignaale.	Tegevus puudub. Mõnikord ei tööta radar tugevas vihmas või lumes.
Teelt pärit vesi või lumi pritsib üles ja blokeerib radarisignaale.	Tegevus puudub. Mõnikord ei tööta radar väga märjal või lumisel teel.
Radaripind on puhastatud, kuid teade ei kao.	Oota. Radaril võib kuluda mitu minutit, enne kui ta saab aru, et ei ole enam blokeeritud.





### Sellega seotud teave

- Adaptiivne püsikiirusehoidik (ACC)\* (lk. 196)
- Kohanduv püsikiirusehoidja\* - ülevaade (lk. 198)
- Kiirusehoidik\* (lk. 187)



## Kohanduv püsikiirusehoidja\* - sümboolid ja teated

Mõnikord võib kohanduv kiirusehoidik kuvada sümboolit või teateteksti. Siin on mõned näited - järgige vajadusel antud soovitusi:

Sümbool <sup>A</sup>	Teade	Spetsifikatsioon
	Sümbool on VALGE	Kohanduv kiirusehoidik lülitatakse ooterežiim (lk. 201).
	Sümbool on ROHELINE	Auto liigub etteantud kiirusel.
		Püsikiirusehoidja tavafunktsioon on valitud manuaalselt.
	<b>Vali ESC Normal et püsikiirus tühistada</b>	Kohanduva püsikiirusehoidiku funktsioon on blokeeritud, kuni <b>ESC</b> määratakse tavarežiimi – Stabiilsussüsteem (lk. 180).
	<b>Adaptiivne püsikiirus tühistatud</b>	Kohanduv püsikiirusehoidja on väljalülitatud olekus – juhul tuleb kiirust ise hoida.
	<b>Adaptiivne kiirusehoidik ei tööta</b>	Kohanduvat püsikiirusehoidijat ei ole võimalik aktiveerida. Selle põhjuseks võib olla: <ul style="list-style-type: none"> <li>• piduri temperatuur on kõrge</li> <li>• radariandur on blokeeritud, nt lörtsi või vihma tõttu.</li> </ul> Lisateavet veaotsingu kohta leiate jaotisest Veaotsing ja toimingud (lk. 206)
	<b>Radar blokeeritud Vt juhendit</b>	Kohanduv püsikiirusehoidja on ajutiselt väljalülitatud olekus. <ul style="list-style-type: none"> <li>• Radariandur on blokeeritud ja ei suuda avastada teisi sõidukeid nt tugeva vihma või radarianduri ette kogunenud lörtsi tõttu.</li> </ul> Nüüd saab juht lülitada sisse tavalise kiirusehoidik (lk. 187) (CC) – tekstteated näitavad sobivaid valikuvariente. Lugege lisateavet radaranduri piirangute (lk. 209) kohta.





Sümbol <sup>A</sup>	Teade	Spetsifikatsioon
	<b>Adaptiivne kiirushoidik vajab hooldust</b>	Kohanduv püsikiirusehoidja on väljalülitatud olekus. <ul style="list-style-type: none"> <li>Pöördu teenindusse - soovitame volitatud Volvo teenindust.</li> </ul>
	<b>Hoia autot piduriga</b> + helisignaal + märgutuli esiklaasil + pidurdamine <sup>B</sup>	Auto seisab paigal ja kohanduv püsikiirusehoidja vabastab piduri, mistõttu on võimalik, et auto alustab peagi veeremist. <ul style="list-style-type: none"> <li>Juht peab ise pidurdama. Teade jääb ekraanile ja häiresignaali töötab, kuni juht vajutab pidurit või gaasi.</li> </ul>
	<b>Alla 30 km/h Vajalik eesliikuv auto<sup>B</sup></b>	Kuvatakse juhul, kui juht üritab kiirushoidiku aktiveerida kiirusel alla 30 km/h (20 mph), ilma et eespool oleks teist sõidukit.

<sup>A</sup> Sümbolid on skemaatilised.

<sup>B</sup> Ainult koos ummikuabisüsteemiga.

### Sellega seotud teave

- Adaptiivne püsikiirushoidik (ACC)\* (lk. 196)
- Kohanduv püsikiirusehoidja\* - ülevaade (lk. 198)
- Kiirusehoidik\* (lk. 187)

## Radariandur

Radarianduri funktsioon tuvastab samas suunas ja samal sõidurajal olevad autod või suuremad sõidukid.

Radarandurit kasutatakse järgmisteks funktsioonideks:

- Pikivahe hoiatus\*
- Kohanduv kiirusehoidik\*
- Kokkupõrkehoiatus koos automaatse pidurdamise ja jalakäija tuvastamise funktsiooniga (Collision Warning with Auto Brake and Pedestrian Detection)\*

### TÄHTIS TEAVE

Nähtavate kahjustuste korral auto iluvõrel või juhul, kui kahtlustate, et radarandur võib olla saanud kahjustusi:

- Pöördu autoteenindusse - soovitame volitatud Volvo teenindust.

Kahjustuste korral iluvõrel nagu ka radaranduri või selle kinnituse juures võib juhtuda, et funktsioon on kas osaliselt või täielikult mittefunktsionaalne või toimib puudulikult.

Radarianduri modifitseerimine võib kaasa tuua selle nõuetele mittevastavuse.

## Sellega seotud teave

- Radarandur - piiratud toime (lk. 209)
- Adaptiivne püsikiirusehoidik (ACC)\* (lk. 196)
- Kokkupõrke hoiatusüsteem\* (lk. 222)
- Pikivahe hoiatus\* (lk. 192)

## Radarandur - piiratud toime

Radarandur (lk. 209) funktsionaalsus on anduri piiratud vaatevälja tõttu piiratud.

Adaptiivse püsikiirusehoidiku võime tuvastada eespool olevat sõidukit väheneb järgmistel juhtudel märkimisväärselt.

- Eesliikva auto liikumiskiirus erineb teie omast märkimisväärselt.
- Tugev vihm või lörts blokeerib radaranduri või on radaranduri ette kogunenud mustus või muud esemed.

### TÄHELEPANU

Hoidke radaranduri esine ala puhas

## Vaateväli

Radarisensoril on piiratud vaateväli. Mõnes olukorras teist sõidukit ei tuvastata või tuvastatakse eeldatust hiljem.



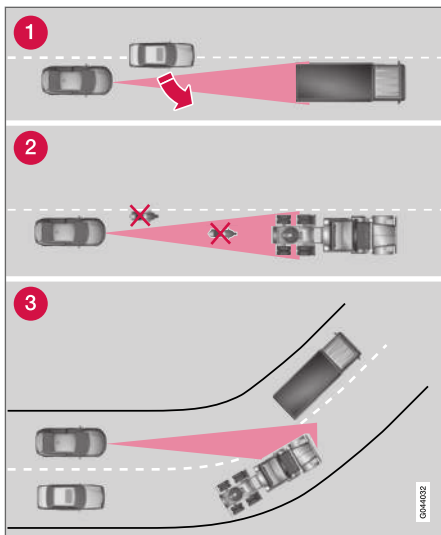

Kohanduva kiirusehoidiku vaateväli.

- 1 Mõnikord ei suuda radarandur avastada väga lähedal olevaid sõidukeid, nt auto ja eesolevate sõidukite vahel sõitvat sõidukit.
- 2 Väikeseid sõidukeid, nt mootorrattaid, ega sõidukeid, mis ei sõida sõiduraja keskel, võidakse mitte avastada.
- 3 Kurvides võib radariandur avastada vale sõiduki või kaotada avastatud sõiduki silmist.

### ⚠ HOIATUS

Juht peab alati liiklusaludega arvestama ja vahele segama, kui adaptiivne kiirusehoidik ei suuda sobivat kiirust või pikivahet hoida.

Adaptiivsest püsikiirusehoidikust ei ole abi iga-suguste liiklus-, ilma- ja teeolude korral.

Tutvuge kasutusjuhendi kõigi kohanduvat püsikiirusehoidikut käsitlevate jaotistega, et olla kursis selle piirangutega.

Vastutus ohutu pikivahe ja kiiruse säilitamise eest lasub alati juhil, ka siis, kui adaptiivne püsikiirusehoidik on kasutusel.

### ⚠ HOIATUS

Võre ette ei tohi paigaldada tarvikuid ega muid esemeid, näiteks lisatulesid.

### ⚠ HOIATUS

Adaptiivne püsikiirusehoidik ei ole kokkupõrgete vältimise süsteem. Juht peab vahele segama, kui süsteem ei suuda eessõitva auto kiirust tuvastada.

Adaptiivne kiirusehoidik ei pidurda autot, kui auto ees on inimesi või loomi, samuti näiteks väikeste sõidukite, näiteks jalgratta või mootorratta, korral. Samuti ei reageeri süsteem vastutulevale, aeglasele või liikumatule sõidukile.



Ära kasuta adaptiivset püsikiirusehoidikut näiteks linnaliikluses, tiheda liikluse korral, ristmikel, libeda ajal, kui teel on palju vett või lobjakat, tugevas vihmas/lumesajus, halva nähtavuse korral, käänulisel või libedal teel.

### Sellega seotud teave

- Adaptiivne püsikiirusehoidik (ACC)\* (lk. 196)
- Kokkupõrke hoiatussüsteem\* (lk. 222)
- Pikivahe hoiatus\* (lk. 192)



## Tüübikinnitus - radarsüsteem

Auto radariseadmete tüübikinnitust saab vaadata järgmisest tabelist.

Turg	ACC <sup>A</sup>	BLIS pime-nurga hoiatus-süsteem <sup>B</sup>	Tähis	Tüübi kinnitus
Brasiilia	✓			<p>Este equipamento opera em caráter secundário, isto é, não tem direito à proteção contra interferência prejudicial, mesmo de estações do mesmo tipo e não pode causar interferência a sistemas operando em caráter primário.</p> <p>Modelo: L2C0038TR 1071-10-3451 EAN: 07897843800248</p>
		✓		<p>Modelo: L2C0055TR 1500-15-8065 EAN: 07897843840978</p>
Euroopa	✓	✓		<p>Hereby, Delphi Automotive PLC, declares that this ESR is in compliance with the essential requirements and other relevant provisions of Directive 2014/53/EU (RED). The original delegation of conformity can be accessed at the following link <a href="http://www.delphi.com/automotive-homologation">www.delphi.com/automotive-homologation</a></p> <p>Frequency Band: 76GHz – 77GHz Maximum Output Power: 55dBm EIRP</p> <p>The Declaration of Conformity may be consulted at Delphi Electronics &amp; Safety / 2151 E. Lincoln Road / Kokomo, Indiana 46902 USA.</p>

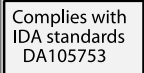

Turg	ACC <sup>A</sup>	BLIS pime- nurga hoiatus- süsteem <sup>B</sup>	Tähis	Tüübi kinnitus
Araabia Ühendemiraalid	✓			TRA REGISTERED No: 0018923/09 DEALER No: DA37380/15
		✓		TRA REGISTERED No: ER37357/15 DEALER No: DA37380/15
Indoneesia	✓			14785/POSTEL/2010 1982
		✓		38806/SDPPI/2015 4927
Jordaania	✓			Type Approval No.: TRC/LPD/2009/87 Equipment type: Low Power Device (LPD)
		✓		Type Approval No.: TRC/LPD/2015/3 Equipment Type: Low Power Device (LPD)
Korea	✓			Certification No. DPH-L2C0038TR
		✓		Certification No. MSIP-CMI-DPH-L2C0055TR

Turg	ACC <sup>A</sup>	BLIS pime- nurga hoiatus- süsteem <sup>B</sup>	Tähis	Tüübi kinnitus
Maroko	✓			AGREE PAR L'ANRT MAROC Numero d'agrement : MR 4838 ANRT 2009 Date d'agrement : 22/05/2009
		✓		AGREE PAR L'ANRT MAROC NUMÉRO D'AGRÉMENT: MR 9929 ANRT 2014 DATE D'AGRÉMENT: 26/12/2014
Singapur	✓	✓		Complies with IDA Standards DA105753
Lõuna-Aafrika	✓			TA-2009/163 APPROVED
		✓		TA-2014/2390 APPROVED
Taiwan	✓			CCAB09LP4590T3
		✓		CCAB15LP0680T0

<sup>A</sup> ACC = Adaptive Cruise Control

<sup>B</sup> BLIS = Blind Spot Information

◀◀ **Raadioseadmete tüübi kinnitus**

Turg	Tähis	Tüübi kinnitus
Euroopa		Hereby, Volvo Cars declares that all radio equipments are in compliance with the essential requirements and other relevant provisions of Directive 2014/53/EU. All Declarations of Conformity can be found on <a href="http://support.volvocars.com">support.volvocars.com</a>

**Sellega seotud teave**

- Radariandur (lk. 209)



## City Safety™

City Safety™ funktsioon aitab juhil vältida otsa-sõitmist eessõitjale ummikutes liikudes, kui pidevalt muutuv olukord koos tähelepanu hajumisega ja muud sellised tegurid võivad viia kokkupõrkeni.

City Safety™ funktsioon on aktiivne kiirustel alla 50 km/h (30 mph) ning see aitab juhti auto automaatse pidurdamisega otsese kokkupõrkeohtu korral eessõitva autoga, kui juht ei reageeri õigeaegselt pidurdamise ja/või auto kõrvale juhtimisega.

City Safety™ sekkub olukordades, kus juhil oleks tulnud pidurdamisega alustada varem. Päris kõiki-des situatsioonides see süsteem olukorda päästa ei suuda.

City Safety™ on välja töötatud nii, et see sekkuks võimalikult hilja, segamata kohatu sekkumisega juhtimist.

City Safety™ ei ole mitte mingil juhul selline abis-tav süsteem, mille toimele toetudes võiks juht oma sõidustiili lohakamaks muuta. Juhul kui juht jääb pidurdamisega liialt City Safety™ süsteemi sekkumisele lootma, lõppeb see varem või hiljem kokkupõrkega.

City Safety™ süsteemi sekkumist tunnetavad juht ja reisija vaid sellistel juhtudel, kus auto on eeso-levale takistusele õnnetusohtlikult lähedale liik-unud.

Kui autol on ka kokkupõrkehoiatus koos auto-maatse pidurdamise funktsiooniga\* (lk. 222) , täiendavad need süsteemid teineteist.

### TÄHTIS TEAVE

City Safety™ komponente võib remontida ja vahetada ainult teeninduses - soovitame kasutada volitatud Volvo teenindust.

### HOIATUS

City Safety™ ei rakendu igasuguste sõiduolude, liikluse, ilmastiku või teeolude korral.

City Safety™ ei reageeri sõidukitele, mis sõidavad autost erinevas suunas, väikestele sõidukitele, mootorratastele ega inimestele ja loomadele.

City Safety™ võib takistada kokkupõrget, kui kiiruse vahe on vähem kui 15 km/h (9 mph) – suurema kiirusevahe korral on võimalik ainult vähendada kokkupõrke kiirust. Täieliku pidurdusfunktsiooni saavutamiseks peab juht vajutama piduripedaali.

Ärge kunagi oodake City Safety™ rakendumist. Juht vastutab alati õige vahekauguse ja kiiruse hoidmise eest.

## Sellega seotud teave

- City Safety™ - piiratud toime (lk. 217)
- City Safety™ - toimimine (lk. 216)
- City Safety™ - toimimine (lk. 216)

- City Safety™ - laserandur (lk. 219)
- City Safety™ - sümbolid ja teated (lk. 221)

## City Safety™ - toimimine

City Safety™ jälgib auto ees liikluses toimuvat tuuleklaasi ülemisse serva paigaldatud laseranduri (lk. 219) abil. Vahetu kokkupõrke ohu korral peatab City Safety™ sõiduki automaatselt. Salongis viibijad võivad seda tajuda kui äkkpidurdust.

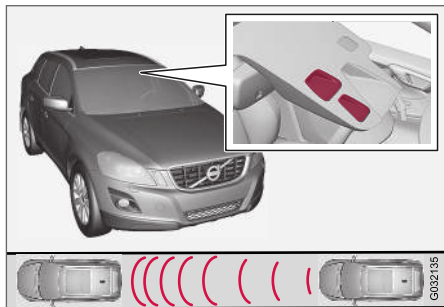

Laseranduri saatja ja vastuvõtja aken<sup>16</sup>.

Sõidukiiruse erinevuse korral 4 kuni 15 km/h (3–9 mph) eessõitva sõidukiga suudab City Safety™ kokkupõrke ära hoida.

City Safety™ rakendub lühikese äkkpidurdusena ja peatab auto tavapidurdamisele sarnaneval moel vahetult eesoleva sõiduki taga. Enamuse juhtide jaoks jääb see tunduvalt väljapoole normaalset sõidustiili ja võib tunduda ebamugavana.

Kui sõidukitevaheline kiirus erineb rohkem kui 15 km/h (9 mph), ei pruugi City Safety™ omal jõul kokkupõrget ära hoida. Parima võimaliku pidurdustõhususe saavutamiseks tuleb juhul vajutada piduripedaalile. Sellisel juhul on kokkupõrget võimalik ära hoida ka juhul, kui kiiruste erinevus on suurem kui 15 km/h (9 mph).

Kui funktsioon on aktiveeritud ja pidurdab, kuvatakse näidikuplokil teade (lk. 221), mis näitab, et funktsioon on/oli aktiivne.

### **i** TÄHELEPANU

City Safety™ pidurdamisel süttivad pidurituljed.

### Sellega seotud teave

- City Safety™ (lk. 215)
- City Safety™ - toimimine (lk. 216)
- City Safety™ - piiratud toime (lk. 217)

## City Safety™ - toimimine

City Safety™ funktsioon aitab juhil vältida otsa-sõitmist eessõitjale ummikutes liikudes, kui pidevalt muutuv olukord koos tähelepanu hajumisega ja muud sellised tegurid võivad viia kokkupõrkeni.

### On ja Off

#### **i** TÄHELEPANU

Funktsioon City Safety™ aktiveeritakse automaatselt mootori käivitamisel.

Mõnes olukorras võib osutada otstarbekaks City Safety™, süsteemi väljalülitamine, seda näiteks sõitmisel väikestel teedel, kus lehtedega oksad võivad üle kapoti ja tuuleklaasi libiseda.

City Safety™ käsitletakse menüüsüsteemis **MY CAR** (lk. 109) ja pärast mootori käivitamist saab süsteemi järgmiselt deaktiveerida.

- Otsige menüüst **MY CAR** suvandit **Driver support system** ja valige **Väljas** juures **City Safety**.

Funktsioon lülitub mootori järgmisel käivitamisel sisse olenemata sellest, kas süsteem oli mootori väljalülitamise hetkel sees või väljas.

<sup>16</sup> Pilt on illustratiivne; üksikasjad olenevad konkreetsest mudelist.

**⚠ HOIATUS**

Laserandur (lk. 219) kiirgab laservalgust ka siis, kui City Safety™ on käsitsi välja lülitatud.

City Safety™ taas sisselülitamiseks:

- Toimi samuti nagu desaktiveerimisel, kuid valige suvand **Sees**.

**Sellega seotud teave**

- City Safety™ (lk. 215)
- City Safety™ - piiratud toime (lk. 217)
- City Safety™ - sümbolid ja teated (lk. 221)

**City Safety™ - piiratud toime**

City Safety™ süsteemi andur on välja töötatud autode ja muude suuremõõtmeliste sõidukite tuvastamiseks auto ees, olenemata sellest, kas parasjagu on valge või pime aeg.

Funktsioonil on siiski mõned piirangud.

Anduri piirangud tähendavad, et City Safety™-funktsiooni toime on nõrgem - või puudub - nt tugeva lume- ja vihmajärgu, tiheda udu, tolmutormi ja tuisuga. Tuuleklaasil olev udu, mustus, jää ja lumi võivad samuti talitlust häirida.

Madalal ripuvad objektid, nt koormat tähistav lipp/märgistus või lisatarvikud, nt lisatuled ja põrkerauad, mis asuvad kapotist kõrgemal, piiravad funktsioneerimist.

City Safety™ anduri laserkiir mõõdab valguse peegeldumist. Andur ei suuda tuvastada väikese peegeldusvõimega objekte. Sõidukite tagumine sektsioon peegeldab valgust tänu numbriplaadile ja tagumistele helkuritele reeglina piisavalt hästi.

Libeda teekatte korral on pidurdusteekond tava-pärasest pikem, mis pärsib ka City Safety™ suutlikkust kokkupõrke ärahoidmisel. Sellistes olukordades tagavad parima võimaliku stabiilselt raken-datava pidurdusjõu süsteemid ABS<sup>17</sup> ja ESC<sup>18</sup>.

Tagurdamise ajaks on City Safety™ ajutiselt väljalülitatud olekus.

Madalatel kiirustel, s.t kiirustel alla 4 km/h (3 mph), ei ole City Safety™ süsteem aktiivne. See tähendab, et süsteem ei rakendu olukordades, kus eesolevale sõidukile lähenetakse väga aeglaselt, näiteks sõiduki parkimisel.

Juhi sõiduvõtted on alati käsitledavad primaarse-tena, mistõttu City Safety™ ei rakendu olukordades, kus juhi sõiduvõtted roolimisel või kiirendamisel on taotluslikud. Sellisel juhul ei toimu sek-kumist isegi siis, kui kokkupõrge osutub mööda-pääsmatuks.

Pärast City Safety™ rakendumist kokkupõrke ärahoidmiseks seisva takistusega jääb sõiduk maksimaalselt 1,5 sekundiks kohale. Kui süsteem pidurdas autot eespool liikuva sõiduki tõttu, jätkab auto liikumist selle sõidukiga võrdse kiirusega.

Manuaalkäigukastiga auto korral seiskub mootor City Safety™ rakendumisel sõiduki peatamiseks, seda olenemata sellest, kas juht on jõudnud siduri eelnevalt alla vajutada või mitte.

<sup>17</sup> (Anti-lock Braking System) - pidurite lukustumisvastane süsteem.

<sup>18</sup> (Electronic Stability Control) - stabiilsussüsteem.



**i TÄHELEPANU**

- Hoidkelaseranduriesine (lk. 219) tuuleklaasi pind vaba jääst, lumest ja mustusest. Vt anduri asukoha joonist City Safety™ - toimimine (lk. 216).
- Ära kinnita ega paigalda midagi tuuleklaasile laseranduri ette
- Eemalda kapotilt jää ja lumi - lume ja jää kõrgus ei tohi ületada 5 cm.

**Veaotsing ja tegevus**

Teate (lk. 221) **Esiklaasiandur blokeeritud Vt juhendit** kuvamise korral näidikuplokil tähendab see, et laserandur ei tööta ega suuda seega eesolevate sõidukite olemasolu tuvastada. Seetõttu ei ole aktiivne ka süsteem City Safety™.

Teadet **Esiklaasiandur blokeeritud Vt juhendit** ei kuvata kõigis olukordades, kus laserandur on blokeerunud. Seetõttu peab juht hoidma tuuleklaasi ja anduri ümbruse puhtana.

Tabelis on toodud kuvatava teate võimalikud põhjused koos vastava soovitatava tegevusega.

Põhjus	Tegevusjuhised
Laseranduri ees olev tuuleklaasi pind on määrdunud või jää või lumega kaetud.	Puhastage anduri ees olev tuuleklaasi pind mustusest, jääst ja lumest.
Laseranduri vaateväli on takistatud.	Eemaldage takistav objekt.

**i TÄHTIS TEAVE**

Kui laserandurite esisel tuuleklaasil esineb mõrasid, kriimustusi või kivitäkkeid ja nende suurus on ligikaudu 0,5 x 3,0 mm (või suuremad), siis peab tuuleklaasi vahetamiseks teeninduse poole pöörduma. Soovitame ühendust võtta volitatud Volvo teenindusega. Vt anduri asukoha joonist City Safety™ - toimimine (lk. 216).

Vastasel korral võivad City Safety™ tööomadused halveneda.

City Safety™-i tõrke, puuduliku või vähenenud töö vältimiseks tuleb arvestada ka järgmist.

- Volvo soovib **mitte** remontida laseranduri esise ala pragusid, kriimustusi ega kivitäkkeid - selle asemel tuleb vahetada kogu tuuleklaas.
- Enne tuuleklaasi vahetamist pöörduge volitatud Volvo teenindusse, et tagada õige tuuleklaasi tellimine ja paigaldamine.
- Vahetamisel tuleb kasutada sama tüüpi, Volvo poolt heakskiidetud esiklaasipuhasteid.

**Sellega seotud teave**

- City Safety™ (lk. 215)
- City Safety™ - toimimine (lk. 216)
- City Safety™ - toimimine (lk. 216)

## City Safety™ - laserandur

City Safety™ süsteem sisaldab laserkiire põhimõttel toimivat andurit. Põrdu kvalifitseeritud teenindusse, kui tekib tõrge või laserandur vajab hooldust – soovitage pöörduda volitatud Volvo teenindusse. Laseriseadme käsitsemisel on ettenähtud juhiste järgimine kohustuslik.

Kaks järgmist silti on seotud laseranduriga.

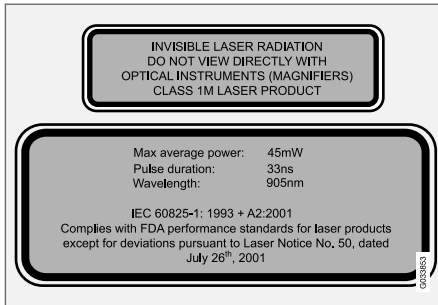

Ülemine joonisel olev silt kirjeldab laserkiireklassi järgnevalt:

- Laserkiirgus – optilise vahendiga ei tohi otse laserkiirde vaadata – klassi 1M laserseade.

Alumine joonisel olev silt kirjeldab laserkiire füüsilikalisi andmeid:

- IEC 60825-1:1993 + A2:2001. Vastab FDA (USA toiduamet) standarditele, mis puudutavad laserseadmete ehitust, v.a kõrvalekalded,

mis on kooskõlas lasereid puudutava teatisega nr 50 Laser Notice No. 50", välja antud 26. juulil 2001.

### Laseranduri kiirgusandmed

Alljärgnevas tabelis on loetletud laseranduri füüsilikalused andmed.

Suurim impulsienergia	2,64 $\mu$ J
Suurim keskmine võimsus	45 mW
Impulsi kestus	33 ns
Hajuvus (horisontaalne x vertikaalne)	28° x 12°

### HOIATUS

Nende juhiste mittejärgimisel tekib silmavigastuste oht!

- Ärge vaadake kunagi laserandurisse (see väljastab nähtamatut laserkiirgust) suurendusoptikaga (nt suurendusklaasi, mikroskoobi, läätsede või muu optilise instrumendiga) lähemal kui 100 mm.
- Laserandurit tohib testida, remontida, eemaldada, reguleerida ja/või selle osi vahetada üksnes kvalifitseeritud töökoda – soovitage Volvo volitatud töökoda.
- Kahjuliku kiirguse vältimiseks ära tee muid seadistus- ja hooldustöid peale siin kirjeldatute.
- Remontija peab järgima laseranduri kohta koostatud eriteavet.
- Ära eemalda laserandurit (nende alla kuuluvad ka läätsed). Eemaldatud laserandur vastab standardi IEC 60825-1 kohaselt klass 3B laserile. Klassi 3B laser on silmale ohtlik ja võib seetõttu vigastusi põhjustada.
- Laseranduri pistik tuleb enne tuuleklaasi eemaldamist lahutada.
- Laserandur tuleb paigaldada tuuleklaasile enne anduripistikute ühendamist.
- Laserandur saadab laserkiire kaugjuhtimispult-võtme seadmisel süüteasendisse II (lk. 77), seda ka seisatud mootori korral.



◀ **Sellega seotud teave**



- City Safety™ (lk. 215)

## City Safety™ - sümbolid ja teated

Linnaliikluse ohutussüsteemi City Safety (lk. 215)™ kasutamisel koos automaatse pidur-

dussüsteemiga võib näidikuplokil süttida üks või rohkem tähist (lk. 221) ning kuvatakse tekst-

teade. Tekstiteate kinnitamiseks vajutage lühidalt nuppu **OK**, mis asub suunatulekangil.

Sümbol <sup>A</sup>	Teade	Tähendus/tegevus
	<b>Automaatpidur City Safety</b>	City Safety™ pidurdab või pidurdas automaatselt.
	<b>Esiklaasiandur blokeeritud Vt juhendit</b>	<p>Laserandur on ajutiselt mittetoimiv, kuna miski blokeerib selle.</p> <ul style="list-style-type: none"> <li>Eemaldage andurit takistav objekt ja/või puhastage tuuleklaas anduri ees olevas piirkonnas. Loe lisa laseranduri(lk. 217) piirangute kohta.</li> </ul>
	<b>City Safety Vajalik hooldus</b>	<p>City Safety™ ei ole aktiivses olekus.</p> <ul style="list-style-type: none"> <li>Kui teade jääb püsima, pöördu teenindusse - soovitame volitatud Volvo teenindust.</li> </ul>

<sup>A</sup> Sümbolid on skemaatilised.

### Sellega seotud teave

- City Safety™ (lk. 215)
- City Safety™ - toimimine (lk. 216)

## Kokkupõrke hoiatusüsteem\*

Kokkupõrkehoiatus koos automaatse pidurdamise ning jalgratturi ja jalakäija tuvastamise funktsiooniga (Collision Warning with Auto Brake and Cyclist and Pedestrian Detection) on seade, mis aitab juhti olukordades, kus eksisteerib jalakäijale, jalgratturile või sõidukile otsasõitmise oht või kokkupõrke oht samas suunas eessõitva või seisva sõidukiga.

Funktsioon "Kokkupõrkehoiatus koos automaatse pidurdamise ja jalakäija ning jalgratturi tuvastamisega" sekkub olukordades, kus juhil oleks tulnud alustada pidurdamist varem, mistõttu ei suuda see süsteem juhti igas olukorras aidata.

Kokkupõrkehoiatus funktsioon on mõeldud sek-kuma võimalikult hilja nii, et selle sekkumine ilma äärmise vajaduseta juhtimist ei segaks.

Kokkupõrkehoiatus funktsioon aitab kokkupõrget vältida või vähendada kokkupõrkekiirust.

Funktsioon "Kokkupõrkehoiatus koos automaatse pidurdamise ja jalakäija ning jalgratturi tuvastamisega" ei ole mitte mingil juhul käsitletav sellise abistava seadmena, mille toimele toetudes võiks juht oma sõidustiili lohkamaks muuta. Juhul kui juht jääb pidurdamisel liialt lootma kokkupõrkehoiatus süsteemi sekkumisele, lõppeb see varem või hiljem avariiga.

## Kaks erinevat versiooni

Sõltuvalt auto varustusastmest on olemas võib kokkupõrke tuvastamise funktsioonist kaks versiooni.

### Versioon 1

Süsteem üksnes hoiatab<sup>19</sup> juhti eesolevatest takistustest, teavitades sellest helisignaali ja visuaalse märguande abil – automaatset pidurdamist ei toimu ja juhil tuleb endal pidurdada.

### Versioon 2

Juhti teavitatakse eesiseivatest takistustest helisignaali ja visualiseeritud märguande abil – auto pidurdab automaatselt juhul, kui juht õigeaegselt vajalikke sõiduvõtteid ei rakenda.



### TÄHTIS TEAVE

Funktsiooni "Kokkupõrkehoiatus koos automaatse pidurdamise ja jalakäija tuvastamisega" sisekomponentide hooldust tohib viia läbi ainult töökojas, soovitatavalt volitatud Volvo töökojas.

## Sellega seotud teave

- Kokkupõrke hoiatusüsteem\* - toimimine (lk. 223)
- Kokkupõrke hoiatusüsteem\* - Jalakäijate tuvastus (lk. 225)

- Kokkupõrke hoiatusüsteem\* - jalgratturite tuvastus (lk. 224)
- Kokkupõrke hoiatusüsteem\* - toimimine (lk. 226)
- Kokkupõrke hoiatusüsteem\* - piirangud (lk. 228)
- Kokkupõrke hoiatusüsteem\* - kaameraandurite piiratud toime (lk. 229)
- Kokkupõrke hoiatusüsteem\* - sümbolid ja teated (lk. 230)

<sup>19</sup> "Tase 1" jalgratturite eest ei hoiata.



## Kokkupõrke hoiatussüsteem\* - toimimine

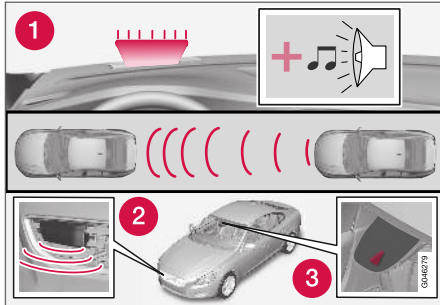

Talitluse ülevaade<sup>20</sup>.

- 1 Audiovisuaalne hoiatussignaal kokkupõrkeoju korral.
- 2 Radarist andur<sup>21</sup>
- 3 Kaameraandur

Kokkupõrkehoiatus koos automaatse pidurdamisega rakendub kolmes etapis järgnevalt:

1. **Kokkupõrke hoiatus**
2. **Pidurdusabi**<sup>21</sup>
3. **Automaatne pidurdus**<sup>21</sup>

Kokkupõrkehoiatuse süsteem ja City Safety™ (lk. 215) funktsioon on teine-teist täiendava toimega.

### 1 - Kokkupõrkehoiatus

Esmalt hoiatatakse juhti võimalikust kokkupõrke ohu tekkimisest.

Kokkupõrkehoiatuse süsteem suudab tuvastada jalakäijaid, jalgrattureid või sõidukid, mis seisavad paigal või liiguvad teie autoga samas suunas ning asuvad teie ees.

Jalakäijale otsasõidu ohu või teise sõidukiga kokkupõrke ohu korral teavitatakse juhti sellest vilkuva punase hoiatussignaali (1) ja helisignaali.

### 2 – Pidurdusabi

Kokkupõrkeoju jätkuval suurenemisel pärast kokkupõrke ohust teavitavate signaalide edastamist rakendub pidurdusabi.

Sellega valmistatakse pidurisüsteem ette järsuks pidurdamiseks pidurite sujuval rakendamisel, mis võib kaasa tuua kerge nõksatuse.

Piduripedaali piisavalt kiirel vajutamisel rakendub täispidurduse funktsioon.

Kui süsteem leiab, et pidurdustugevus pole kokkupõrke vältimiseks piisav, võimendab pidurdusabi ka juhupoolset pidurdamist.

### 3 - Automaatne pidurdus

Lõpuks rakendub automaatse pidurduse süsteem.

Kui juht ei ole ikka veel reageerinud ning kokkupõrge on väga lähedal, rakendub automaatne pidurdusfunktsioon olenemata sellest, kas juht vajutab pidurit või mitte. Sellisel juhul rakenduvad pidurid suurima võimaliku pidurdusjõuga selleks, et vähendada kokkupõrkekiirust või piiratud pidurdusjõuga juhul, kui sellest piisab kokkupõrke ärahoidmiseks. Jalgratturite puhul võidakse hoiatus esitada ja äkkpidurdamine sooritada liiga hilja või samaaegselt.

<sup>20</sup> Pilt on illustratiivne; üksikasjad olenevad konkreetsest mudelist.

<sup>21</sup> Ainult versiooni 2 korral.



## ⚠ HOIATUS

Kokkupõrke hoiatussüsteem ei rakendu iga-suguste sõiduolude, liikluse, ilmastiiku või teeolude korral. Kokkupõrke hoiatussüsteem ei reageeri sõidukitele, mis sõidavad vastasuunas, ega loomadele.

Hoiatus aktiveeritakse ainult väga suure kokkupõrkeohtu korral. Käesolevas jaotises "Funktsioon" ja jaotises "Piirangud" tutvustatakse piiranguid, millest juht peab olema teadlik enne automaatpiduri ja kokkupõrke hoiatussüsteemi kasutamist.

Jalakäija või jalgratturi eest hoiatamise ja pidurdamise funktsioon lülitub välja, kui sõidukiirus ületab 80 km/h (50 mph).

Jalakäijate ja jalgratturite eest hoiatamine ja pidurite rakendamine ei toimi pimedas ja tunnelis sõidu ajal, isegi juhul, kui tänavavalgus on sisse lülitatud.

Automaatpidurifunktsioon võib kokkupõrke ära hoida või kokkupõrkekiirust vähendada. Pidurite täieliku toime tagamiseks peab juht alati pidurit vajutama - isegi juhul, kui automaatpidur rakendub.

Ärge jääge kunagi kokkupõrkehoiatust ootama. Juht vastutab alati nõuetekohase pikivahe ja kiiruse kasutamise eest - isegi juhul, kui kokkupõrke hoiatus koos automaatpiduriga on kasutusel.

### Sellega seotud teave

- Kokkupõrke hoiatussüsteem\* (lk. 222)

## Kokkupõrke hoiatussüsteem\* - jalgratturite tuvastus

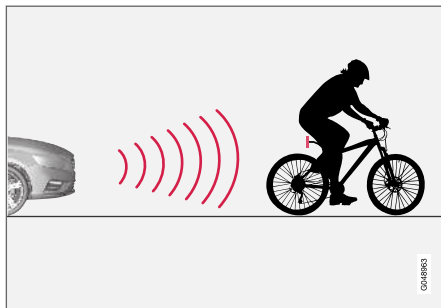

Funktsioon "näeb" ainult teiega samas suunas liikuvaid jalgrattureid tagant.

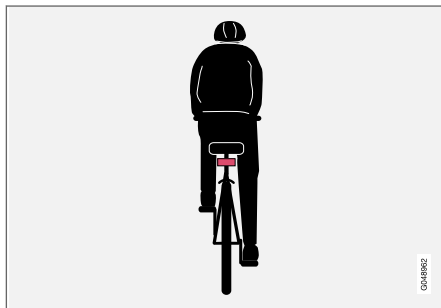

Näide sellest, mida süsteem jalgratturina tõlgendab - selged auto keskjoonele jäävad kere- ja jalgrattakontuurid otse tagant vaadatuna.

Süsteemi optimaalseks toimimiseks on oluline, et süsteemi funktsioon, mis tuvastab jalgratturid, saaks võimalikult ühest teavet kehakuju ja jalgratta kuju kohta - see tähendab, et võimalik peab olema tuvastada jalgratas, pea, käed, õlad, jalad, üla- ja alakeha ning inimese tavaline liikumismuster.

Kui suur osa jalgratturi kehast ei ole kaamera jaoks nähtav, ei suuda süsteem jalgratturit tuvastada.

- Et funktsioon suudaks jalgratturi tuvastada, peab jalgrattur olema täiskasvanu ning sõitma täiskasvanu jalgrattaga.
- Funktsioon suudab tuvastada vaid teiega samas suunas liikuvat jalgratturit tagant, mitte nurga all ega küljelt.

- Jalgaratas peab olema varustatud hästi nähtava ning heaks kiidetud<sup>22</sup> punase helkuriga, mis paikneb teepinnast vähemalt 70 cm kõrgusel.
- Auto vasakul või paremal küljel liikuvad jalgrattureid võidakse tuvastada kas liiga hilja või üldse mitte.
- Funktsiooni võime jalgrattureid hämaras näha on piiratud, täpselt nagu inimsilmal.
- Funktsiooni võime jalgrattureid tuvastada deaktiveeritakse pimedas või tunnelis sõidu ajaks, isegi juhul kui tänavavalgustus on sisse lülitatud.
- Jalgratturite optimaalseks tuvastamiseks tuleb funktsioon City Safety™ aktiveerida, vt City Safety™ (lk. 215).

### HOIATUS

Kokkupõrkehoiatus koos automaatpiduri ja jalgratturianduriga on autojuhti abistav funktsioon.

Funktsioon ei suuda tuvastada:

- kõiki jalgrattureid igas olukorras ning see ei näe näiteks ka osaliselt varjatud jalgrattureid.
- küljelt lähenevaid ja kehapiirjooni varjavate riietega jalgrattureid.
- jalgrattaid, millel pole tagumist punast helkurit.
- suure koormaga jalgrattaid.

Juht on alati vastutav sõiduki nõuetekohase juhtimise ja ohutu pikivahe hoidmise eest.

### Sellega seotud teave

- Kokkupõrke hoiatussüsteem\* (lk. 222)

## Kokkupõrke hoiatussüsteem\* - Jalakäijate tuvastus

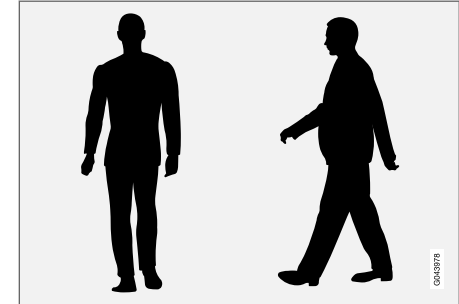

Optimaalsed näited selle kohta, mida süsteem peab selge kehakujuga jalakäijateks.

Süsteemi optimaalseks toimimiseks on oluline, et süsteemi funktsioon, mis tuvastab jalakäijad, saaks võimalikult ühest teavet kehakuju kohta – see tähendab, et võimalik peab olema tuvastada pea, käed, õlad, jalad, üla- ja alakeha ning inimese tavaline liikumismuster.

Kui suur osa kehast ei ole kaamera jaoks nähtav, ei suuda süsteem jalakäijat tuvastada.

<sup>22</sup> Helkur peab vastama riigi liiklusseadustes sätestatud soovitudele ja tingimustele.

- Selleks et süsteem suudaks jalakäija tuvastada, peab ta olema püsti ja vähemalt 80 cm pikkune.
- Kaamera võime inimesi hämaras näha on piiratud, – nii nagu inimsilmal.
- Kaamera anduri võime jalakäijaid tuvastada desaktiveeritakse pimedas või tunnelis sõidu ajaks, isegi juhul kui tänavavalgustus on sisse lülitatud.

## ⚠ HOIATUS

Funktsioon "Kokkupõrkehoiatus koos automaatse pidurdamise ning jalgratturi ja jalakäija tuvastamisega" on autojuhti abistav funktsioon. Funktsioon ei tuvasta igas olukorras kõiki jalakäijaid ja ei märka näiteks:

- osaliselt varjatud jalakäijaid, isikuid rõivastes, mis varjavad nende kehakontuure või lähemaid kui 80 cm pikkuseid jalakäijaid;
- suuri esemeid kandvaid jalakäijaid.

Juht on alati vastutav sõiduki nõuetekohase juhtimise ja ohutu pikivahe hoidmise eest.

## Sellega seotud teave

- Kokkupõrke hoiatussüsteem\* (lk. 222)

## Kokkupõrke hoiatussüsteem\* - toimimine

Kokkupõrke hoiatussüsteemi seadistused tehakse keskkonsooli ekraani ja menüüsüsteemi abil valikus **MY CAR**, vt MY CAR (lk. 109).

### Hoiatusmärguanded sees ja väljas: On/Off

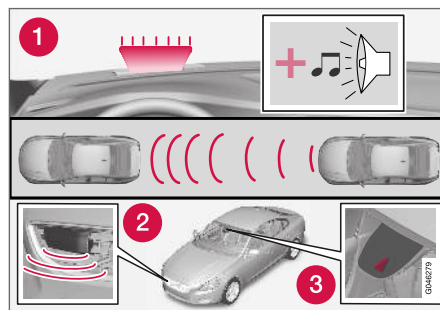

1. Heliline ja visuaalne hoiatus kokkupõrkeohu korral<sup>23</sup>.

Kokkupõrke hoiatussüsteemi helisignaali ja märgutule funktsiooni on vastavalt soovile võimalik lülitada kas sisse- või välja.

Motorit käivitades aktiveeritakse automaatselt säte, mis oli aktiivne enne mootori seiskamist.

**i TÄHELEPANU**

Pidurdamistugi ja automaatpidurite funktsioonid on alati aktiveeritud – desaktiveerimine ei ole võimalik.

Kokkupõrke hoiatussüsteemi seadistused tehakse keskkonsooli ekraanil ja menüüsüsteemis **MY CAR**, vt (lk. 109).

### Helisignaal ja märgutuli

Kui kokkupõrke hoiatussüsteemi tuli ja heliline hoiatus aktiveeritakse, testitakse hoiatusluld (nr [1] eelmisel joonisel) iga kord, kui mootor käivitatakse, milleks süüdatakse korra hoiatusluld erinevad valguspunktid.

Pärast mootori käivitamist saab valgus- ja helisignaali välja lülitada.

- Otsige suvandit **Collision warning** valikust **Driver support system** menüüsüsteemis **MY CAR** (lk. 109) – seal tühistage funktsiooni märged.

### Helisignaal

Pärast mootori käivitamist saab hoiatushelid eraldi aktiveerida/deaktiveerida.

- Otsige suvandit **Warning sound** valikus **Collision warning** menüüsüsteemis **MY CAR** (lk. 109) – seal valuge Sees või Väljas.

Seejärel antakse kokkupõrke hoiatus ainult valgussignaali.

<sup>23</sup> Skemaatiline joonis - auto mudel ja üksikasjad võivad erineda.

## Seadistatud hoiatuskaugus

Hoiatuskaugus reguleerib kauguse, mille juures visuaalne ja akustiline hoiatus käivitub.

- Otsige suvandit **Warning distance** valikus **Collision warning** menüüsüsteemis **MY CAR** (lk. 109) – ja valige **Long**, **Normal** või **Short**.

Hoiatuskaugus määrab süsteemi tundlikkuse. Hoiatusdistsants **Long** tagab varasema hoiatuse. Katseta kõigepealt **Long** valikuga ja kui selline seadistus kutsus esile liiga palju hoiatusi, mis võib mõjuda teatud olukorras segavalt, siis valige hoiatusdistsants **Normal**.

Kasutada hoiatusdistsantsi **Short** ainult erandjuhtudel – näiteks sõitmisel vahelduva kiirusega.

## **i** TÄHELEPANU

Kohanduva kiirushoidiku kasutamisel kasutab kiirushoidik hoiatustuld ja hoiatusheli ka siis, kui kokkupõrke hoiatussüsteem on välja lülitatud.

Kokkupõrke hoiatussüsteem hoiatab juhti kokkupõrkeohu korral, kuid funktsioon ei lühenda juhi reaktsiooniaega.

Kokkupõrke hoiatussüsteemi täie tõhususe saavutamiseks sõitke alati 4–5 sekundile seadistatud ajaintervalliga Piki-vahe hoiatusega (lk. 192).

## **i** TÄHELEPANU

Isegi kui pikivahe hoiatuse kauguseks on seaditud **Long**, võib hoiatus teatud juhtudel hilineada, nt kui kiirused on väga erinevad või kui eessõitev auto järsult pidurdab.

## **⚠** HOIATUS

Ükski automaatsüsteem ei suuda garanteerida 100 % täpset talitlust igas olukorras. Seega ärge testige kokkupõrkehoiatust automaatpiduriga inimeste või sõidukite suunas sõites – see võib põhjustada tõsist kahju ja vigastusi ja olla eluohtlik.

## Seadistuste kontrollimine

Vajalikke seadistusi saab juhtida keskkonsooli ekraanilt.

- Otsige menüüsüsteemist MY CAR (lk. 109) valikut **Collision warning** menüüs **Driver support system**.

## Hooldus

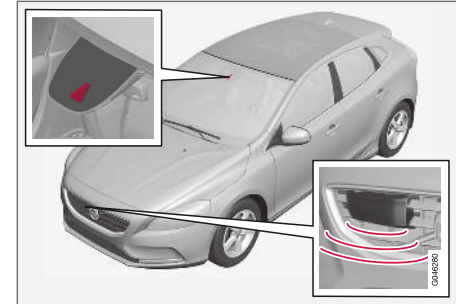

Kaamera ja radarist andur<sup>24</sup>.

Tagamaks andurite laitmatu funktsioneerimine, tuleb neid hoida puhastena porist, jääst ja lumest, samuti tuleb neid regulaarselt vee ja šampooniaga pesta.

## **i** TÄHELEPANU

Andureid kattev pori, jää ja lumi vähendab nende funktsiooni ja võib mootmist takistada.

## Sellega seotud teave

- Kokkupõrke hoiatussüsteem\* (lk. 222)

<sup>24</sup> Pilt on illustratiivne; üksikasjad olenevad konkreetsest mudelist.

## Kokkupõrke hoiatussüsteem\* - piirangud

Funktsioonil on teatud piirangud – näiteks ei ole see aktiivses olekus kuni kiiruseni 4 km/h (3 mph).

Kokkupõrke hoiatussüsteemi visuaalne hoiatussignaal võib tugevas päikesevalguses, peegelduste korral, päikeseprillide kasutamisel või mitte otse ette vaadates olla raskesti märgatav. See tõttu tuleks hoiatusheli alati aktiveerida.

Libedal teepinnal pidurdusteeikond pikeneb, mis võib vähendada avarii vältimise suutlikkust. Sellistes olukordades tagavad parima võimaliku stabiilselt rakendatava pidurdusjõu süsteemid ABS ja ESC (lk. 180).

### **i** TÄHELEPANU

Nähtava hoiatussignaal saab ajutiselt välja lülitada, näiteks kui temperatuur salongis tõuseb päikese käes väga kõrgele. Sel juhul kos- tab hoiatussignaal isegi juhul, kui signaal on menüüsüsteemi kaudu välja lülitatud.

- Süsteem ei hoiata alati, kui ees sõitev auto on väga väike või rooli ning pedaali aktiivselt kasutatakse (nt väga hoogsa sõidumaneeri korral).

### **!** HOIATUS

Hoiatamine ja pidurdamine võib hilineda või puududa, kui liiklusolukorra või välismõjude tõttu ei suuda radari või kaamera andur õigel ajal tuvastada sõiduki ees olevat jalakäijat, sõidukit või jalgratturit.

Andur ei suuda jalakäijaid ja jalgrattaid veatult tuvastada<sup>25</sup> – süsteem suudab hoiatusi anda ja pidurdada kiirusel kuni 50 km/h (30 mph). Seisvate või aeglaselt liikuvate sõidukite puhul lülitub hoiatus- ja pidurdusfunktsioon sisse, kui auto kiirus on kuni 70 km/h (43 mph).

Liikumata või aeglaselt liikuvate sõidukite hoiatuse saab välja lülitada, kui väljas on pime või nähtavus on halb.

Jalakäija või jalgratturi eest hoiatamise ja pidurdamise funktsioon lülitub välja, kui sõidu- kiirus ületab 80 km/h (50 mph).

Kokkupõrke hoiatussüsteem kasutab kohanduvat püsikiirushoidikuga (lk. 196) samu radarandureid.

Juhul kui hoiatused tunduvad liiga sagedased või häirivad, võib hoiatuskaugust vähendada. See põhjustab olukorra, kus süsteem edastab hoiatuse hilisemas faasis, millega on piiratud ka kõi- kide edastatavate hoiatuste hulk; vt. Kokkupõrke hoiatussüsteem - toimimine (lk. 226).

Kokkupõrkehoiatus automaatse pidurdusfunktsiooniga on tagurpidikäigu sisselülitamisel ajuti- selt väljalülitatud olekus.

Kokkupõrkehoiatus koos automaatpiduriga ei aktiveeru väikesel kiirusel ehk alla 4 km/h (3 mph). Seega ei sekku süsteem olukordades, kus eesmisele sõidukile lähenetakse väga aeglaselt, nt parkimisel.

Olukordades kus juht kasutab teadlikult ohutuid sõiduvõtteid, võib kokkupõrkehoiatus sekkuda tavapärasest hiljem. Nii välditakse asjatute sekku- miste võimalust süsteemi poolt.

Kui automaatne pidurdus vältis kokkupõrget seisva objektiga, jääb auto seisma kuni 1,5 sekundiks. Kui süsteem pidurdas autot ees- pool liikuva sõiduki tõttu, jätkab auto liikumist selle sõidukiga võrdse kiirusega.

Manuaalkäigukastiga auto mootor seiskub, kui automaatne pidurdus on auto peatanud, välja arvatud juhul, kui juht jõuab enne mootori seisku- mist siduri alla vajutada.

### Sellega seotud teave

- Kokkupõrke hoiatussüsteem\* (lk. 222)

<sup>25</sup> Hoiatamine jalgratturi eest ja pidurite täielik rakendamine võib toimuda väga hilja või alles kokkupõrke ajal.

## Kokkupõrke hoiatussüsteem\* - kaameraandurite piiratud toime

Funktsioon kasutab autokaamera andureid, millel on teatud piirangud.

Ühtlasi kasutavad auto kaameraandurit nagu ka kokkupõrkehoiatust koos automaatse pidurdamise süsteemiga järgmised funktsioonid:

- Aktiivsed kaugtuled (lk. 88)
- Liiklusmärkide teave (lk. 236)
- Driver Alert Control - DAC (lk. 240)
- Sõidurea hoidmise abifunktsioon (lk. 243).

<b>i TÄHELEPANU</b>	
Hoidke esiklaasi pind kaameraanduri ees jääst, lumest, udust ja mustusest vaba.	
Ärge pistke ega kinnitage midagi tuuleklaasi külge kaameraanduri ette, sest see võib vähendada mõne kaamerast sõltuva süsteemi efektiivsust või peatada selle töö.	

Kaameraanduritel on inimsilma võimetega sarnased piirid, st need "näevad" halvemini nt pimedas, tugevas lumesajus ja vihmas ning paksus udus. Sellistes tingimustes võivad kaamerast sõltuvate süsteemide funktsioonid tuntuvalt nõrgeneda või ajutiselt välja lülituda.

Tugev vastutulev valgus, sõiduteel tekkiv peegel-dus, teepinnal olev lumi või jää, porine tee või

ebaselge teemärgistus võivad kaameraanduri tundlikkust sõidutee jälgimisel ning jalakäijate ja teiste sõidukite tuvastamisel oluliselt vähendada.

Kaamera anduri vaateväli on piiratud, mistõttu ei osutu mõnedel juhtudel jalakäijate, jalgratturite või sõidukite tuvastamine võimalikuks või toimub nende tuvastamine tavapärasega võrreldes teatava viibega.

Väga kõrge temperatuuri korral lülitub kaamera oma tööviime säilitamiseks ca 15 minutiks pärast mootori käivitumist ajutiselt välja.

### Veaoosing ja tegevus

Kui ekraanile kuvatakse teade **Esiklaasiandur blokeeritud Vt juhendit**, on kaamera andur blokeeritud ja ei suuda tuvastada jalakäijaid, jalgrattureid, sõidukeid ning auto ette jäävat teemärgistust.

Lisaks tähendab see, et automaatpidurdusega avariihoiatust ja järgmised funktsioonid ei tööta korralikult.

- Aktiivsed kaugtuled
- Driver Alert Control
- Sõiduraja hoidmise abifunktsioon
- Liiklusmärkide teave







Järgmsies tabelis on toodud kuvatava teate võimalikud põhjused koos vastava tegevusega.

Põhjus	Tegevusjuhised
Kaamera ees olev tuuleklaasi pind on määrdunud või jää või lumega kaetud.	Puhasta kaamera ees olev tuuleklaasi pind mustusest, jääst ja lumest.
Paksu udu, tugeva vihma või lume tõttu võib kaamera eba-korrektset funktsiooneerida.	Tegevus puudub. Mõnikord ei tööta kaamera tugevas vihmas või lumesajus.
Kaamera ees olev tuuleklaasi pind on puhastatud, kuid teade ei kao.	Oota. Kaamerale võib kuluda nähtavuse mõõtmiseks mitu minutit.
Mustus on tuuleklaasi sisemise poole ja kaamera vahel.	Pöördu autoteenindusse esiklaasis oleva kaamerakatte puhastamiseks - soovitage volitatud Volvo teenindust.

### Sellega seotud teave

- Kokkupõrke hoiatussüsteem\* (lk. 222)

## Kokkupõrke hoiatussüsteem\* - sümboolid ja teated

Sümbol <sup>A</sup>	Teade	Spetsifikatsioon
	<b>Collision warning system</b> Väljalülitatud	Kokkupõrke hoiatussüsteem on välja lülitatud. Kuvatakse mootori käivitamisel. Teade kustub umbes 5 sekundi möödumisel või pärast ühekordset vajutust nupule <b>OK</b> .
	<b>Kokkupõrkehoiatus Ei tööta</b>	Kokkupõrke hoiatussüsteemi ei saa aktiveerida. Teade kuvatakse siis, kui juht üritab funktsiooni aktiveerida. Teade kustub umbes 5 sekundi möödumisel või pärast ühekordset vajutust nupule <b>OK</b> .
	<b>Automaatpidur on raken-</b> <b>datud</b>	Auto Brake has been active (Automaatne pidurdus on olnud aktiivne). Teade kaob pärast nupu <b>OK</b> vajutamist.
	<b>Esiklaasiandur blokeeri-</b> <b>tud Vt juhendit</b>	Kaameraandur (lk. 229) on ajutiselt väljalülitatud olekus. Kuvatakse juhul, kui tuuleklaasil on nt lumi, jää või mustus. <ul style="list-style-type: none"> <li>• Puhastage kaameraanduri ees olev tuuleklaasi pind.</li> </ul>
	<b>Radar blokeeritud Vt juhendit</b>	Kokkupõrkehoiatus koos automaatse pidurdusega on ajutiselt välja lülitatud. Radarandur (lk. 209) on ummistunud ega suuda teisi sõidukeid tuvastada. Näiteks tiheda vihmajärgel või lörtsi kogunemisel radaranduri ette.
	<b>Kokkupõrkehoiatus Vaja-</b> <b>lik hooldus</b>	Kokkupõrkehoiatus koos automaatse pidurdusega on täielikult või osaliselt välja lülitatud. <ul style="list-style-type: none"> <li>• Kui teade jääb püsima, pöördu teenindusse - soovitage volitatud Volvo teenindust.</li> </ul>

<sup>A</sup> Sümbolid on illustratiivse tähendusega – võivad olla erinevates turunduspiirkondades ja erinevatel sõidukitel erineva väljanägemisega.



**Sellega seotud teave**

- Kokkupõrke hoiatussüsteem\* (lk. 222)

## BLIS pimenurga hoiatusüsteem

BLIS (Blind Spot Information System) funktsioon aitab juhil jälgida pimedas nurgas toimuvat sõitmisel tihedas liikluses mitme sõidureaga teedel.

BLIS on juhtimisabi süsteem, mis hoiatab juhti järgnevates olukordades:

- sõidukid auto pimealal
- kiiresti lähenevad autod autole kõige lähemal vasakul ja paremal sõidurajal.

### **⚠ HOIATUS**

BLIS on üksnes täiendav abivahend ega ole kõikides olukordades funktsionaalne.

BLIS ei asenda ohutut sõidustiili ja tahavaate-ega küljepeeglite kasutamist.

BLIS ei asenda kunagi juhi vastutustunnet ja tähelepanelikkust – juht vastutab alati ise sõiduridade vahetamise eest ohutul viisil.

## Ülevaade

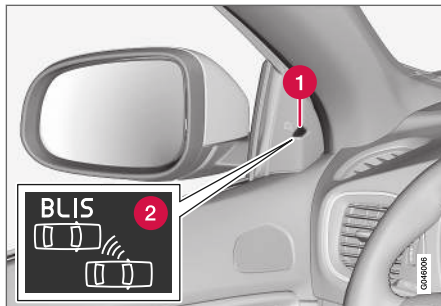

BLIS-tule asukoht<sup>26</sup>.

- 1 Indikaator tuli
- 2 BLIS-sümbol

### **i TÄHELEPANU**

Lamp süttib auto sellel küljel, kus süsteem avastas sõiduki. Kui autost möödutakse korraga mõlemalt poolt, süttivad mõlemad lambid.

## Hooldus

BLIS funktsioonide andurid paiknevad tagatiiva/kaitseraua sees sõiduki mõlemas nurgas.



Hoidke seda pinda puhtana, samuti vasakul küljel.

- Optimaalse funktsionaalsuse tagamiseks tuleb andurite ees olev ala puhtana hoida.

## Sellega seotud teave

- BLIS - toimimine (lk. 233)
- BLIS ja CTA - sümbolid ja teated (lk. 236)
- CTA\* (lk. 234)

<sup>26</sup> Pilt on illustratiivne; üksikasjad olenevad konkreetsest mudelist.

## BLIS - toimimine

BLIS (Blind Spot Information System) funktsioon aitab juhil jälgida pimedas nurgas toimuvat sõitmisel tihedas liikluses mitme sõidureaga teedel.

### BLIS-i aktiveerimine/deaktiveerimine

BLIS lülitub tööle koos mootori käivitamisega. Töölelülitumisest teavitatakse uksepaneelide märgutulede ühekordse vilkumisega.



Aktiveerimis-/deaktiveerimisnupp.

Funktsiooni **BLIS** deaktiveerimiseks/aktiveerimiseks võib vajutada keskkonsoolil nuppu **BLIS**.

Teatavate lisavarustusena paigaldatavate seadmete kombinatsioonide puhul ei jää keskkonsoolil nupu jaoks enam vaba kohta – sellisel juhul toimub funktsiooni juhtimine auto menüüsüsteemi MY CARil<sup>27</sup>.

- Valige menüüst **Settings** → **Car settings** → **BLIS Sees** või **Väljas**.

BLIS-i deaktiveerimisel/aktiveerimisel lamp nupus kustub/süttib ja näidikupaneelil kinnitatakse seda muutust tekstiteatega. Uksepaneeli märgutuled vilguvad aktiveerumisel ühe korra.

Teate kustutamiseks:

- Vajutage roolisamba vasakpoolse hoova **OK** nupule.
- Oodake ligikaudu 5 sekundit – teade kustub.

### Kui BLIS töötab

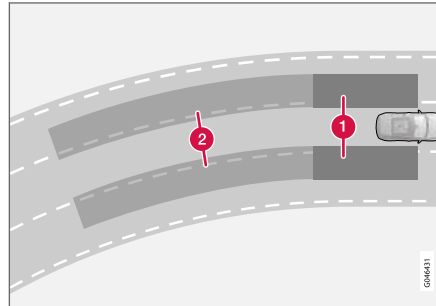

BLIS-i põhimõte: 1. Pimeala. 2. Kiiresti läheneva sõiduki ala.

BLIS-funktsioon toimib kiirustel üle 10 km/h (6 mph).

Süsteem reageerib järgmistel juhtudel:

- sõidukist sõidetakse mööda
- teine sõiduk läheneb kiiresti.

Juhul kui BLIS tuvastab sõiduki tsoonis 1 või kiirelt läheneva sõiduki tsoonis 2, süttib uksepaneelil BLIS märgutuli. Kui juht lülitab hoiatusega samal küljel sisse suunatule, hakkab põlev BLIS-tuli intensiivsema valgusega vilkuma.

### **⚠ Hoiatus**

BLIS ei toimi järskudes kurvides.

BLIS ei toimi auto tagurdamisel.

### Piirangud

- Anduritele kogunev pori, jää ja lumi pärsivad seadme tööd ega võimalda seadmel hoiatusi edastada. BLIS kinnikaetuna ohtusid tuvastada ei suuda.
- Ärge kinnitage andurite piirkonda esemeid, teipi ega silte.
- Haagise ühendamisel sõiduki elektrisüsteemiga läheb BLIS süsteem väljalülitatud olekusse.

<sup>27</sup> Täiendav teave menüüsüsteemi kohta - MY CAR (lk. 109).



### ! TÄHTIS TEAVE

BLIS- ja CTA-funktsioonide komponente parandada või kaitserauda värvida tohib ainult autoteenindus – soovitamete volitatud Volvo teenindust.

### Sellega seotud teave

- BLIS pimenurga hoiatussüsteem (lk. 232)
- BLIS ja CTA - sümbolid ja teated (lk. 236)

### CTA\*

BLIS-funktsiooniga CTA (Cross Traffic Alert) on juhtimisabi süsteem, mis hoiatab juhti tagurdamisel külgsuunalise liikluse eest. CTA täiendab funktsiooni BLIS (lk. 232).

### CTA aktiveerimine/deaktiveerimine

CTA lülitub tööle mootori käivitamisel. Selle kinnituseks vilguvad ustepaneelides paiknevad märgutuled ühe korra.



Parkimisabi (Park assist) ja külgede pealt antava hoiatuse (CTA) andurite olek On/Off (sees/väljas).

Parkimisabiga (lk. 248) varustatud sõidukite korral saab CTA funktsiooni eraldi lülitada välja/sisse, kui vajutate parkimisabi sisse-/väljalülitamise nuppu.

Parkimisabita autodes saab CTA-funktsiooni lülitada menüüsüsteemis **MY CAR** (lk. 109) järgmiselt.

- Otsige valiku **BLIS** alt **Cross Traffic Alert** ja kustutage märged - CTA-funktsioon lülitub välja.

BLIS-funktsioon jääb aktiivseks ka pärast CTA deaktiveerimist.

### ! HOIATUS

CTA on üksnes täiendav abiseade ega tarvitse kõikides olukordades funktsionaalne olla.

CTA ei asenda ohutuid sõiduvõtteid ega vabasta liikluses toimuva jälgimise vajadusest tahavaate- ja küljepeeglite abil.

CTA ei vabasta sõiduki juhti kohustustest ega tähenda, et sõiduki juht võiks lasta tähelepanul hajuda – tagurdamine ohutul moel on alati sõiduki juhti vastutusel.

## Kui CTA toimib

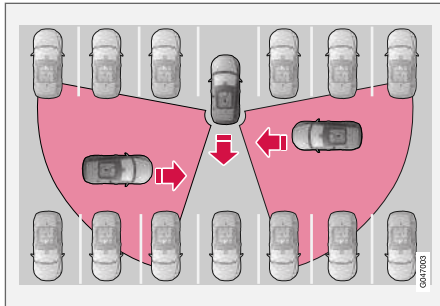

Ristsuunalise liikluse eest hoiatava seadme CTA toime põhimõte.

CTA täiendab BLIS-funktsiooni, sest näeb tagurdamise ajal risti lähenevaid sõidukeid, näiteks parkimiskohalt välja tagurdades.

CTA on eelkõige ette nähtud sõidukite avastamiseks. Soodsate tingimuste korral võib see avastada ka väiksemaid objekte, näiteks jalgrattureid ja jalakäijaid.

Külgede pealt antav hoiatus (CTA) on aktiivne üksnes tagurdamisel. Tagurpidikäigu sisselülitamisel lülitub see funktsioon automaatselt tööle.

- Kui CTA avastab külje poolt läheneva objekti, kostub helisignaali. Signaal tuleb kas paremast või vasakust kõlarist, olenevalt sellest, kummalt küljelt objekt läheneb.
- CTA hoiatab ka BLIS-märgutulede süttimisega.

- Täiendav hoiatus kuvatakse sümboli süttimise teel näidiku ekraanile - PAS graafika (lk. 248).

## Piirangud

CTA ei toimi optimaalselt kõigis olukordades, vaid omab teatavaid piiranguid: näiteks "ei näe" CTA-andurid läbi teiste parkivate autode või muude piiravate objektide.

Järgnevalt on toodud mõned näited olukordade kohta, kus CTA "vaateväli" võib olla algusest piiratud ning lähenevaid sõidukeid pole võimalik enne tuvastada, kui need on väga lähedal:

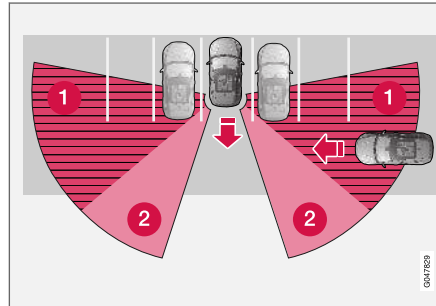

Auto on pargitud sügavale parkimiskohta teiste objektide vahele.

- 1 Pime CTA sektor.
- 2 Sektor, kus CTA võib tuvastada/"näha".

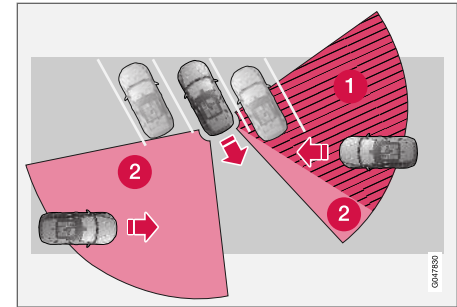

Nurga all asuvas parkimiskohas võib CTA olla ühelt poolt täielikult "pime".

Kuid juhul, kui juht autoga aeglaselt tagurdab, muutub nurk blokeeriva sõiduki/objekti suhtes, mis vähendab kiiresti "pimedat" sektorit.

Veel näiteid mõningatest piirangutest:

- Andurite kogunev pori, jää ja lumi pärsivad süsteemi funktsionaalsust ega võimalda hoiatuste edastamist. Kinnikattumise korral CTA ohtusid ei tuvastata.
- Järelehaagise ühendamisel auto elektrisüsteemiga lülitub külgede pealt antav hoiatus (CTA) välja.



**! TÄHTIS TEAVE**

BLIS- ja CTA-funktsioonide komponente parandada või kaitserauda värvida tohib ainult autoteenindus – soovitame volitatud Volvo teenindust.

**Hooldus**

BLIS ja CTA funktsioonide andurid paiknevad tagatiiva/kaitserauda sees sõiduki mõlemas nurgas.



Hoidke seda pinda puhtana, samuti vasakul küljel.

- Optimaalse funktsionaalsuse tagamiseks tuleb andurite ees olev ala puhtana hoida.
- Ärge kinnitage andurite piirkonda esemeid, teipi ega silte.

**Sellega seotud teave**

- BLIS pimenurga hoiatussüsteem (lk. 232)
- BLIS ja CTA - sümbolid ja teated (lk. 236)

**BLIS ja CTA - sümbolid ja teated**

Kui BLIS (Blind Spot Information System) (lk. 232) ja CTA (lk. 234) funktsioon ei toimi või katkeb, võidakse näidikupaneelil kuvada sümbol koos selgitava teatega. Järgige antavat soovitusi.

Näited teadete kohta:

Teade	Spetsifikatsioon
<b>CTA VÄLJALÜLITATUD</b>	CTA on käsitsi deaktiveeritud. BLIS on aktiivne.
<b>BLIS ja CTA väljalülitatud Haagise Haagise tõttu</b>	BLIS ja CTA on ajutuselt blokeeritud seetõttu, et auto elektrisüsteemiga on ühendatud järelhaagis.
<b>BLIS ja CTA Vajalik hooldus</b>	BLIS ja CTA ei toimi. <ul style="list-style-type: none"> <li>• Kui teade jääb püsima, pöördu teenindusse - soovitame volitatud Volvo teenindust.</li> </ul>

Tekstiteate kinnitamiseks vajutage lühidalt nuppu **OK**, mis asub suunatulekangil.

**Sellega seotud teave**

- BLIS pimenurga hoiatussüsteem (lk. 232)
- CTA\* (lk. 234)

**Liiklusmärkide tuvastamise funktsioon\* (RSI)**

Liiklusmärkide tuvastamise funktsioon (RSI<sup>28</sup>) aitab juhil järgida kiirusega seonduvaid liiklusmärke ja teatud keelumärke, millest sõiduk on möödunud.

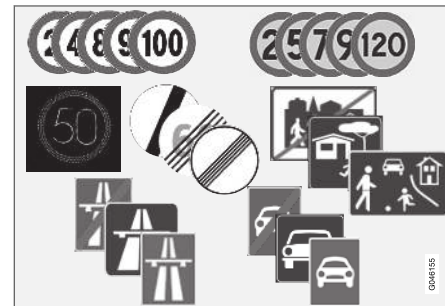

Loetavate märkide näited<sup>29</sup>.

RSI annab teavet hetkekiiruse, kiirtee ja maantee alguse/lõpu, möödasõidu keeluala, lubatud sõidusuuna jpm kohta.

Pärast möödumist nii kiirtee/maantee märgist kui ka kiiruspiirangu märgist otsustab liiklusmärkide lugemise funktsioon RSI kiirtee/maantee märgi kuvamise kasuks.

## ⚠ HOIATUS

- Liiklusmärkide tuvastamise funktsioon on abivahend, mis lihtsustab sõitmist ja suurendab ohutust, kuid ei pruugi kõigis liiklus-, ilmastiku- ja teeoludes toimida.
- Liiklusmärkide tuvastamise funktsioon ei vabasta juhti kohustusest olla valvas ja tähelepanelik. Juht vastutab alati ohutu sõidu, sobiva sõidukiiruse ja piisava vahe-  
maa hoidmise eest teistest sõidukitest ning peab alati järgima kehtivaid liiklus-eeskirju.

## RSI sees/väljas

Liiklusmärkide tuvastamise funktsioon on valitav - juht saab valida kas **Sees** või **Väljas**.



Aktiveerige RSI järgmiselt.

1. Leidke funktsioon menüüsüsteemis **MY CAR**, vt MY CAR (lk. 109).
2. Suvandi **Road sign information** esiletõstmiseks vajutage korraks nuppu **OK/MENU**, väljumiseks vajutage nuppu **EXIT**.

## Sellega seotud teave

- Liiklusmärgituvastus Road sign information (RSI)\* - toimimine (lk. 237)
- Liiklusmärkide tuvastamise funktsioon\* (RSI) - piirangud (lk. 239)

## Liiklusmärgituvastus Road sign information (RSI)\* - toimimine

Liiklusmärkide teabe funktsioon (RSI<sup>30</sup>) registreerib ja näitab liiklusmärke olenevalt liiklusmärgist ja olukorrast mitmel eri moel.

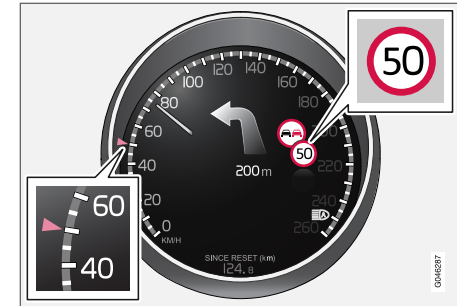

Salvestatud kiiruse teabe näide<sup>31</sup>.

Juhul kui liiklusmärkide lugemise funktsioon RSI tuvastab piirkiiirust fikseeriva liiklusmärgi, kuvatakse selle liiklusmärgi sümbol näidikuplokis.



Lisaks kiiruspiirangu sümbolile võidakse kuvada ka täiendav<sup>31</sup> liiklusmärk, nagu "möödasõidu-keeld".

<sup>28</sup> Road Sign Information

<sup>29</sup> Liiklusmärgid sõltuvad kasutusriigist - juhiste joonistel on toodud vaid mõned näited.

<sup>30</sup> Road Sign Information

<sup>31</sup> Liiklusmärgid sõltuvad kasutusriigist - juhiste joonistel on toodud vaid näited.

## « Kiiruspiirangu või kiirtee lõpp

Kui RSI tuvastab liiklusemärgi, mis viitab kaudselt praeguse kiiruspiirangu lõppemisele, nt kiirtee lõpus, kuvatakse näidikuplokis vastava liiklusemärgi sümbol.

Näited liiklusemärkidest, mis viitavad kaudselt kiiruspiirangule<sup>31</sup> on järgmised.

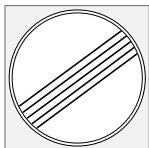

Kõikide piirangute lõpp.



Kiirtee lõpp.

Näidikuplokis olev sümbol kustub 10-30 sekundi pärast ja jääb kustunuks kuni järgmisest kiirusega seotud liiklusemärgist möödumiseni.

## Kiiruspiirangu muutus

Kui möödute otsesest kiiruspiirangu märgist, pärast mida kiiruspiirang muutub, kuvatakse näidikuplokis vastava liiklusemärgi sümbol.



Näited liiklusemärkidest, mis viitavad otseselt kiiruspiirangule<sup>31</sup>.

Näidikuplokis olev sümbol kustub ligikaudu 5 minuti pärast ja jääb kustunuks kuni järgmisest kiirusega seotud liiklusemärgist möödumiseni.

## Sensus Navigation

Kui auto on varustatud rakendusega Sensus Navigation, loetakse kiiruse teavet navigatsiooni-seadmest järgmistel juhtudel.

- Kui süsteem tuvastab liiklusemärke, mis kaudselt vihjavad kiiruspiirangule, nt kiirteed, kahe sõidusuunaga teed ja linnapiir.
- Kui eeldatakse, et eelnevalt tuvastatud kiiruspiirangu märk on kehtivuse kaotanud, aga uut liiklusemärki pole veel tuvastatud.

## Täiendavad märgid

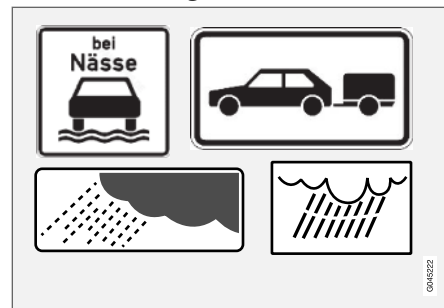

Näiteid täiendavatest märkidest<sup>31</sup>.

Juhul kui samale teelõigule on paigaldatud teisi, erinevat piirkirrust lubavaid märke, kuvatakse täiendav märk, millega märgitakse erineva kiiruspiirangu rakendumise asjaolusid. On võimalik, et õnnetuste oht sellel teelõigul on teatavates oludes nagu vihma ja/või udu korral eriti kõrge.

Täiendav vihmaseadu tähistav märk kuvatakse vaid sisselülitatud tuuleklaasipuhastite korral.

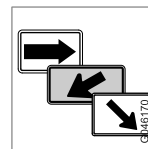

Mahasõitudel kehtivad kiiruspiirangud tähistatakse teatavates riikides lisamärgina, millele on lisatud nool.

<sup>31</sup> Liiklusemärgid sõltuvad kasutusriigist – juhiste joonistel on toodud vaid näited.



Sellist tüüpi täiendavatele märkidele lisatavad kiirspirangu märgid kuvatakse vaid juhul, kui juht on suunatule sisse lülitanud.

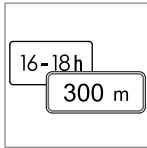

Mõned kiirspirangud rakenduvad näiteks alles pärast teatava vahemaa läbimist või kindlatel kellaaegadel. Juhti teavitatakse sellisest olukorrast kiirust tähistava sümboli alla kuvatava lisamärgi abil.



Lisamärgi sümbol tühja raami kujul näidikuploki kiirusesümboli<sup>31</sup> all tähendab, et RSI avastas kiirusepiirangu kohta lisateavet andva lisamärgi.

### Kiirushoiatus sisse/välja

RSI alamfunktsioon **Kiirusepiirangu hoiatus** on valitav - juht saab valida kas **Sees** või **Väljas**.



Kiirushoiatus esitatakse näidikuplokis maksimaalse lubatud kiiruse sümboli<sup>31</sup> ajutise vilkumisenähtena, kui kiirust ületatakse 5 km/h (5 mph) või rohkem.



Aktiveerige **Speed alert** järgmiselt.

1. Leidke funktsioon menüüsüsteemis **MY CAR**, vt **MY CAR** (lk. 109).
2. Suvandi **Speed alert** esiletõstmiseks vajutage korra nuppu **OK/MENU**, väljumiseks vajutage nuppu **EXIT**.

### Sellega seotud teave

- Liiklusmärkide tuvastamise funktsioon\* (RSI) (lk. 236)
- Liiklusmärkide tuvastamise funktsioon\* (RSI) - piirangud (lk. 239)
- **MY CAR** (lk. 109)

## Liiklusmärkide tuvastamise funktsioon\* (RSI) - piirangud

Liiklusmärkide teabe (RSI<sup>32</sup>) funktsioon võib olla teatud olukordades piiratud.

RSI kaameraanduril on piirangud, nagu inimsilmal. Vaadake lisateavet jaotisest kaameraanduri piirangud (lk. 229).

RSI ei loe märke, mis esitavad kaudselt piirkiirust fikseerivat tähendust, näiteks linnade/asulate piiride märgid.

Näited teguritest, mis võivad RSI funktsioneerimist vähendada on järgmised.

- Loetamatuks muutunud märgid
- Kurvidel asetsevad märgid
- Ärapööratud või kahjustatud märgid
- Kõrgele sõidutee kohale paigaldatud liiklusmärgid
- Täielikult/osaliselt varjatud või halva asukoha liiklusmärgid
- Üleni või osaliselt jää, lume ja/või poriga katetud märgid
- Digitaalsed teekaardid<sup>33</sup> on aegunud, ebatäpsed või ei sisalda need kiirusteavet<sup>34</sup>.

<sup>31</sup> Liiklusmärgid sõltuvad kasutusriigist – juhiste joonistel on toodud vaid näited.

<sup>32</sup> Road Sign Information

<sup>33</sup> Kehitub funktsiooniga Sensus Navigation autodele.

<sup>34</sup> Kaardiandmed koos kiirusteabega pole kõigis piirkondades saadaval.



## « Sellega seotud teave

- Liiklusmärkide tuvastamise funktsioon\* (RSI) (lk. 236)
- Liiklusmärgituvastus Road sign information (RSI)\* - toimimine (lk. 237)

## Driver Alert System\*

Driver Alert System ülesandeks on aidata juhte, kelle juhtimisoskus on ebaühtlane või kes tahtmatult väljub oma sõidurealt.

Driver Alert System koosneb erinevatest funktsioonist, mida saab sisse lülitada korraga või eraldi:

- Juhi hoiatussüsteem - DAC (lk. 241).
- Sõidurea hoidmise abifunktsioon (lk. 245).

Sisselülitatud funktsioon läheb ooterežiimi ning seda ei aktiveerita automaatselt enne, kui kiirus ületab 65 km/h (40 mph).

Funktsioon deaktiveeritakse uuesti, kui kiirus langeb alla 60 km/h (37 mph).

Funktsioonide töö rajaneb kaameral, mis jälgib mõlemale poole sõidurida kantud teemärgistust.

### HOIATUS

Driver Alert System ei toimi kõikides olukordades, vaid on mõeldud ainult täiendavaks abiks.

Juht vastutab alati sõiduohutuse eest.

## Sellega seotud teave

- Driver Alert Control (DAC)\* (lk. 240)
- Sõiduraja hoidmise abifunktsioon\* (lk. 243)

## Driver Alert Control (DAC)\*

Funktsioon DAC on mõeldud juhi tähelepanu äratamiseks ebakindlate juhtimisvõtete korral, nt olukorras, kus juhi tähelepanu hajub või kui juht hakkab unne vajuma.

Funktsiooni DAC eesmärk on tuvastada aeglaselt halvenev sõiduvõime ning see on ette nähtud kasutamiseks peamiselt suurteel teedel.

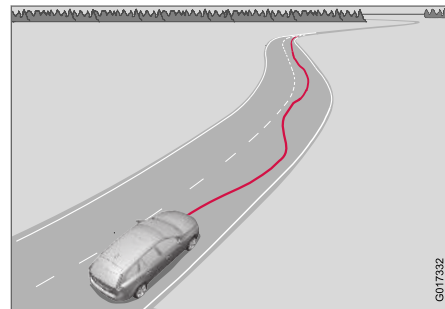

Kaamera tuvastab sõiduteel oleva teemärgistuse ja võrdleb teelõiku rooli liigutamisega. Juhi tähelepanu äratatakse juhul, kui sõiduk ei sõida teel ühtlaselt.

Mõnel juhul juhi väsimus sõiduvõimet ei mõjuta. Sellisel juhul juhile hoiatust ei esitata. Seetõttu on juhi väsimusmärkide korral alati oluline peatuda ja puhata, olenemata sellest, kas DAC annab hoiatuse või mitte.

### **i TÄHELEPANU**

Seda funktsiooni ei tohi kasutada sõiduaja pikendamiseks. Kavandage alati regulaarsete intervallidega puhkusi, et saaksite hästi välja puhata.

### **Piirang**

Mõnel juhul võib süsteem anda hoiatuse ka siis, kui juhi sõiduvõime ei ole halvenenud, nt:

- tugeva küljetuule korral
- rööpasse sõidetud teekatetel.

Funktsioon DAC ei ole mõeldud kasutamiseks linnaliikluses.

### **i TÄHELEPANU**

Kaameraanduri toime on teatavates oludes piiratud, vt. Kokkupõrke hoiatussüsteem\* - kaameraandurite piiratud toime (lk. 229).

### **Sellega seotud teave**

- Driver Alert System\* (lk. 240)
- Driver Alert Control (DAC)\* - toimimine (lk. 241)
- Driver Alert Control (DAC)\* - sümbolid ja teated (lk. 242)
- Sõiduraja hoidmise abifunktsioon\* (lk. 243)

## **Driver Alert Control (DAC)\* - toimimine**

Seadistused tehakse keskkonsooli ekraanilt ja selle menüüsüsteemist.

### **sees/väljas**

Funktsiooni Driver Alert saab lülitada ooterežiimi menüüsüsteemis **MY CAR** (lk. 109).

- Ruut märgitud - funktsioon aktiveeritud.
- Marge ruudust kustutatud - funktsioon on deaktiveeritud.

### **Funktsioon**

Driver Alert aktiveeritakse siis, kui kiirus ületab 65 km/h (40 mph), ning jääb aktiivseks, kuni kiirus on suurem kui 60 km/h (37 mph).



Ebakindlate sõiduvõtete korral sõiduki juhtimisel hoiatatakse juhti sellest helisignaali ja tekstetega (lk. 242)

**Hoiatussüsteem On aeg puhata** – näidikuplokil süttib samal ajal vastav tähis. Hoiatust korratatakse mõne aja pärast, kui sõiduvõime ei parane.

Ohusümbol võib kustuda:

- Vajutage roolisamba vasakpoolse hoova **OK** nupule.

### **! HOIATUS**

Seda häiret tuleb võtta väga tõsiselt, sest unine juht ei kontrolli sageli enda seisundit.

Häire korral või unisuse tekkides peata auto ohutus kohas niipea kui võimalik ja puhka.

Uuringud on näidanud, et väsinuna auto juhtimine on niisama ohtlik kui alkoholi mõju all.



### **Sellega seotud teave**

- Driver Alert System\* (lk. 240)
- Driver Alert Control (DAC)\* (lk. 240)

## Driver Alert Control (DAC)\* - sümboolid ja teated

Juhi hoiatussüsteem – DAC (lk. 240) saab näidata eri olukordades näidikuplokil või keskkonsooli ekraanil tähiseid ja tekstteateid.

Allpool on toodud mõned näited:

Sümbool <sup>A</sup>	Teade	Spetsifikatsioon
	Hoiatussüsteem On aeg puhata	Autoga on sõidetud ebaühtlaselt – juhi hoiatamiseks kostab helisignaali ja ilmub teade.
	Esiklaasiandur blokeeritud Vt juhendit	Kaameraandur on ajutiselt välja lülitatud. Kuvatakse juhul, kui tuuleklaasil on nt lumi, jää või mustus. <ul style="list-style-type: none"> <li>• Puhastage kaameraanduri ees olev tuuleklaasi pind.</li> </ul> Lugege kaameraanduri piirangutest, vt Kokkupõrke hoiatussüsteem* - kaameraandurite piiratud toime (lk. 229).
	Hoiatussüsteem Vajalik hooldus	Süsteem on vabastatud. <ul style="list-style-type: none"> <li>• Kui teade jääb püsima, pöördu teenindusse - soovime volitatud Volvo teenindust.</li> </ul>

A Sümboolid on skemaatilised.

### Sellega seotud teave

- Driver Alert System\* (lk. 240)
- Driver Alert Control (DAC)\* - toimimine (lk. 241)
- Sõiduraja hoidmise abifunktsioon\* (lk. 243)

## Sõiduraja hoidmise abifunktsioon\*

Sõiduraja hoidmise abifunktsioon on üks süsteemi Driver Alert System funktsioone – mõnikord viidatakse sellele ka nimega LKA (Lane Keeping Aid).

Funktsioon on ette nähtud kasutamiseks kiirteedel ja muudel suurematel maanteedel, et vähendada teatud olukordades sõidurealt kaldumise riski.

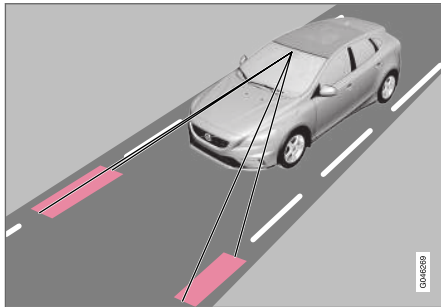

Kaamera tuvastab maantee/sõiduraja värvitud ääristusjooned. Kui auto hakkab ületama ääristusjoont, keerab sõiduraja hoidmise abifunktsioon pisut rooli ja juhhib auto sõidurajale tagasi.

Kui auto jõuab sõidurea joonteni või ületab need, hoiatab sõiduraja hoidmise abifunktsioon juhti pulseeriva vibratsiooniga roolis.

## ⚠ HOIATUS

LKA on vaid juhile abiks ega rakendu igasuguste sõiduolude, liikluse, ilmastiku või teedeolude korral.

Juht vastutab alati sõiduohutuse tagamise ning kohaldatavate õigusnormide ja liikluseeskirjade järgimise eest.

## Sellega seotud teave

- Sõiduraja hoidmise abifunktsioon – funktsioon (lk. 243)
- Sõiduraja hoidmise abifunktsioon – kasutamine (lk. 245)
- Sõiduraja hoidmise abifunktsioon – piirangud (lk. 246)
- Sõidurea hoidmise abifunktsioon – sümbolid ja teated (lk. 247)
- Driver Alert System\* (lk. 240)

## Sõiduraja hoidmise abifunktsioon – funktsioon

Sõiduraja hoidmise abifunktsioonile (Lane Keeping Aid) saab määrata teatud seaded.

### Sees/väljas

Sõiduraja hoidmise abifunktsioon on aktiivne, kui auto kiirus on 65–200 km/h (40–125 mph) maanteel, kus on selgelt nähtavad sõiduraja ääristusjooned. See funktsioon deaktiveerub ajutiselt kitsastel teedel, kus raja äärejoonte vahe on vähem kui 2,6 meetrit.

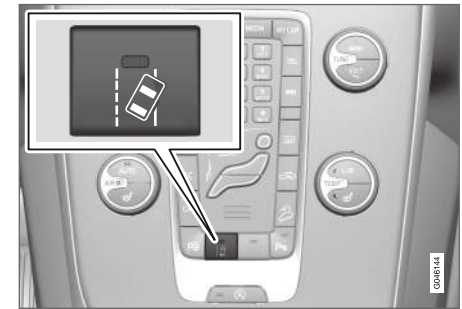

Funktsiooni sisse- ja väljalülitamiseks vajutage keskkonsoolil olevat nuppu. Kui funktsioon on sisse lülitatud, nupu tuli põleb.

Teatud seadmekombinatsioonide puhul ei jää keskkonsoolile sisse-/väljalülitusnupu jaoks enam vaba ruumi – sel juhul toimub funktsiooni



◀◀ juhtimine menüüsüsteemi **MY CAR** (lk. 109) kaudu. Siinkohal toimige järgnevalt:

- Otsige valikut **Lane Keeping Aid** ja valige Sees või Väljas.

Peale selle võib **MY CAR** menüüs teha järgmised valikud:

- Hoiatus rooli vibreerimisega: **Vibration only** – Sees või Väljas.
- Aktiivne roolimine: **Steering assist only** – Sees või Väljas.
- Hoiatus rooli vibreerimisega ja aktiivse roolimisega: **Full function** – Sees või Väljas.

### Isekohanduv juhtimine

Sõiduraja hoidmise abifunktsioon aitab hoida auto sõiduraja ääristusjoonte vahel.

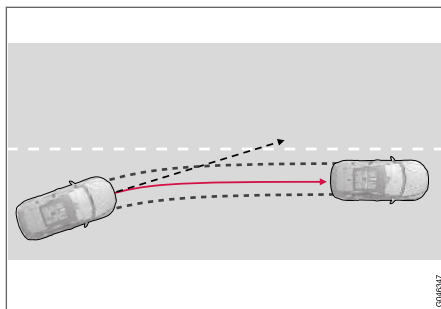

LKA sekkub ja juhib eemale.

Kui auto läheneb sõiduraja vasak- või parempoolsele ääristusjoonele ning suunatuli ei ole sisse lülitatud, juhatakse auto tagasi sõidurajale.

### Hoiatus rooli vibreerimisega

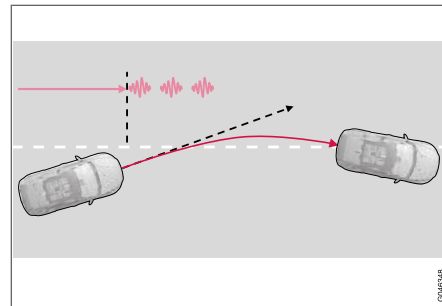

LKA juhib autot ja hoiatab pulseeriva roolivibratsiooniga<sup>35</sup>.

Kui auto ületab sõiduraja joone, hoiatab sõiduraja hoidmise abifunktsioon juhti pulseeriva rooliga<sup>36</sup>. See toimub olenemata sellest, kas auto suunatakse aktiivselt tagasi rooli kerge pööramisega.

<sup>35</sup> Joonisel on näidatud pulseerimine (3), kui sõidurea joon on ületatud.

<sup>36</sup> Rooli vibreerimine on muutlik – mida kauem on auto äärejoonest üle, seda tugevam on vibratsioon.

## Dünaamiline külgakalde kontroll

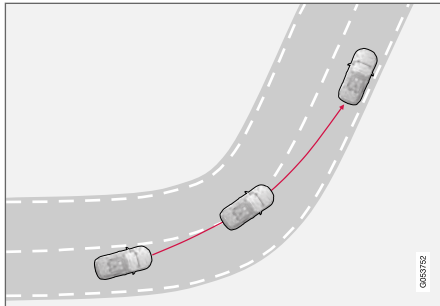

Sõiduraja hoidmise abifunktsioon ei rakendu järskudes sisekurvides.

Mõnedel juhtudel lubab sõiduraja hoidmise abifunktsioon autol ääristusjooni ületada, ilma et aktiivne juhtimine ja hoiatus sisse lülituks. Hea näide sellise olukorra kohta on hea nähtavuse korral kurvi lõikamine.

## Sellega seotud teave

- Sõiduraja hoidmise abifunktsioon\* (lk. 243)

## Sõiduraja hoidmise abifunktsioon – kasutamine

Sõiduraja hoidmise abifunktsiooni täiendab näidikuplokis eri olukordades intuiitiivne graafika. All-pool on toodud mõned näited:

### **i** TÄHELEPANU

LKA lülitub ajutiselt välja, kuni suunatuli on sisse lülitatud.



LKA "näeb" järgmisi äärejooni.

Kui sõiduraja hoidmise abifunktsioon on aktiivne ja tuvastab/näeb sõiduraja ääristusjooni, siis kuvatakse need LKA-tähisel VALGENA.

- HALL äärejoon – sõiduraja hoidmise abifunktsioon ei näe auto sellel küljel joont.

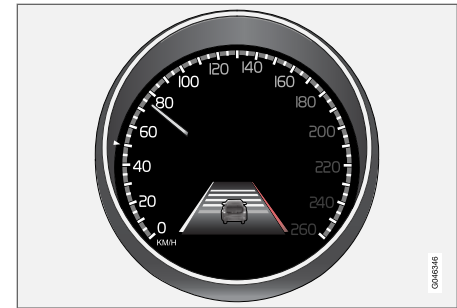

LKA rakendub paremal pool.

Sõiduraja hoidmise abifunktsioon sekkub ja juhib auto äärejoonest eemale – mida tähistatakse järgmisel viisil:

- PUNANE joon, mis näitab vastavat poolt.

## Sellega seotud teave

- Sõiduraja hoidmise abifunktsioon\* (lk. 243)

## Sõiduraja hoidmise abifunktsioon – piirangud

Sõiduraja hoidmise abifunktsiooni kaamera anduri vaateväli on piiratud, nagu seda on ka inimese silma vaateväli.

Lisateavet vt Kokkupõrke hoiatussüsteem\* - kaameraandurite piiratud toime (lk. 229) ja (lk. 227).

### **i** TÄHELEPANU

Teatud keerulistes olukordades ei pruugi sõidurajaabifunktsioon juhile õiget abi anda – sellisel juhul soovitame funktsiooni välja lülitada.

Sellised olukorrad võivad olla näiteks:

- teetööd;
- talvised teetingimused;
- halb teepind;
- väga sportlik sõidustiil;
- halb ilm halva nähtavusega.

## Käed roolil

Et sõiduraja hoidmise abifunktsioon oleks aktiivne, peab juht hoidma käed roolil. LKA kontrollib seda pidevalt. Kui selgub, et käed ei ole roolil, kuvatakse teade, milles palutakse juhil aktiivselt autot juhtida.

Kui juht ei järgi soovitusi alustada rooliga juhtimist, läheb sõiduraja hoidmise abifunktsioon

ooterežiimi ja jääb sellesse režiimi, kuni juht hakkab uuesti autot juhtima.

## Sellega seotud teave

- Sõiduraja hoidmise abifunktsioon\* (lk. 243)





## Sõidurea hoidmise abifunktsioon – sümbolid ja teated

Kui sõidurea hoidmise abifunktsioon puudub, võidakse näidikuplokis kuvada sümbol koos sel-

gitava teatega – vajaduse korral järgige antavat soovitusi.

Näited teadete kohta:

Tähis	Teade	Spetsifikatsioon
	<b>Esiklaasiandur blokeeritud Vt juhendit</b>	<p>Kaameraandur on ajutiselt välja lülitatud.</p> <p>Kuvatakse juhul, kui tuuleklaasil on nt lumi, jää või mustus.</p> <ul style="list-style-type: none"> <li>• Puhastage tuuleklaas kaameraanduri ees.</li> </ul> <p>Lugege kaameraanduri piirangutest, vt Kokkupõrke hoiatussüsteem* - kaameraandurite piiratud toime (lk. 229) ja (lk. 227).</p>
	<b>Lane keeping aid Vajalik hooldus</b>	<p>Süsteem on vabastatud.</p> <ul style="list-style-type: none"> <li>• Kui teade jääb püsima, pöördu teenindusse - soovitame volitatud Volvo teenindust.</li> </ul>
	<b>Lane keeping aid Katkestus</b>	<p>LKA on ooterežiimis. LKA-tähise jooned näitavad, kui funktsioon on jälle aktiivne.</p>

### Sellega seotud teave

- Sõiduraja hoidmise abifunktsioon\* (lk. 243)

## Parkimisabi\*

Parkimisabi kasutatakse parkimise abivahendina. Helisignaali ja keskkonsooli ekraanil kuvatavad sümbolid näitavad kaugust avastatud takistusest.

Parkimisabi helitugevust saab helisignaali kõlamise ajal reguleerida keskkonsooli nupuga **VOL** või auto menüüsüsteemis **MY CAR**, vt MY CAR (lk. 109).

Parkimisabi on saadaval kahe variandina:

- Ainult taga
- Ees ja taga.

### **i** TÄHELEPANU

Kuna haakekonksu seadistatakse auto elektrisüsteemi abil, võetakse auto taga oleva objekti kauguse mõõtmisel arvesse väljaulatavat haakekonksu.

### **⚠** HOIATUS

- Parkimisabi süsteem ei vabasta juhti vastutusest parkimise ajal.
- Anduritel on pimealadid, kus olevald takistus ei tuvastata.
- Olge ettevaatlik näiteks auto lähedal olevate inimeste ja loomade suhtes.

## Sellega seotud teave

- Parkimisabi süsteem Park assist syst\* - andurite puhastamine (lk. 251)
- Parkimisabi süsteem Park assist syst\* - toimine (lk. 248)
- Parkimisabi\* - eesmine (lk. 250)
- Parkimisabi seade Park assist syst\* - veateade (lk. 251)
- Parkimisabi süsteem Park assist syst\* - tagurdamisel (lk. 249)
- Parkimisabi kaamera (lk. 252)
- Aktiivne parkimisabi (PAP)\* (lk. 256)

## Parkimisabi süsteem Park assist syst\* - toimine

Parkimisabi süsteem aktiveerub automaatselt mootori käivitumisel - the lüliti sisse-/väljalülitatud oleku märgutuli põleb. Kui parkimisabi on välja lülitatud, ei põle lülitis märgutuli.



Parkimisabi ja külgede pealt antava hoiatuse (CTA)<sup>37</sup> andurite olek On/Off (sees/väljas).

Keskkonsoolil olev ekraan kuvab ülevaate auto ja avastatud takistuse vahelisest suhtest.

<sup>37</sup> Küljelt pärineva ohu hoiatus, CTA (Cross Traffic Alert - Oht küljelt) (lk. 234)

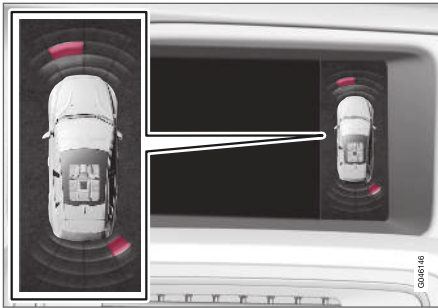

Ekraan – näitab takistust ees vasakul ja taga paremal.

Tähistatud sektorid näitavad, milline neljast andurist avastas takistuse. Mida lähemalt auto sümbolele on valitud sektor seda lähemal on auto takistusele.

Hoiatava heli sagedus suureneb, kui ees- või tagapool oleva takistuse ja auto vahemaa väheneb. Muu audiosüsteemist pärit heli lülitub automaatselt välja.

Kui kaugus on kuni 30 cm, muutub helisignaali pidevaks ja auto lähim aktiivne anduriväli täitub. Juhul kui avastatud takistus on nii ees kui taga pideva signaali alas, kõlab signaal eesmistest ja tagumistest kõlaritest vaheldumisi.

**! TÄHTIS TEAVE**

Mõned objektid, nt ketid, peened läikivad postid või madalad tõkked võivad jääda "signaali varju" alasse ja andurid ei pruugi neid ajutiselt avastada – sel juhul võib piiksumine pidevale toonile ülemineku asemel ootamatult katkeda.

Andurid ei suuda tuvastada kõrged objekte nagu nt etteulatuvad laadimisplatvormid.

- Sellistes situatsioonides olge eriti tähelepanelik ja manööverdage autoga või muutke selle asendit eriti aeglaselt või katkestage pooleliolev parkimismanööver, sest oht sõidukeid või muid objekte vigasta on suur, kuna sellisel juhul pole andurilt saadud teave alati usaldusväärne.

**Sellega seotud teave**

- Parkimisabi\* (lk. 248)
- Parkimisabi süsteem Park assist syst\* - andurite puhastamine (lk. 251)
- Parkimisabi\* - eesmine (lk. 250)
- Parkimisabi seade Park assist syst\* - veateade (lk. 251)
- Parkimisabi süsteem Park assist syst\* - tagurdamisel (lk. 249)
- Parkimisabi kaamera (lk. 252)
- Aktiivne parkimisabi (PAP)\* (lk. 256)

**Parkimisabi süsteem Park assist syst\* - tagurdamisel**

Parkimisabi kasutatakse parkimise abivahendina. Helisignaali ja keskkonsooli ekraanil kuvatavad sümbolid näitavad kaugust avastatud takistusest.

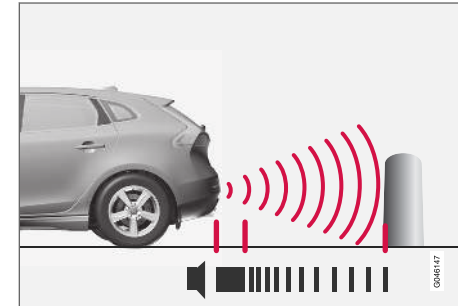

Auto taga on kaetud ala umbes 1,5 meetrit. Taga olevate takistuste tähistamiseks mõeldud signaal tuleb ühest tagumisest kõlarist.

Tagumine parkimisabi aktiveeritakse tagurduskäigu sisselülitamisel.

Tagurdamisel näiteks haakekonksu külge kinnitatud haagisega lülitatakse tagumine parkimisabi automaatselt välja – vastasel juhul võivad andurid reageerida haagisele.





### **TÄHELEPANU**

Kui tagurdamisel on haakekonksu külge kinnitatud haagis või rattakäru – ilma Volvo originaaljuhtmestikuta – siis võib vajalikuks osutuda parkimisabi käsitsi välja lülitamine, et andurid neile ei reageeriks.

### **Sellega seotud teave**

- Parkimisabi\* (lk. 248)
- Parkimisabi süsteem Park assist syst\* - andurite puhastamine (lk. 251)
- Parkimisabi süsteem Park assist syst\* - toimine (lk. 248)
- Parkimisabi\* - eesmine (lk. 250)
- Parkimisabi seade Park assist syst\* - veateade (lk. 251)
- Parkimisabi kaamera (lk. 252)
- Aktiivne parkimisabi (PAP)\* (lk. 256)

### **Parkimisabi\* - eesmine**

Parkimisabi kasutatakse parkimise abivahendina. Helisignaali ja keskkonsooli ekraanil kuvatavad sümbolid näitavad kaugust avastatud takistusest.

Parkimisabi süsteem aktiveerub automaatselt mootori käivitumisel - the lüliti sisse-/väljalülitatud oleku märgutuli põleb. Kui parkimisabi on välja lülitatud, ei põle lülitis märgutuli.

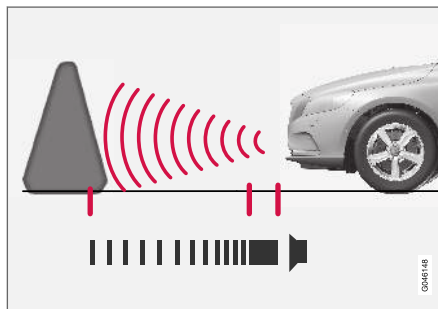

Auto ees on kaetud ala umbes 0,8 meetrit. Ees olevate takistuste tähistamiseks mõeldud signaal tuleb ühest esimesest kõlarist.

Eesmine parkimisabi süsteem on aktiivne kuni 10 km/h (6 mph). Kui parkimisabi lülitatakse välja liiga suure kiiruse tõttu (11 km/h (7 mph) või üle selle), taasaktiveerub funktsioon sõidukiirusel alla 10 km/h (6 mph).

### **TÄHTIS TEAVE**

Lisatulede paigaldamisel: Pidades meeles, et need ei tohi andureid varjata - lisatulesid võidakse siis takistuseks pidada.

### **Sellega seotud teave**

- Parkimisabi\* (lk. 248)
- Parkimisabi süsteem Park assist syst\* - andurite puhastamine (lk. 251)
- Parkimisabi süsteem Park assist syst\* - toimine (lk. 248)
- Parkimisabi seade Park assist syst\* - veateade (lk. 251)
- Parkimisabi süsteem Park assist syst\* - tagurdamisel (lk. 249)
- Parkimisabi kaamera (lk. 252)
- Aktiivne parkimisabi (PAP)\* (lk. 256)

## Parkimisabi seade Park assist syst\* - veateade

Parkimisabi kasutatakse parkimise abivahendina. Helisignaali ja keskkonsooli ekraanil kuvatavad sümbolid näitavad kaugust avastatud takistusest.

 Kui see infosümbol põleb näidikuplokis pidevalt ja kuvatakse tekstiteadet **Parkimisabi süsteem Vajalik hooldus**, on parkimisabi välja lülitatud.

### TÄHTIS TEAVE

Mõnel juhul võivad parkimisandurid anda valesid hoiatussignaale väliste heliallikate tõttu, mille ultrahelisagedus on sama, mida kasutab ka süsteem.

Sellised allikad võivad näiteks olla helisignaallid, märjad rehvid asfaldil, pneumopidurid ja mootorrataste müra vms.

### Sellega seotud teave

- Parkimisabi\* (lk. 248)
- Parkimisabi süsteem Park assist syst\* - andurite puhastamine (lk. 251)
- Parkimisabi süsteem Park assist syst\* - toimine (lk. 248)
- Parkimisabi\* - eesmine (lk. 250)
- Parkimisabi süsteem Park assist syst\* - tagurdamisel (lk. 249)
- Parkimisabi kaamera (lk. 252)

- Aktiivne parkimisabi (PAP)\* (lk. 256)

## Parkimisabi süsteem Park assist syst\* - andurite puhastamine

Parkimisabi kasutatakse parkimise abivahendina. Helisignaali ja keskkonsooli ekraanil kuvatavad sümbolid näitavad kaugust avastatud takistusest.

Andureid tuleb parkimisabi funktsiooni laitmatu toime tagamiseks regulaarselt puhastada. Puhastage neid vee ja autošampooniga.

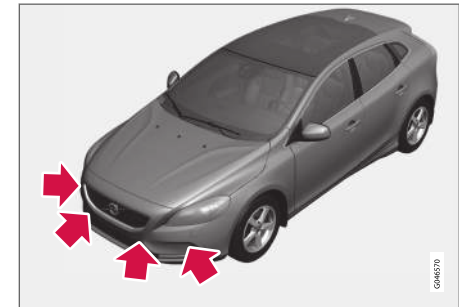

Auto esiosas olevate andurite paigutus.

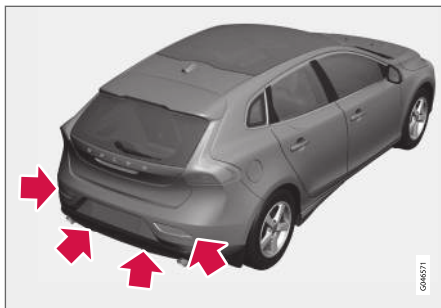

Auto tagaosas olevate andurite paigutus.

### **i TÄHELEPANU**

Andureid kattev pori, jää ja lumi vähendab nende funktsiooni ja võib mõõtmist takistada.

### **Sellega seotud teave**

- Parkimisabi\* (lk. 248)
- Parkimisabi süsteem Park assist syst\* - toimine (lk. 248)
- Parkimisabi\* - eesmine (lk. 250)
- Parkimisabi seade Park assist syst\* - veateade (lk. 251)
- Parkimisabi süsteem Park assist syst\* - tagurdamisel (lk. 249)
- Parkimisabi kaamera (lk. 252)
- Aktiivne parkimisabi (PAP)\* (lk. 256)

### **Parkimisabi kaamera**

Parkimiskaamera on abisüsteem, mis aktiveeritakse tagurdamiskäigu valimisel.

Kaamera kujutis kuvatakse keskkonsooli ekraanile.

### **i TÄHELEPANU**

Kuna haakekonksu seadistatakse auto elektrisüsteemi abil, võetakse auto taga oleva objekti kauguse mõõtmisel arvesse väljaulatuvat haakekonksu.

### **⚠ HOIATUS**

- Parkimiskaamera on abiks ning ei saa kunagi asendada juhi kohustuste täitmist tagurdamisel.
- Kaamerale on pimealased, kus olevaid takistusi ei tuvastata.
- Olge ettevaatlik auto lähedal olevate inimeste ja loomade suhtes.

### **Funktsioon ja talitlus**

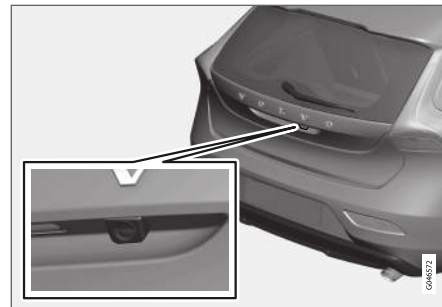

Kaamera asukoht avamiskäepideme kõrval.

Kaamera näitab, mis on auto taga ning kas miski läheneb autole küljelt.

Kaamera näitab auto taga olevat laia ala ning osa kaitserauast ja haakekonksust.

Ekraanil olevad objektid võidakse kuvada veidi kaldus, kuid see on normaalne.

### **i TÄHELEPANU**

Ekraanil olevad objektid võivad olla autole lähemal, kui ekraanil tundub.

Kui ekraanil on mõni muu kuva, asendub see automaatselt kaamerapildiga ning ekraanile ilmub kaamera kujutis.

Tagurdamiskäigu sisselülitamisel kuvatakse kaks katkematut joont, mis kujutavad auto tagumiste

rataste trajektoori rooli hetkel valitud asendis, mis lihtsustab paralleelparkimist, tagurdamist kitsas-tes oludes ja haagise järgihaakimist. Auto ligi-kaudsed välismõõtmed on kujutatud kahe punktiirjoone abil. Parkimise abijooned saab välja lüli-tada - vt jaotist Sätted (lk. 254).

Kui auto on varustatud ka parkimisabi andurid \* (lk. 248), kuvatakse nende teave graafilisel värvi-liste aladena, et näitlikustada kaugust tuvastatud takistuseni, vt jaotist "Tagurdamisanduritega autod".

Kaamera on sisselülitatud veel ligikaudu 5 sekundit pärast tagurpidikäigu väljalü-litamist, samuti kuni auto sõidukiiruse kasvuni üle 10 km/h (6 mph) edasikäigul või 35 km/h (22 mph) tagurpidikäigul.

### Valgustingimused

Kaamerapilti reguleeritakse automaatselt vasta-valt valgustingimustele. Seetõttu võib pildi eredus ja kvaliteet veidi erineda. Vähene valgus võib pil-dikvaliteeti veidi halvendada.

### **i** TÄHELEPANU

Süsteemi optimaalse toimimise tagamiseks hoidke kaamera lääts puhtana porist, lumest ja jääst. See on eriti tähtis halva nähtavuse korral.

### Abijooned

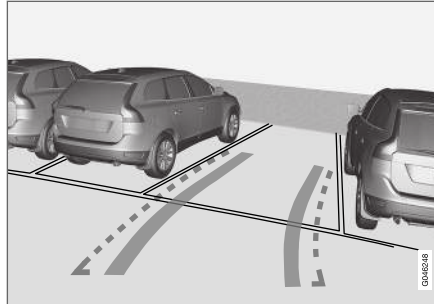

Näited selle kohta, kuidas abijooni on võimalik kuvada.

Jooned ekraanil projitseeritakse nii, nagu need reaalselt sõiduki taga maapinnale joonistuksid ja need sõltuvad otseselt rooliratta pööramisest, näidates nõnda juhile ette auto trajektoori pööra-misel.

### **i** TÄHELEPANU

- Kui te tagurdate haagisega, mis ei ole autoga elektriliselt ühendatud, näitavad ekraanil olevad jooned **auto**, mitte haagise trajektoori.
- Jooni ei ole ekraanil, kui haagis on auto elektrisüsteemiga ühendatud.
- Kui kasutatakse Volvo originaalhaagise-kaablit, lülitatakse parkimiskaamera haagisega sõites automaatselt välja.

****i** TÄHTIS TEAVE**

Pidage meeles, et ekraan näitab ainult auto taha jäävat ala - seega pöörake tähelepanu auto külgedele ja ette, kui tagurdades rooli keerate.

### Piirjooned

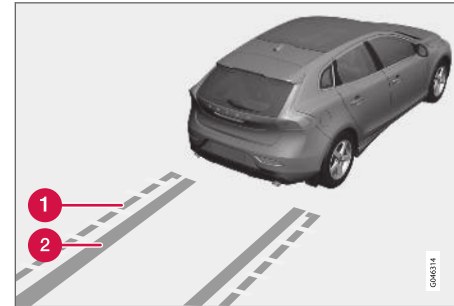

Erinevad jooned süsteemis.

- 1 Piirjoon, vaba tagurdamisala
- 2 Rattajäljed

Punktiirjoon (1) tähistab ala kuni umbes 1,5 m kaugusel kaitserauast. See tähistab ühtlasi autost välja ulatuvate osade, näiteks peeglite ja nurkade, piirjoont pööramise ajal.

Laiad rattajäljed (2) küljjoonte vahel näitavad rataste liikumisteede ja ulatuvad umbes 3,2 m kau-gusele auto kaitserauast, kui ees ei ole takistusi.



## ◀◀ Tagurdusanduritega autod\*

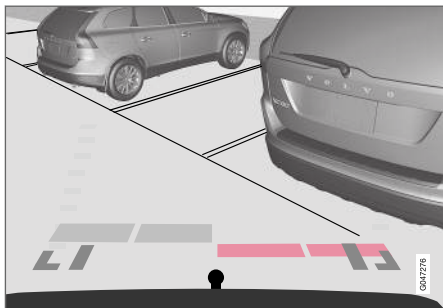

Värvilised piirkonnad (x 4 – üks anduri kohta) näitavad vahemaad.

Kui auto on varustatud ka parkimisabisüsteem (lk. 248), kuvatakse iga takistuse tuvastanud anduri väli värvilisena.

Takistuse lähenedes muutub piirkonna värvus helekollasest kollaseks ja seejärel oranžist punaseks.

Värv	Kaugus (meetrites)
Helekollane	0,7–1,5
Kollane	0,5–0,7
Oranž	0,3–0,5
Punane	0–0,3

## Sellega seotud teave

- Parkimisabi kaamera Park assist camera - seadistused (lk. 254)
- Parkimisabi kaamera Park assist camera - piiratud toime (lk. 256)
- Parkimisabi\* (lk. 248)
- Aktiivne parkimisabi (PAP)\* (lk. 256)

## Parkimisabi kaamera Park assist camera - seadistused

### Väljalülitatud kaamera aktiveerimine

Kui kaamera on tagurdamiskäigu valimisel välja lülitatud, aktiveeritakse see järgmiselt.



Põhiallika menüü<sup>38</sup>.

1. Põhiallika menüü avamiseks vajutage üks või kaks korda **pikalt** nuppu **EXIT**.
2. Valige nupuga **TUNE** kaamera ja vajutage **OK/MENU**.
3. Järgmises menüüs toimige järgmiselt.  
- Lülituge nuppu **TUNE** keerates soovitud kaameravaatele ning vajutage nuppu **OK/MENU** - ekraanile ilmub valitud kaamera-vaade.

<sup>38</sup> Lisateavet menüüsüsteemi kohta leiate Sensus Infotainment lisast.



### Suvandid\*

Esikaameraga autodel on kliimaseadme paneelil nupp **CAM**.



Nupu asukoht sõltub muudest seadmestikest.

- Kaamera aktiveerimiseks vajutage nuppu **CAM** - ekraanileilmub valitud kaameravaade.

Tagurdamis- ja esikaamera vaate vahetamine.

- Vajutage nuppu **CAM** või keerake nuppu **TUNE**.

### Sätete muutmine

Vaikeseade kohaselt aktiveeritakse kaamera tagurduskäigu sisselülitamisel.

Parkimiskaamera sätteid saab muuta, kui ekraanile kuvatakse kaamera vaade.

1. Kaamerapildi kuvamisel vajutage nuppu **OK/MENU** - ekraanileilmub erinevate suvanditega menüü.
2. Soovitud valiku valimiseks keerake **TUNE**.
3. Suvandi esiletõstmiseks vajutage korra nuppu **OK/MENU**, väljumiseks vajutage nuppu **EXIT**.

### Haakekonks

Kaamerat saab kasutada ka näiteks haagise ühendamisel. Parkimise abijooned haakekonksu "trajektoori" jaoks haagise suunas näidatakse ekraanil - täpselt nagu "autojäljedki".

Saate valida "autojälgede" või haakekonksu trajektoori kuvamise vahel - mõlemat pilti ei saa korraga näidata.

1. Vajuta kaamera vaate kuvamise ajal nuppu **OK/MENU**.
2. Suvandi **Tow bar trajectory guide line** valimiseks keerake nuppu **TUNE**.
3. Suvandi esiletõstmiseks vajutage korra nuppu **OK/MENU**, väljumiseks vajutage nuppu **EXIT**.

### Suumimine

Täppismanöövrite tegemisel saab kaamerapilti suumida.

- Vajutage nuppu **CAM** või keerake nuppu **TUNE** - korduv vajutamine/keeramine lülitab tagasi tavavaatele.

Kui saadaval on rohkem suvandeid, vajutage/keerake nuppu seni, kuni kuvatakse soovitud kaamerapilt.

### Sellega seotud teave

- Parkimisabi kaamera (lk. 252)
- Parkimisabi kaamera Park assist camera - piiratud toime (lk. 256)
- Parkimisabi\* (lk. 248)
- Aktiivne parkimisabi (PAP)\* (lk. 256)

## Parkimisabi kaamera Park assist camera - piiratud toime

### **i** TÄHELEPANU

Kaamera vaatevälja võivad varjata auto taga-osa paigaldatud jalgrattaraamid või muud tarvikud.

### Pidage meeles

Arvesta, et isegi kui tundub, et ainult väike osa kujutisest on takistatud, võib see moodustada suhteliselt suure osa vaateväljast. Seetõttu võivad autole väga lähedal olevad takistused jääda märkamata.

- Hoidke kaameraobjektiiv mustuse-, jää- ja lumevaba.
- Puhastage kaameraobjektiivi regulaarselt leige vee ja autošampooniga - ärge kraapige objektiivi.

### Sellega seotud teave

- Parkimisabi kaamera (lk. 252)
- Parkimisabi kaamera Park assist camera - seadistused (lk. 254)
- Parkimisabi\* (lk. 248)
- Aktiivne parkimisabi (PAP)\* (lk. 256)

## Aktiivne parkimisabi (PAP)\*

Aktiivne parkimisabi (PAP – Park Assist Pilot) abistab juhti auto parkimisel, kontrollides kõigepealt, kas parkimisruum on piisavalt suur ning seejärel, keerates rooliratast, juhhib auto parkimiskohale.

Näidikupaneelil kasutatakse sümboleid, graafikat ja teksti, kui tuleb näidata erinevate toimingute vajalikkust.

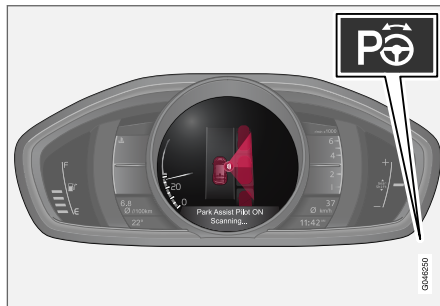

On/Off (Sees/väljas) nupp paikneb keskkonsoolil.

### **i** TÄHELEPANU

Kuna haakekonksu seadistatakse auto elektrisüsteemi abil, võetakse auto taga oleva objekti kauguse mõõtmisel arvesse väljaulatuvat haakekonksu.

## **!** HOIATUS

- Funktsioon PAP on abivahend, mis lihtsustab sõitmist ja suurendab ohutust, kuid ei pruugi kõigis liikluses, ilmastiku- ja teeoludes toimida.
- Olge eriti ettevaatlik auto lähedal olevate inimeste ja loomade suhtes.
- PAP ei vabasta juhti kohustusest olla valvas ja tähelepanelik. Juht vastutab alati ohutu sõidu, sobiva sõidukiiruse ja piisava vahemaa hoidmise eest teistest sõidukitest ning peab alati järgima kehtivaid liikluseeskirju.

### Sellega seotud teave

- Aktiivne parkimisabi Park Assist Pilot (PAP)\* - funktsioonid (lk. 257)
- Aktiivne parkimisabi Park Assist Pilot (PAP)\* - toimimine (lk. 257)
- Aktiivne parkimisabi Park Assist Pilot (PAP)\* - piiratud toime (lk. 259)
- Aktiivne parkimisabi (PAP)\* - sümbrid ja teated (lk. 260)
- Parkimisabi kaamera (lk. 252)

## Aktiivne parkimisabi Park Assist Pilot (PAP)\* - funktsioonid

Näidikupaneelil kasutatakse sümboleid, graafikat ja teksti, kui tuleb näidata erinevate toimingute vajalikkust.

### **i** TÄHELEPANU

Parkimisabi mõõdab kaugust ja pöörab rooli – juhi ülesanne on teha järgmist.

- Jälgida hoolikalt auto ümbrust
- järgige kombineeritud juhtpaneelil väljatoodud juhiseid
- Vahetada käiku (tagurpidi/edasi)
- Hoida ohutut kiirust
- Pidurdada ja peatada auto

PAP-i saab aktiveerida siis, kui mootor on käivitatud ja järgmised tingimused on täidetud.

- PAP-funktsiooni aktiveerimisel ei tohi ABS<sup>39</sup> ja ESC<sup>40</sup> funktsioon sekkuda – need võivad rakenduda näiteks nõlvadel ja libedal pinnasel. Täpsemat teavet leiate jaotistest Jalgpidur (lk. 280) ja Stabiilsussüsteem ESC (lk. 180).
- Autole ei või olla haagist järele haagitud.

- Sõidukiirus peab jääma alla 50 km/h (30 mph).

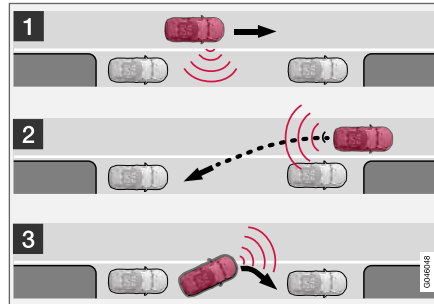

PAP toime põhimõte.

PAP-funktsioon pargib auto järgmiste etappidena.

1. Funktsioon otsib ja mõõdab parkimiskohta. Mõõtmise ajal ei tohi liikumiskiirus ületada 30 km/h (20 mph).
2. Auto juhitakse tagurdamisel parkimiskohta.
3. Auto juhitakse parkimiskohale ette-/taga-poolse manööverdamisega.

### Sellega seotud teave

- Aktiivne parkimisabi (PAP)\* (lk. 256)
- Parkimisabi kaamera (lk. 252)

## Aktiivne parkimisabi Park Assist Pilot (PAP)\* - toimimine

Näidikuplokil kuvatakse lihtsad ja selged juhised selle kohta, kuidas PAP töötab – kasutatakse nii jooniseid kui ka teksteateid (lk. 260).

### **i** TÄHELEPANU

Pidage meeles, et teatavates rooliratta asendites võivad kombineeritud mõõteriistaploki juhised olla varjatud, kui pöörate rooli parkimismanöövrite tegemisel.

### 1 – otsing ja mõõtude kontrollimine

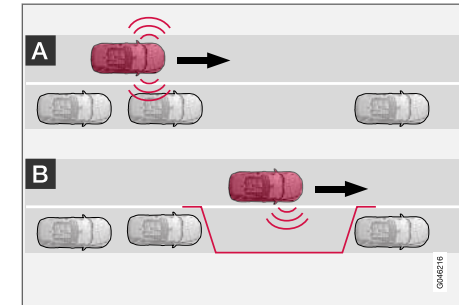

<sup>39</sup> (Anti-lock Braking System) - pidurite lukustumisvastane süsteem.

<sup>40</sup> (Electronic Stability Control) - stabiilsussüsteem.



**i TÄHELEPANU**

Parkimisabi mõõdab kaugust ja pöörab rooli – juhi ülesanne on teha järgmist.

- Jälgida hoolikalt auto ümbrust
- järgige kombineeritud juhtpaneelil väljatoodud juhiseid
- Vahetada käiku (tagurpidi/edasi)
- Hoida ohutut kiirust
- Pidurdada ja peatada auto

**i TÄHELEPANU**

Kui PAP otsib parkimiskohta, peaks auto ja parkimiskohtade vahemaa olema 0,5-1,5 m (1,6-5,0 jalga).

PAP-funktsioon otsib parkimiskohta ja kontrollib, kas see on piisavalt suur. Toimige järgnevalt:



1. PAP aktiveerimiseks vajutage seda nuppu ja ärge sõitke kiiremini kui 30 km/h (20 mph).

2. Jälgige näidikuplokki ja olge valmis auto peatama, kui graafika ja tekst sellest märku annavad.
3. Peatage auto, kui seda nõuavad joonis- ja tekstiteade.

**i TÄHELEPANU**

PAP otsib lähedusest parkimiskohta, kuvab juhised ja suunab auto parkimiskohale kaas- sõitja tänavapoolel. Kuid vajaduse korral võib auto parkida ka juhupoolsele tänavapoolle.

- Aktiveerige juhupoolne suunatuli – seejärel otsib süsteem sellelt auto poolt parkimiskohta.

## 2 - Sissetagurdamine

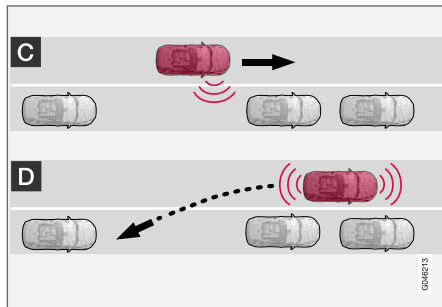

Tagurdamise ajal juhivad PAP auto parkimiskohale. Toimige järgmiselt:

1. Kontrollige, kas alla auto taga on vaba, seejärel lülitage sisse tagurpidikäik.
2. Tagurdage aeglaselt ja ettevaatlikult, ilma rooliratas puudutamata ning mitte suurema kiirusega kui 7 km/h (4 mph).

3. Jälgige näidikuplokki ja olge valmis auto peatama, kui graafika ja tekst sellest märku annavad.

**i TÄHELEPANU**

- Kui PAP-funktsioon on aktiveeritud, hoidke käed roolist eemal.
- Veenduge, et rool saab vabalt liikuda ega ole takistatud.
- Optimaalsete tulemuste saavutamiseks - oodake, kuni rool on end pööranud, enne kui alustate edasi/tagasi sõitmist.

## 3 - Paigutamine

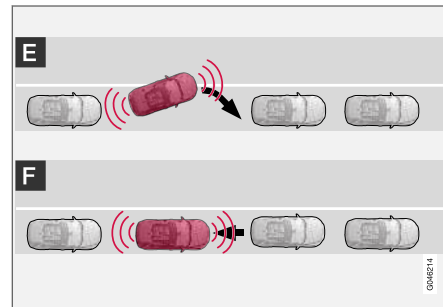

Kui auto on parkimiskohale tagurdatud, tuleb see välja joondada ja seisata.

1. Lülitage sisse esimene käik või lükake käigu- kang asendisse **D**, oodake kuni rooliratas

keeratakse välja ja seejärel sõitke aeglaselt edasi.

2. Peatage auto, kui seda nõuavad joonis- ja tekstiteade.
3. Lülitage sisse tagurpidikäik ja tagurdage aeglaselt kuni joonis- ja tekstiteade käsevad teil peatuda.

Kui auto on pargitud, lülitub funktsioon automaatselt välja ning kuvatakse vastavad joonised ja tekst. Juhil võib osutada vajalikuks asendit parandada. Ainult juht saab kindlaks määrata, kas auto on õigesti pargitud.

### **! TÄHTIS TEAVE**

Kui PAP kasutab andureid, on hoiatusvahe- maa lähem võrreldes sellega, kui andureid kasutab parkimisabi.

### **Sellega seotud teave**

- Aktiivne parkimisabi (PAP)\* (lk. 256)
- Parkimisabi kaamera (lk. 252)

## **Aktiivne parkimisabi Park Assist Pilot (PAP)\* - piiratud toime**

PAP tööfaas peatatakse:

- sõiduki liiga suure liikumiskiiruse korral – üle 7 km/h (4 mph)
- kui juht puudutab rooliratast
- ABS<sup>41</sup> või ESC<sup>42</sup> funktsiooni sekkumisel – näiteks juhul kui ratas kaotab libedal teel haardumise teepinnaga.

Tekstiteade näitab, millises faasis PAP tööjärjes- tus peatati.

### **! TÄHELEPANU**

Andureid kattev pori, jää ja lumi vähendab nende funktsiooni ja võib mõõtmist takistada.

### **! TÄHTIS TEAVE**

Teatavatel juhtudel ei suuda PAP parkimis- kohti leida - selle üks põhjus võib olla, et andureid häirivad välised heliallikad, mille ultrahelisagedus on sama, mida kasutab ka süsteem.

Sellised allikad võivad näiteks olla helisigna- alid, märjad rehvid asfaldil, pneumopidurid ja mootorrataste müra vms.

## **Pea meeles**

Juht peab võtma arvesse, et parkimisabi on vaid abisüsteem - mitte eksimatu ja täisautomaatne funktsioon. Seega peab juht olema valmis sek- kuma. Parkimise ajal peab silmas pidama ka muid asjaolusid, näiteks:

- Parkimisabi PAP võtab aluseks pargitud sõi- dukite praeguse asukoha – kui need on hal- vasti pargitud, on oht kahjustada auto rehve ja velgi vastu äärekive.
- PAP on ette nähtud parkimiseks sirgetel tänavatel, mitte järskudes kurvides. Seetõttu osutub vajalikuks veenduda selles, et sõiduk paikneks parkimisruumi mõõtmise hetkel parkimisabi süsteemi poolt parkimiskohaga paralleelselt.
- Kitsastel tänavatel ei ole alati võimalik parki- miskohti leida, sest ei ole piisavalt manööver- damisruumi. Sellises parkimisolukorras on süsteemile abiks, kui sõita võimalikult selle tee äärde, millele soovite parkida.
- Võtke arvesse, et auto esiosa võib parkimise ajal vastutulevatele sõidukitele ette keerata.
- Andurite avastamisalast kõrgemal asuvaid objekte ei võeta parkimismanöövri arvutami- sel arvesse. See võib põhjustada PAP-i liiga varajast keeramist parkimiskohale – seetõttu vältige selliseid parkimiskohti.

<sup>41</sup> (Anti-lock Braking System) - pidurite lukustumisvastane süsteem.

<sup>42</sup> (Electronic Stability Control) - stabiilsus- ja veojõukontrolli süsteem.



- Juht peab määrama kindlaks, kas PAP-i valitud koht sobib parkimiseks.
- Kasutage heakskiidetud rehve<sup>43</sup> õige rehvirõhuga, sest see mõjutab PAP-i võimet autot parkida.
- Tugevas lume- või vihasajus võib süsteem parkimiskohta valesti mõõta.
- Ärge kasutage PAP-i, kui on paigaldatud lumeketid või varuratas.
- Ärge kasutage PAP-i, kui autole laaditud objektid ulatuvad autost välja.

### ! TÄHTIS TEAVE

Velgede ja/või rehvide vahetamine heakskiiduga teiste velgede ja/või rehvide vastu võib tähendada rehvimõõdu muutumist ja süsteemi PAP parameetrite seadistamise vajadust. Pöörduge esinduse poole – soovitatavalt pöörduge Volvo esindusteenindusse.

### Hooldus

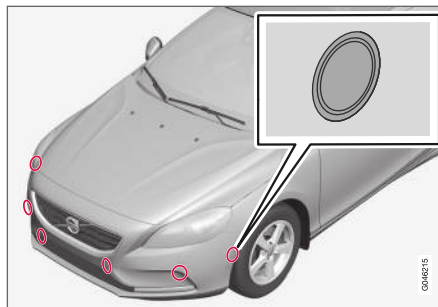

PAP andurid paiknevad kaitseraudades<sup>44</sup> - 6 eesmised ja 4 tagumised.

PAP-funktsiooni õige töö tagamiseks tuleb andureid regulaarselt puhastada (lk. 251) vee ja autošampooniga.

### Sellega seotud teave

- Aktiivne parkimisabi (PAP)\* (lk. 256)
- Parkimisabi kaamera (lk. 252)
- Parkimisabi süsteem Park assist syst\* - andurite puhastamine (lk. 251)

### Aktiivne parkimisabi (PAP)\* - sümboolid ja teated

Näidikupaneelil võidakse kuvada mitmesuguse tähendusega erinevate sümboolite ja teksti kombinatsioone – seda reeglina koos selgitusi mittevajavate suunistega edasise tegevuse kohta.

Parkimisabiploodi (PAP) rikketeate kuvamisel soovitate ühendust võtta volitatud Volvo teenindusega.

### Sellega seotud teave

- Aktiivne parkimisabi (PAP)\* (lk. 256)
- Parkimisabi kaamera (lk. 252)

<sup>43</sup> „Ettenähtud rehvid“ tähendavad samatüübilisi ja samadega mõõtudega rehve, mis on autole tehase poolt originaalis paigaldatud.

<sup>44</sup> TÄHELEPANU! Pilt on illustratiivne - detailid võivad olenevalt konkreetse auto mudelist erineda.

KÄIVITAMINE JA SÕITMINE

## Mootori käivitamine

Mootori käivitamine ja seiskamine toimub kaugjuhtimispult-võtme ja nupust **START/STOP ENGINE**.



Süütelukk väljavõetud/sisestatud kaugjuhtimispuldiga ja nupp **START/STOP ENGINE**.

### ! TÄHTIS TEAVE

Ärge vajutage valesti keeratud kaugjuhtimispulti sisse – hoia kinni metallvõtmega poolest. Liigenduv muukliist - lahti-/kokkuliigendamine (lk. 159)

1. Sisestage kaugjuhtimispult-võti süütelukku ja lükake lõppasendisse.

2. Hoidke sidurit all<sup>1</sup>. (Automaatkäigukasti korral vajutage pidurile.)
3. Vajutage **START/STOP ENGINE** -nuppu ja laske see lahti.

Starter töötab kuni mootori käivitumiseni või selle ülekuumenemiskaitse vallandumiseni.

### ! TÄHTIS TEAVE

Kui mootor 3. käivituskorra peale ei käivitu, oodake enne uuesti käivitamist 3 minutit. Lase akul toibuda – see suurendab käivitusvõimsust.

### ! HOIATUS

Enne autost lahkumist eemalda kaugjuhtpult alati süütelukust ning veendu, et süütelukk on asendis **0** – eriti tähtis on see siis, kui autos on lapsi. Lisainfo selle funktsiooni kohta vt. Võtme asendid (lk. 76).

### i TÄHELEPANU

Külmkäivitusel võib teatavat tüüpi mootoritel tühikäigu pöörete arv olla normaalsest tunduvalt suurem. See on mõeldud selleks, et väljalaskesüsteem saavutaks võimalikult kiiresti normaalse töötemperatuuri, et heitmeid võimalikult vähendada ja sellega keskkonda kaitsta.

## Võtmevaba käivitamine (Keyless drive)\*

Bensiini ja diiselmootorite võtmevabaks (lk. 161) käivitamiseks tehke toimingud 2–3.

### i TÄHELEPANU

Mootori käivitamise eeltingimusena peab üks auto võtmeta käivitamise ja lukustamise funktsiooniga kaugjuhtimispult olema salongis või pakiruumis.

### ! HOIATUS

Ära eemalda kaugjuhtpulti autost, kui autoga sõidetakse või seda pakseeritakse.

## Sellega seotud teave

- Võtme asendid (lk. 76)

<sup>1</sup> Kui auto liigub, siis on auto käivitamiseks piisav vajutada nuppu **START/STOP ENGINE**.



## Mootori seiskamine

Mootor seisatakse nupust **START/STOP ENGINE**.

Mootori väljalülitamiseks:

- Vajutage nuppu **START/STOP ENGINE** - mootor seiskub.
- Kui autol on automaatkäigukast ja käigukang ei ole asendis **P** või auto liigub, vajutada nuppu **START/STOP ENGINE** kaks korda või hoida all, kuni mootor seiskub.

## Sellega seotud teave

- Võtme asendid (lk. 76)

## Roolilukk

Roolilukk on mõeldud juhtimise tõkestamiseks näiteks sõiduki varguse korral. Rooliluku avanemisel või lukustumisel võib kosta mehaaniline heli.

### Funktsioon

- Roolilukk aktiveeritakse, kui juhiuks avaneb ning mootor on välja lülitatud.
- Roolilukk avaneb, kui kaugjuhtpuldiga võti on süütelukus<sup>2</sup> ja nupp **START/STOP ENGINE** alla vajutatakse.

### Sellega seotud teave

- Mootori käivitamine (lk. 262)
- Võtme asendid (lk. 76)
- Rool (lk. 82)

## Käivitusabi

Juhul kui käivitusaku (lk. 352) on tühjaks saanud, siis osutub võimalikuks sõiduki käivitamine doonoraku volu pealt.

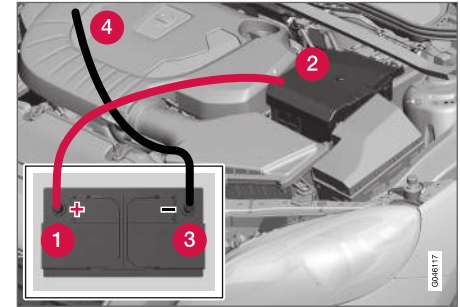

Autot abiakuga käivitades tuleb toimi lühiste ja muu kahju vältimiseks järgmiste juhiste kohaselt:

1. Lülitage süüde võtme asendisse **0**, vt Võtme asendid (lk. 76).
2. Veendu, et abikäivitusaku pinge on 12 V.
3. Kui abikäivitusaku on paigaldatud teise autosse - lülitage abistava auto mootor välja ja veenduge, et autod ei puutu kokku.

<sup>2</sup> Võtmevaba käivituse ja lukustuse süsteemiga autode puhul piisab sellest, kui kaugjuhtimispult asub salongis.

4. Ühenda punase käivituskaabli üks klamber abikäivitusaku plussklemmiga (1).

### TÄHTIS TEAVE

Ühenda käivituskaabel ettevaatlikult, vältides lühise tekitamist mootoriruumis.

5. Avage aku esikattel olevad klambrid ja eemaldage kate.
6. Ühendage punase käivituskaabli teine klamber auto plussklemmiga (2).
7. Ühenda musta käivituskaabli üks klamber abikäivitusaku miinusklammiga (3).
8. Ühendage teine klamber maanduspunktiga, nt mootori parempoolne ülemine kinnitus, välise kruvi pea (4).
9. Kontrollige, kas käivituskaabli klambrid on korralikult kinnitatud, et käivitamise ajal ei tekiks sädemeid.
10. Käivitage abistava auto mootor ja laske sel mõni minut töötada tühikäigust veidi suuremal pöörete arvul, ligikaudu 1500 pöört/ minutis.

11. Käivitage tühjenenud akuga auto mootor.

### TÄHTIS TEAVE

Ärge puudutage käivitamise ajal kaabli ja auto vahelisi ühendusi, esineb sädemete tekkimise oht.

12. Eemaldage käivituskaablid vastupidises järjekorras - kõigepealt must ja seejärel punane.
- > Veenduge, et kumbki musta käivituskaabli klamber ei puutu kokku aku plussklammiga või punase käivituskaabli klammiga.

### HOIATUS

- Akust võib eralduda väga plahvatusohtlikku gaasilist vesinikku. Käivitusjuhtme ebaõigel ühendamisel võib tekkida säde, millest võib piisata aku plahvatamiseks.
- Aku sisaldab väävelhapet, mis võib tõsi-seid põletusi tekitada.
- Väävelhappe kokkupuutel silmade, naha või riietega pese kohe rohke veega. Kui hapet on silma pritsinud, pöörduda viivitamatult arsti poole.

### Sellega seotud teave

- Mootori käivitamine (lk. 262)

## Käigukastid

Käigukaste on kaht tüüpi: manuaalne ja automaatne.

- Manuaalkäigukast (lk. 265)
- Automaatkäigukast, Geartronic (lk. 266)

### TÄHTIS TEAVE

Ajamisüsteemi osade kahjustamise vältimiseks kontrollitakse käigukasti töötemperatuuri. Ülekuumenemisohu korral süttib ühtsel näidikupaneelil ohusümbol ja ilmub teade. Järgige teates antud soovitusi.

## Manuaalkäigukast

Käigukasti ülesandeks on vahetada käiguülekan-  
deid vastavalt kiiruse ja võimsuse suhtele.



Käiguvalem.

Manuaalkäigukast on 6-käiguline. Käiguvahetuss-  
keem asub käigukangil.

- Vajutage iga käiguvahetamise ajal siduripe-  
daal täiesti alla.
- Võtke jalg käiguvahetuste vahel siduripe-  
daalilt ära.

### HOIATUS

Rakendage kallakul parkimisel alati seisupidur  
- käigu sissejätmisest alati auto paigalhoidmi-  
seks ei piisa.

## Tagasikäigulukk

Tagasikäigulukk takistab tagasikäigu juhuslikku  
sisselülitamist tavalise pärisuunas sõitmise ajal.

- Järgige käigukangile kantud käiguvalemit,  
käivitage vabakäigul **N** enne käigu sisselüli-  
tamist asendisse **R**.
- Lülitage tagurpidikäik sisse vaid paigalseisva  
sõiduki korral.

## Sellega seotud teave

- Kõigukastiõli - mark ja kogus (lk. 387)
- Käigukastid (lk. 264)

## Käiguvahetuse näidik\*

Käigu asendi näidik teavitab sõiduki juhti õigest  
hetkest käigu üles- või allavahetamiseks nii, et  
kütusekulu oleks võimalikult madal.

Keskkonnasäästlikkuse seisukohast on väga täh-  
tis valida sõitmiseks õige käik ja teostada käigu-  
vahetus õigeaegselt.

Mõnedel mudeliversioonidel on saadaval abistav  
käiguvahetuse märgutuli - GSI (Gear Shift  
Indicator) - mis teavitab juhti õigest ajahetkest  
kõrgema või madalama käigu sisselülitamiseks,  
võimaldamaks väikseima võimaliku kütusekulu  
saavutamise. Kuid arvestades näiteks selliseid  
näitajaid nagu kiirendusvõime ja vibratsioonita  
töötamine, võib olla kasulik vahetada käiku moo-  
tori suurema pöörete arvu juures.

## Manuaalkäigukast

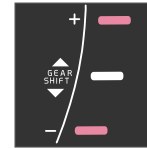

Käiguvahetuse näidik manuaal-  
käigukasti korral. Korraga kuva-  
takse vaid üks näit. Näidiku  
keskel kuvatakse see vaid tava-  
sõidu korral.

Soovitava kõrgema käigu juu-  
res põleb tähis "+" ning soovitatava madalama  
käigu juures põleb tähis "-" (joonisel tähistatud  
punasega).

## ◀ Automaatkäigukast



Käiguvahetuse näidikuga näidikupaneel (digitaalne).

Raamis olev number näitab hetkel rakendatud käiku.



Analoognäidikupaneeli korral kuvatakse näidikupaneeli keskosas käiguasendid ja märgunooded.

### Sellega seotud teave

- Manuaalkäigukast (lk. 265)
- Automaatkäigukast - Geartronic\* (lk. 266)

<sup>3</sup> Käigukangi lülituskeem erineb sõltuvalt mootorist.

## Automaatkäigukast - Geartronic\*

Automaatkäigukastil Geartronic on hüdrotrafo mootori energia ülekandmiseks käigukastile. Käigukastil on kaks veorežiimi: automaatne ja manuaalne.



**D**: käiguasendite näit automaatkäigukasti korral. **+/-**: käiguasendite näit manuaalkäigukasti korral. **S**: sport-režiim\*.<sup>3</sup>

Käigukangi asend kuvatakse näidikupaneelil järgmiste tähtsede abil: **P, R, N, D, S\*, 1, 2, 3** jne.

### Käiguasendid

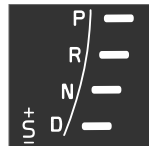

Automaatkäigukasti käigu asendid kuvatakse näidikupaneeli paremal serval. (Korraga põleb vaid ühe, hetkel valitud käigu näit.)

Sport-režiimi tähistav sümbol "**S**" on režiimi aktiveeritud olekus ORANŽ.

### P – Seisuasend

Mootori käivitamisel ja auto parkimisel peab käigukang olema asendis **P**.

Käigukangi viimiseks asendist **P** mõnda muusse asendisse tuleb vajutada piduripedaali ning süütevõti (lk. 77) peab olema asendis **II**.

Käigukast blokeeritakse asendis **P** mehaaniliselt. Kui auto on pargitud, rakendage ka seisupiduri, vt Seisupiduri (lk. 283).

### **i** TÄHELEPANU

Auto lukustamiseks ja alarmi sisselülitamiseks peab käigukang olema asendis **P**.

### **i** TÄHTIS TEAVE

Asendi **P** valimisel peab auto seisma.

### **⚠** HOIATUS

Rakendage kallakul parkimisel alati seisupiduri - automaatkäigukastil **P** sissejätmisest alati auto paigaldamiseks ei piisa.

### R – Tagurdusasend

Asendi **R** valimisel peab auto seisma.

## N - Neutraalasend

Ühtegi käiku ei ole sisse lülitatud ja mootorit saab käivitada. Lülitage seisupidur sisse, kui auto seisab ja käigukang on asendis **N**.

Käigukangi viimiseks asendist **N** mõnda muusse asendisse tuleb vajutada piduripedaali ning süüde (lk. 77) peab olema asendis **II**.

## D - Sõiduasend

**D** on tavaline sõiduasend. Käike lülitatakse automaatselt vastavalt kiirendusele ja kiirusele. Käigukangi viimise ajal asendist **R** asendisse **D** peab auto paigal seisma.

## Geartronic - manuaalkäigukasti asendid (+/-)

Ühtlasi on juhil võimalik Geartronic automaatkäigukasti abil käike manuaalselt vahetada. Gaasipedaali vabastamisel pidurdab auto mootoriga.

Käigu manuaalseks vahetamiseks tuleb käigukangi nihutada külgsuunas asendist **D** lõppasendisse "+/-". Näidikupaneelil kuvatav tähis "+/-" muutub VALGEST ORANŽIKS ja näidikul kuvatakse äsja valitud käiku tähistav number **1, 2, 3** jne.

- Käigu ülesvahetamiseks suunake käiguhooba edasi + (pluss) asendini ja vabastage käiguhoob, mis suundub tagasi oma surnud punkti "+" ja "-" vahel.

või

- Madalama käigu valimiseks tõmmake käigukangi "-" (miinuse) poole ja vabastage kang.

Manuaalne käiguvahetusrežiim "+/-" on aktiveeritav mistahes sõidufaasis.

Geartronic lülitab nõksutamise ja mootori väljasurumise vältimiseks käigu automaatselt madalamaks kohe, kui sõidukiirus langeb alla valitud käiguga sõitmiseks sobiva kiiruse.

Tagasi automaatrežiimile lülitamiseks:

- Lükake käigukangi küljele lõppasendisse **D**.

### **i** TÄHELEPANU

Juhul kui käigukastil on spordiprogramm, lülitub käigukast manuaalkäigukastiks ainult siis, kui kang on viidud edasi või tagasi "+/-" asendisse. Näidikupaneeli näit lülitub seejärel **S** pealt ära ja näitab, milline käikudest **1, 2, 3** jne on kasutusel.

## Labad\*

Lisaks käsitsi käiguvahetusele käigukangiga on juhtseadised ka roolil, nn labad.

Käikude vahetamiseks roolil asuvate labadega tuleb need kõigepealt aktiveerida. Selleks tuleb tõmmata üks labadest rooli suunas - näidikuplokis asendub tähis "**D**" numbriga, mis näitab hetkel valitud käiku.

Seejärel käigu vahetamiseks ühe sammu võrra:

- Tõmmake üht laba tahapoole - rooli suunas - ja vabastage.

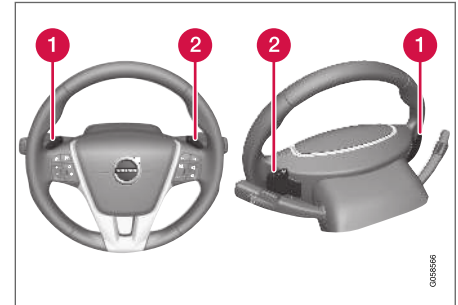

Rooli mõlemad labad.

- 1** "-": valib järgmise madalama käigu.
- 2** "+": valib järgmise kõrgema käigu.

Käiguvahetus toimub iga labatõmbega, kui mootori kiirus ei välju lubatud vahemikust.

Pärast iga käiguvahetust muutub näidikuplokis hetkel valitud käigu number.



## **i** TÄHELEPANU

### **Automaatne deaktiveerimine**

Kui rooli labasid ei kasutata, deaktiveeruvad need veidi aja pärast - sel juhul asendub näidikuplokil hetkel valitud käigu number uuesti "D"-ga.

Erandiks on mootoriga pidurdamine - sel juhul püsivad rooli labad aktiivsed kuni mootoriga pidurdamise lõppemiseni.

### **Käsitsi desaktiveerimine**

Rooli labasid saab desaktiveerida ka käsitsi:

- Tõmmake mõlemat laba rooli poole ja hoidke neid, kuni näidikuplokil muutub praeguse käigu tähis tähiseks **D**.

Labasid võib kasutada sportrežiimis ka koos käigukangiga\* - sel juhul on labad pidevalt aktiveeritud ja neid ei deaktiveerita.

### **Geartronic - Sport-režiim (S)**



Spordiprogramm pakub sportlikumaid omadusi ja kiiremat käiguvahetust.

Samal ajal reageerib see kiirendusele kiiremini. Aktiivse sõidu ajal eelistatakse madalamat käiku, mistõttu ülespoole lülitamine hilineb.

Sport-režiimi aktiveerimine:

- Nihutage käigukangi külgsuunas asendist **D** lõppasendisse "**+S**" - näidikupaneelil kuvatav näit muutub näidust **D** näiduks **S**.

Sport-režiimi saab valida sõidu mistahes hetkel.

### **Geartronic - talvine režiim**

Libedal teel on lihtsam kohalt võtta, kui 3. käik lülitatakse käsitsi sisse.

1. Vajutage piduripedaali ja nihutage käigukang asendist **D** lõppasendisse "**+/-**" - näidikupaneelil kuvatav näit **D** asendub numbriga **1<sup>4</sup>**.
2. Liikuge kuni 3. käiguni, lükates kangi kahel korral "**+**" (plussi) suunas - näidikupaneelil asendub näit **1** näiduga **3**.
3. Vabasta pidur ja kiirenda ettevaatlikult.

Käigukasti talverežiim tähendab, et auto liigub kohalt aeglasema kiirusega ja vedavatele ratas-tele avalduva väiksema võimsusega.

### **Kick-down**

Gaasipedaali lõpuni allavajutamise korral (rohkem kui tavalise kiirendamise puhul) lülitub kohe sisse madalam käik. Selle funktsiooni nimetus on kick-down.

Gaasipedaali lahtilaskmisel kick-down-asendis vahetab käigukast käigu automaatselt üles.

Kick-down-funktsiooni kasutatakse maksimaalseks kiirendamiseks, nt möödasõidul.

### **Ohutusfunktsioon**

Pöörete arvu liigse suurenemise vältimiseks on käigukasti juhtimisprogramm varustatud käiguvahetuskaitsesega, mis blokeerib käigu allavahetuse.

Geartronic ei võimalda käikude allavahetamisi, mis võivad käiguga pidurdamisel või mootori pöördesseviimisel põhjustada mootoripöörete tõusu ohtlikult kõrgele. Kui juht üritab käiku mootori suurel kiirusel siiski edasi alla lülitada, - jääb esialgne käik sisse.

Kui kickdown-funktsioon on aktiveeritud, võib auto olenevalt mootori pöörete arvust vahetada ühe või mitu käiku. Auto lülitab käigu mootorikahjustuse vältimiseks ülespoole, kui mootor saavutab maksimaalse kiiruse.

### **Pukseerimine**

Kui autot tuleb pukseerida, saate selle kohta olulist teavet jaotisest Pukseerimine (lk. 304).

### **Sellega seotud teave**

- Kõigukastiõli - mark ja kogus (lk. 387)
- Käigukastid (lk. 264)

<sup>4</sup> Kui autol on sport-režiim<sup>\*</sup>, siis kuvatakse esmalt "**S**".

## Käigukangilukustus

Käigukangilukustust on kahte tüüpi - mehaaniline ja automaatne.

### Mehaaniline käigukangilukustus

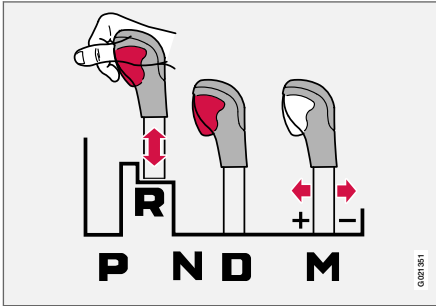

Käigukangi saab asendite **N** ja **D** vahel vabalt liigutada. Teised asendid lukustatakse ning neid saab vabastada käigukangil oleva lukustusnupu abil.

Käigukangi nupu allavajutamisel saab käigukangi liigutada asendite **P**, **R**, **N** ja **D**.

### Automaatne käigukangilukustus

Automaatkäigukastil on spetsiaalsed ohutussüsteemid:

#### Parkimisasend (P)

Auto seisab ja mootor töötab:

- Hoidke jalga käigukangi teise asendisse viimisel piduripedaalil.

### Elektriline käigulukustus - Shiftlock Seisuasend (P)

Käigukangi viimiseks asendist **P** mõnda muusse asendisse tuleb vajutada piduripedaali ning süüde (lk. 77) peab olema asendis **II**.

#### Shiftlock - Neutraalasend (N)

Kui käigukang on asendis **N** ja auto on vähemalt 3 sekundit seisnud (olenemata sellest, kas mootor töötab), lukustub käigukang.

Käigukangi viimiseks asendist **N** mõnda muusse asendisse tuleb vajutada piduripedaali ning süüde (lk. 77) peab olema asendis **II**.

### Deaktiveerida automaatne käigukangilukustus

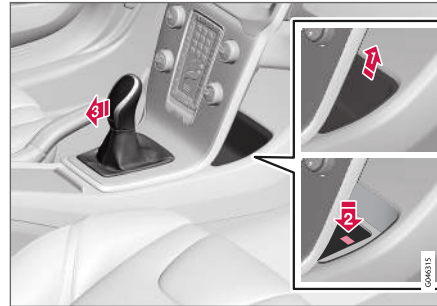

Kui autoga ei saa sõita näiteks tühja aku tõttu, tuleb käigukang viia asendist **P** sellisesse asendisse, et autot saaks liigutada.

- 1 Tõstke keskkonsooli taga asuv panipaigas kontuuriga vahetükk välja ja leidke panipaiga põhjas asuv vedrukoormusega nupp.
- 2 Hoidke nuppu allavajutatuna.
- 3 Nihutage käigukang asendist **P** välja ja vabastage nupp.
- 4 Paigutage panipaiga vahetükk uuesti tagasi.

### Sellega seotud teave

- Automaatkäigukast - Geartronic\* (lk. 266)

### Tõusul kohaltvõttu hõlbustav abisüsteem (HSA)\*

Jalgpiduri võib vabastada enne paigaltvõttu või ülesmäge tagurdades - HSA (Hill Start Assist) funktsioon takistab auto tagasiveeremist.

Funktsiooni toimimine seisneb selles, et pedaali rõhk pidurisüsteemis jääb püsima paariks sekundiks pärast juhi jala eemaldamist piduripedaalilt ja asetamist gaasipedaalile.

Pidurid vabastatakse paari sekundi möödudes või siis, kui juht vajutab gaasi.

### Sellega seotud teave

- Mootori käivitamine (lk. 262)

### Start/Stop\*

Mõnel mootori ja käigukasti kombinatsioonil on olemas Start/Stop funktsioon, mis rakendub näiteks liiklusekkumisel või lubava fooritule ootamise ajal – mootor lülitub ajutiselt välja ja käivitub taas automaatselt, kui juht soovib sõitu jätkata.

Keskonnakaitse on üks Volvo Car Corporationi põhiväärtustest, mis mõjutab kõiki meie tegevusi. Sellisele tulemusele orienteeritus on saavutatud tänu mitmetele erinevatele energiasäästufunktsioonidele, millest üks on Start/Stop süsteem, panustades kõige sellega kütusesäästlikkusele, mis omakorda aitab vähendada heitgaaside hulka.

### Üldteave Start/Stop kohta

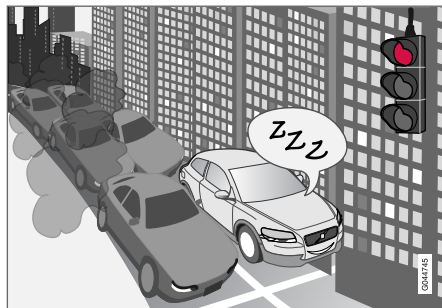

Mootor lülitub välja, olles vaiksem ja puhtam...

Funktsioon Start/Stop annab juhile võimaluse sõita autoga keskkonnateadlikumalt, lülitades

käigu võimalusel alati välja ja lastes mootoril võimaluse korral automaatselt seiskuda.

Auto menüüsüsteem MY CAR (lk. 109) jaotises **Drive-E** sisaldab teavet Volvo Start/Stop süsteemi kohta ning soovitusi energiasäästlike sõiduvõtete kasutamiseks.

### Manuaal- või automaatkäigukast

Funktsioon Start/Stop toimib manuaal- ja automaatkäigukastiga auto puhul erinevalt.

### Sellega seotud teave

- Start/Stop\* - talitlus ja kasutamine (lk. 271)
- Mootori käivitamine (lk. 262)
- Start/Stop\* - mootor ei käivitu automaatselt (lk. 274)
- Start/Stop\* - mootor käivitus automaatselt (lk. 273)
- Start/Stop\* - mootor ei lülitu välja (lk. 272)
- Start/Stop\* - manuaalkäigukasti tahtmatu väljalülitus (lk. 274)
- Start/Stop\* - sümbolid ja teated (lk. 275)
- Aku - Start/Stop (lk. 355)



## Start/Stop\* - talitus ja kasutamine

Start/Stop'i funktsioon aktiveerub mootori võtmega käivitamisel automaatselt.



Start/Stop'i funktsioon aktiveerub mootori võtmega käivitamisel automaatselt. Juhi tähelepanu suunatakse tegutsemisvalmidusele näidikupaneelil süttiva On/Off-nupu sümboli abil ja märgulambi süttimisega On/Off-nupus.



Kõik auto normaalsed süsteemid, nt tuled, raadio jne töötavad edasi ka automaatselt väljalülitatud mootoriga; vaid mõne seadme funktsioneerimine võib ajutiselt väheneda, nt kliimaseadme ventilaatori kiirus või audiosüsteemi äärmiselt tugev heli.

Kõik auto normaalsed süsteemid, nt tuled, raadio jne töötavad edasi ka automaatselt väljalülitatud mootoriga; vaid mõne seadme funktsioneerimine võib ajutiselt väheneda, nt kliimaseadme ventilaatori kiirus või audiosüsteemi äärmiselt tugev heli.

## Mootori automaatne seiskamine

Mootori automaatseiskumiseks on vajalik järgnev:

Tingimused	M/A <sup>A</sup>
Vabastage sidur, seadke käigukang neutraalasendisse ja vabastage siduripedaal – mootor seiskub automaatselt.	M
Peatage auto jalgpiduri abil ning hoidke vasak jalg piduripedaalil – mootor seiskub automaatselt.	A

A M = käsilülituskäigukast, A = automaatkäigukast.



Kui ECO-funktsioon on aktiveeritud, võib mootor automaatselt seiskuda, enne kui auto on täiesti seisma jäänud.

Teatud mootoritüüpide puhul võib mootor automaatselt seiskuda enne, kui auto on seisma jäänud, hoolimata sellest, kas ECO funktsioon on aktiivne või mitte.



Mootori automaatsel seiskamisel põleb näidikuploki funktsiooni Start/Stop sümbol.

## Mootori automaatne käivitamine

Tingimused	M/A <sup>A</sup>
Kui käigukang on neutraalses asendis:	M
1. Mootor käivitub siduripedaali alla vajutamisel või gaasipedaali vajutamisel.	
2. Lülitage sisse sobiv kõik ja alustage sõitmist.	
Vabasta pidur – mootor käivitub automaatselt ja sõit võib jätkuda.	A

Tingimused	M/A <sup>A</sup>
Hoidke jalgpidurit all ning vajutage gaasipedaali – mootor käivitub automaatselt.	A
Langusel on kasutatav ka järgmine funktsioon:	M + A
<ul style="list-style-type: none"> <li>Vabasta pidur ja laske autol liikuma hakata – mootor käivitub automaatselt, kui liikumiskiirus saavutab tavalise jalakäija kiiruse.</li> </ul>	

A M = käsilülituskäigukast, A = automaatkäigukast.

## Start/Stop'i funktsiooni desaktiveerimine



Teatud olukordades võib osutada kasulikuks automaatne Start/Stop-funktsioon ajutiselt välja lülitada – selleks tuleb vajutada nuppu.



Näidikupaneelil näidatakse funktsiooni väljalülitatust Start/Stop-sümbolitega ja nupu märgulambi kustumisega.



- ◀ Start/Stop-funktsioon lülitub välja, kuni see käivitatakse uuesti nupust või kuni mootor võtmega käivitatakse.

### Lähteabi HSA

Mootori automaatkäivitus toimub ka jalgpiduri vabastamisel tõusul - HSA (lk. 270) (Hill Start Assist) funktsioon välistab sõiduki tagasivajumise.

HSA hoiab pidureid ajutiselt peal. See võimaldab juhil pärast mootori automaatset seiskamist rahulikult jalga sõidu jätkamiseks piduripedaalilt gaasipedaalile viia. Pidurid vabastatakse paari sekundi möödudes või siis, kui juht vajutab gaasi.

### Sellega seotud teave

- Start/Stop\* (lk. 270)
- Mootori käivitamine (lk. 262)
- Start/Stop\* - mootor ei käivitu automaatselt (lk. 274)
- Start/Stop\* - mootor käivitus automaatselt (lk. 273)
- Start/Stop\* - mootor ei lülitu välja (lk. 272)
- Start/Stop\* - manuaalkäigukasti tahtmatu väljalülitus (lk. 274)
- Start/Stop\* - sümbolid ja teated (lk. 275)
- Aku - Start/Stop (lk. 355)

### Start/Stop\* - mootor ei lülitu välja

Isegi juhul kui Start/Stop funktsioon on sisselülitatud olekus, ei tarvitse mootor alati automaatselt seiskuda.

Mootor ei lülitu automaatselt välja juhul, kui:

Tingimused	M/A <sup>A</sup>
Auto ei ole pärast võtmest käivitamist või viimast automaatset seiskumist saavutanud esmalt kiirust ca. 10 km/h (6 mph).	M + A
juht on avanud turvavöö pandla.	M + A
akuvõimsus on allpool minimaalset lubatavat taset.	M + A
mootor ei ole normaalsel töötemperatuuril.	M + A
välistemperatuur on külmumistemperatuuri läheduses või üle 30 °C.	M + A
tuuleklaasi elektrisoojendus aktiveeritakse.	M + A
Kliima salongis erineb etteantud väärtustest <sup>B</sup> - see on äratuntav ventilaatori töötamisest intensiivsel töörežiimil.	M + A
auto liigub tagurpidi.	M + A

Tingimused	M/A <sup>A</sup>
Aku temperatuur on alla külmumispunkti või liiga kõrge.	M + A
juht liigutab intensiivsemalt rooli.	M + A
väljalaskesüsteemi tahmafilter on täis – ajutiselt välja lülitatud Start/Stop funktsioon aktiveeritakse nii pea kui automaatne puhastussükkel on lõppenud (vt Diiselkütuse filter (DPF) (lk. 292)).	M + A
tee on väga järsu kaldega.	M + A
auto elektrisüsteemiga on ühendatud haagis.	M + A
kapott avati <sup>C</sup> .	M + A
käigukasti töötemperatuur ei ole normaalne.	A
õhurõhk on madalam kui 1500-2500-meetrisele absoluutsele kõrgusele vastav rõhk – õhurõhk muutub valdavatest ilmastikuoludest sõltuvalt.	A

Tingimused	M/A <sup>A</sup>
kohanduva püsikiirusehoidja Queue Assist funktsioon on aktiveeritud.	A
käigukang liigutatakse asendist <b>D</b> asendisse <b>R</b> , <b>S</b> <sup>D</sup> või "+/-".	A

A M = käsilülituskäigukast, A = automaatkäigukast.  
 B Elektroonilise kliimaseadmega (ECC) varustatud auto.  
 C Ainult teatud mootoritega.  
 D Sport-režiim.

## Sellega seotud teave

- Start/Stop\* (lk. 270)
- Start/Stop\* - talitus ja kasutamine (lk. 271)
- Mootori käivitamine (lk. 262)
- Start/Stop\* - mootor ei käivitu automaatselt (lk. 274)
- Start/Stop\* - mootor käivitub automaatselt (lk. 273)
- Start/Stop\* - manuaalkäigukasti tahtmatu väljalülitus (lk. 274)
- Start/Stop\* - sümbolid ja teated (lk. 275)
- Aku - Start/Stop (lk. 355)

## Start/Stop\* - mootor käivitub automaatselt

Automaatselt seiskunud mootor võib mõnel juhul uuesti käivituda ilma, et juht oleks otsustanud sõitu jätkata.

Järgmistel juhtudel käivitub mootor samuti automaatselt, kui juht ei ole vajutanud sidurit (manuaalkäigukast) või eemaldab jala pidurilt (automaatkäigukast):

Tingimused	M/A <sup>A</sup>
Akendel tekib udu.	M + A
Sisetingimused auto salongis erinevad seadeväärtustest <sup>B</sup> .	M + A
Esineb ajutine tugevoolukiirendus või aku võimsus langeb alla madalaima lubatava taseme.	M + A
Piduripedaali korduv vajutamine.	M + A
Kapott on avatud <sup>C</sup> .	M + A
Kui auto peatub automaatselt, ilma et oleks täiesti seisma jäänud, hakkab auto liikuma või suurendab pisut kiirust.	M + A
Juhi turvavööd on avatud, kui käigukang on asendis <b>D</b> või <b>N</b> .	A
Rooli liikumine <sup>C</sup> .	A

Tingimused	M/A <sup>A</sup>
Käigukang suunatakse <b>D</b> asendist <b>S</b> asendisse <sup>D</sup> , <b>R</b> või "+/-".	A
Juhiust on avatud käigu olles asendis <b>D</b> - Start/Stop - funktsiooni sisselülitumisest teavitatakse helina ja vastavasisulise tekstisõnumi teel.	A

A M = käsilülituskäigukast, A = automaatkäigukast.  
 B Elektroonilise kliimaseadmega (ECC) varustatud auto.  
 C Ainult teatud mootoritega.  
 D Sport-režiim.

## HOIATUS

Ära ava kapotti, kui mootori on automaatselt seiskunud – mootor võib ootamatult taas käivituda. Enne kapoti avamist lülita mootor nupu **START/STOP ENGINE** abil välja.

## Sellega seotud teave

- Start/Stop\* - talitus ja kasutamine (lk. 271)
- Mootori käivitamine (lk. 262)
- Start/Stop\* - mootor ei käivitu automaatselt (lk. 274)
- Start/Stop\* - mootor ei lülitu välja (lk. 272)
- Start/Stop\* - manuaalkäigukasti tahtmatu väljalülitus (lk. 274)
- Start/Stop\* - sümbolid ja teated (lk. 275)
- Aku - Start/Stop (lk. 355)
- Start/Stop\* (lk. 270)

## Start/Stop\* - mootor ei käivitu automaatselt

Pärast automaatseiskumist ei tarvitse mootor alati automaatselt käivituda.

Järgmistel juhtudel ei käivitu mootor pärast automaatset seiskumist automaatselt:

Tingimused	M/A A
Käik lülitub sisse ilma sidurit vabastamata - ekraanile ilmub teade, mis palub juhil seada käigukangi neutraalsesse asendisse, et võimaldada automaatset käivitumist.	M
Juht pole turvavööga kinnitatud.	M
Juht on turvavööga kinnitamata, käigukang on asendis <b>P</b> ja juhiuks on avatud – mootori käivitamiseks toimida tavapärasel moel.	A

A M = käsilülituskäigukast, A = automaatkäigukast.

## Sellega seotud teave

- Start/Stop\* (lk. 270)
- Start/Stop\* - talitlus ja kasutamine (lk. 271)
- Mootori käivitamine (lk. 262)
- Start/Stop\* - mootor käivitub automaatselt (lk. 273)
- Start/Stop\* - mootor ei lülitu välja (lk. 272)

- Start/Stop\* - manuaalkäigukasti tahtmatu väljalülitus (lk. 274)
- Start/Stop\* - sümbolid ja teated (lk. 275)
- Aku - Start/Stop (lk. 355)

## Start/Stop\* - manuaalkäigukasti tahtmatu väljalülitus

Kohalvõtu ebaõnnestumise ja mootori seiskumise korral toimige järgmisel moel.

1. Veenduge, et juhi turvavöö on kinnitatud.
2. Vajutage uuesti siduripedaali – mootor käivitub automaatselt.
3. Mõnel juhul tuleb käigukang seada neutraalasendisse. Sel juhul on näidikuplokis tekst **Put gear in neutral**.

## Sellega seotud teave

- Start/Stop\* (lk. 270)
- Start/Stop\* - talitlus ja kasutamine (lk. 271)
- Mootori käivitamine (lk. 262)
- Start/Stop\* - mootor ei käivitu automaatselt (lk. 274)
- Start/Stop\* - mootor käivitub automaatselt (lk. 273)
- Start/Stop\* - mootor ei lülitu välja (lk. 272)
- Start/Stop\* - sümbolid ja teated (lk. 275)
- Aku - Start/Stop (lk. 355)





**Start/Stop\* - sümbolid ja teated**

Start/Stop funktsioon võib näidikupaneelil tekst-teateid kuvada.

**Tekstiteade**

Koos märgulambiga võib Start/Stop-funktsioon kuvada teatud olukordades näidikupaneelil tekstiteateid. Mõne

puhul antakse soovitusi tegevuse kohta. Järgnevas tabelis on mõned näited.

Sümbol	Teade	Info/tegevus	M/A <sup>A</sup>
	<b>Autom. start/stopp Vajalik hooldus</b>	Start/Stop ei tööta. Pöördu autoteenindusse - soovitame volitatud Volvo teenindust.	M + A
	<b>Autostart Mootor töötab + helisignaal</b>	Aktiveerub, kui juhiuks avatakse automaatselt peatatud mootoriga ja käigukang on asendis <b>D</b> .	A
	<b>Vajuta start-nuppu</b>	Mootor ei käivitu automaatselt – käivitada mootor tavalisel viisil nupust <b>START/STOP ENGINE</b> .	M + A
	<b>Käivitamiseks vajuta sidurit</b>	Mootor on automaatseks käivitamiseks valmis - siduripedaali vajutamise ootel.	M
	<b>Käivitamiseks vajuta pidurit ja sidurit</b>	Mootor on automaatseks käivitamiseks valmis - piduri- või siduripedaali vajutamise ootel.	M
	<b>Käivitamiseks vali vabakäik</b>	Käik lülitatakse sisse ilma sidurit lahutamata - lülitage välja ja sea käigukang neutraalsesse asendisse.	M





Sümbol	Teade	Info/tegevus	M/A <sup>A</sup>
	<b>Käivitamiseks vali P või N</b>	Start/Stop funktsioon on välja lülitatud - pange käigukang asendisse <b>N</b> või <b>P</b> ja käivitage mootor nagu tavaliselt nupuga <b>START/STOP ENGINE</b> .	A
	<b>Vajuta start-nupp</b>	Mootor ei käivitu automaatselt - käivitage mootor nagu tavaliselt <b>START/STOP ENGINE</b> nupuga, kui käigukang on asendis <b>P</b> või <b>N</b> .	A

A M = käsilülituskäigukast, A = automaatkäigukast.

Kui tekstiteade ei kao pärast tegevuse lõpetamist, siis tuleks pöörduda töökotta - soovitatavalt volitatud Volvo teenindusse.

### Sellega seotud teave

- Start/Stop\* (lk. 270)
- Start/Stop\* - talitus ja kasutamine (lk. 271)
- Mootori käivitamine (lk. 262)
- Start/Stop\* - mootor ei käivitu automaatselt (lk. 274)
- Start/Stop\* - mootor käivitub automaatselt (lk. 273)
- Start/Stop\* - mootor ei lülitu välja (lk. 272)
- Start/Stop\* - manuaalkäigukasti tahtmatu väljalülitus (lk. 274)
- Aku - Start/Stop (lk. 355)

## ECO\* sõidurežiim

ECO<sup>5</sup> sõidurežiim on automaatkäigukastiga autode funktsioon, mis optimeerib auto sõiduomadusi kütuse säästmiseks ja ökonoomisemaks sõitmiseks.

### Üldist



ECO sõidurežiimi aktiveerimisel kohandatakse järgmisi omadusi.

- Käigukasti käiguvahetuspunktid.
- Mootorihaldus ja tulemused gaasipedaali vajutamisel.
- Start/Stop funktsioon – enne kui auto on täielikult peatunud, saab mootori automaatselt seisata.
- Aktiveeritakse vabakäigufunktsioon Eco Coast – mootoriga pidurdamine lülitub välja.
- Kliimaseadme seaded – mõned elektrit tarbivat seadmed inaktiveeritakse või need töötavad väiksema võimsusega.

**!** **TÄHELEPANU**

Kui funktsioon ECO aktiveeritakse, muutuvad paljud kliimaseadme süsteemisätete parameetrid ning elektritarbimist vähendatakse. Teatud sätteid saab lähtestada ka käsitsi, kuid täisfunktsionaalsus taastub vaid funktsiooni ECO deaktiveerimisel.

### Kasutamine

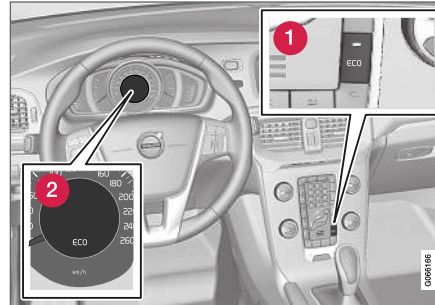

**1** ECO-nupp

**2** ECO sümbol näidikupaneelil

ECO-funktsioon lülitub välja, kui mootor seistakse. Seetõttu tuleb see iga kord pärast mootori käivitamist aktiveerida. Mõne mootori puhul ei pruugi see nii olla. Funktsiooni oleku saab aga lihtsalt kindlaks teha: funktsioon on aktiivne, kui

näidikupaneeli sümbol ECO ja nupu **ECO** tuli põlevad.

### ECO sõidurežiimi aktiveerimine ja inaktiveerimine



Funktsiooni aktiveerimiseks või inaktiveerimiseks vajutage nuppu. Nupu tuli süttib, kui funktsioon on aktiveeritud.

Kui ECO-funktsioon on välja lülitatud, on näidikuploki tähis ECO ja **ECO** -nupu lamp kustunud. Funktsioon on välja lülitatud seni, kuni see taas **ECO**- nupuga aktiveeritakse.

### Eco Coast – funktsioon

Alamfunktsioon Eco Coast tähendab, et mootoriga pidurdamine lülitatakse välja ja pikemad vahemaad läbitakse auto kineetilise energia varal. Kui juht vabastab gaasipedaali katkeb automaatselt käigukasti ühendus mootoriga mis läheb üle tühikäigule. Nii sõites on kütusekulu minimaalne.

Funktsioon on ette nähtud kasutamiseks siis, kui on teada, et kiirust tuleb vähendada, nt saab vabakäiguga sõita väiksema kiiruspiiranguga alasse.

<sup>5</sup> Pole kasutatav AWD süsteemiga V40 CROSS COUNTRY mudelil.

## KÄIVITAMINE JA SÕITMINE

◀ Funktsiooni Eco Coast ja ajutiselt deaktiveeritud ECO-funktsiooni kombinatsiooni puhul kulub kütust vähem:

- Aktiveerige Eco Coast: Pikk allamägesõit ilma mootoriga pidurdamiseta = vähene kütusekulu

ja

- Väljalülitatud ECO-funktsioon: lühike allamägesõit koos mootoriga pidurdamisega = minimaalne kütusekulu.

### **i** TÄHELEPANU

Kütuse optimaalseks säästmiseks ärge kasutage funktsiooni Eco Coast lühikestel allamägesõitudel.

### Aktiveerimine Eco Coast

Funktsioon aktiveerub siis, kui gaasipedaal täiesti vabastatakse ning täidetud on järgmised tingimused.

- ECO-nupp on aktiivne
- Käigukang on asendis **D**
- Kiirus on vahemikus ca 65-140 km/h (40-87 mph)
- Maantee kallak ei ole järsem kui umbes 6%.

### Deaktiveerimine Eco Coast

Teatud olukordades on parem funktsioon Eco Coast välja lülitada. Näiteks:

- järskudel kallakutel – et pidurdada mootoriga;
- enne ümbersõidumanöövrit – et sooritada see võimalikult ohutult.

Funktsiooni Eco Coast saab välja lülitada ning mootoriga pidurdamise sisse lülitada järgmiselt.

- Vajuta **ECO**-nuppu.
- Teisaldage käigukang manuaalasendisse **S +/-**.
- Käiguvahetamine roolilabadega.
- Vajutage gaasi- või piduripedaali.

### Eco Coast – piirangud

Funktsioon ei ole saadaval, kui:

- püsikiirusehoidik aktiveeritakse
- maantee kallak on järsem kui umbes 6%.
- manuaalne käiguvahetus toimub roolilabadega\*
- mootori ja/või käigukasti töötemperatuur ei ole normaalne
- käigukang viiakse asendist **D** asendisse **S +/-**
- kiirus on väljaspool vahemikku ca. 65-140 km/h (40-87 mph).

## Lisateave ja sätted

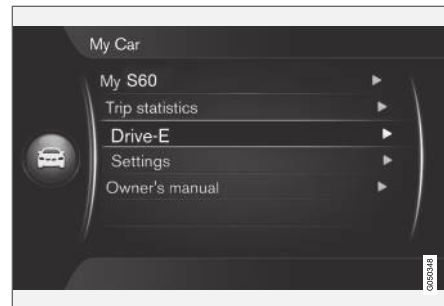

Auto menüüsüsteemist **MY CAR** leiate ECO-süsteemi kohta lisateavet – vt jaotist MY CAR (lk. 109).

### Sellega seotud teave

- Ökonoomne sõiduviis (lk. 296)
- Üldist kliimaseadme kohta (lk. 118)



## Neljarattaveoga<sup>6</sup> (AWD)\*

Nelikvedu, (AWD – All Wheel Drive), tähendab, et kõik neli ratast veavad autot korraga. Neljarattavedu on alati sisse lülitatud.

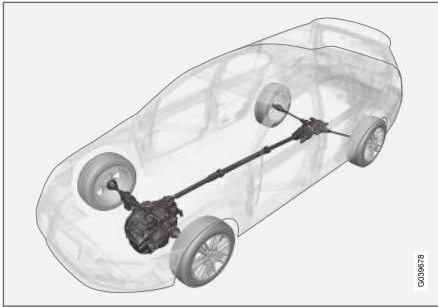

AWD põhimõte<sup>7</sup>.

Jõud jagatakse automaatselt esi- ja tagarataste vahel. Elektrooniliselt juhitud sidurisüsteem jagab jõu ratastele, millel on konkreetsel teepinnal kõige parem haarduvus. See annab parimad veomadused ja väldib ratta pöörlemist. Tavalistes sõidutingimustes kantakse enamik jõust esiratastele.

Neljarattavedu parandab sõiduohutust vihmas, lumes ja jäätunud teepinnal.

## Sellega seotud teave

- Hill Descent Control (HDC) (lk. 279)

<sup>6</sup> V40 CROSS COUNTRY

<sup>7</sup> Joonis on illustratiivse tähendusega – üksikasjad võivad olenevalt turunduspiirkonnast ja mudeliversioonist erineda.

## Hill Descent Control (HDC)<sup>8</sup>

HDC on madalal kiirusel kasutatav funktsioon koos tõhusa mootoripidurdusega. See funktsioon võimaldab järsult nõlvalt allasõidul auto kiirust suurendada või vähendada üksnes gaasipedaaliga ning jalgpidurit kasutamata.

### HDC-d puudutav üldteave

Allamäge sõites pidurdub auto gaasipedaali lahtilaskmisel tavaliselt mootori abil, mis hakkab madalatel pööretel töötama – seda nimetatakse mootoriga pidurdamiseks. Mida järsem on kalle ja mida rohkem on auto koormatud, seda kiiremini auto hoolimata mootoriga pidurdamisest liigub – HDC funktsioon kompenseerib seda pidurite automaatse rakendamisega.

HDC võimaldab järsult nõlvalt allasõidul auto kiirust suurendada või vähendada üksnes gaasipedaaliga. Gaasipedaali tundlikkus väheneb või suureneb olenevalt gaasipedaali asendist, mille käik sõltub mootori kiirusest etteantud piirides. Pidurisüsteem pidurdab ning tagab auto väikese ja ühtlase kiiruse, võimaldades juhil nii täielikult roolimisega keskendumist.

HDC on eriti suureks abiks järskudel kalltel, millel on ebaühtlane teekate ja libedad osad, nt paadi haagisel oleva paadi vettelaskmisel rambilt.

## ⚠ HOIATUS

HDC ei toimi kõikides olukordades, vaid on mõeldud ainult täiendavaks abiks.

Juht vastutab alati sõiduohutuse eest.

### Funktsioon

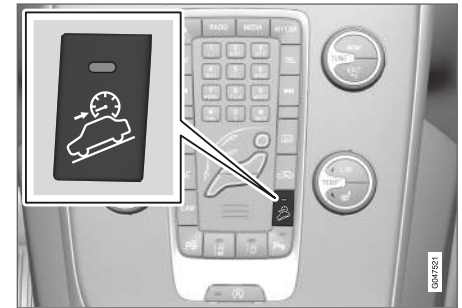

HDC sees/väljas.

HDC aktiveeritakse või deaktiveeritakse keskkonsoolil paiknevast lülitist. Kui funktsioon on aktiivne, süttib vastava lüliti tuli.

⚠ Kui HDC töötab normaalselt, siis põleb näidikupaneeli sümbol koos tekstiteatega **Tõusupidur sisselülitatud**.

Manuaalkäigukastiga autol töötab see funktsioon vaid esimese või tagurpidi käigu kasutamisel.

- ◀ Automaatkäigukastiga autol tuleb valida **R** või manuaalrežiimis (+S-) olles **1**. Seda näitab näidikuplokis number **1** või **R**, vt Automaatkäigukast - Geartronic\* (lk. 266).

### **i** TÄHELEPANU

HDC aktiveerimine ei ole võimalik, kui automaatkäigukast on asendis **D**.

### Kasutamine

HDC võimaldab autol mootoriga pidurdamise ajal liikuda edasi kiirusega kuni 10 km/h (6 mph) ja tagasi kiirusega kuni 7 km/h (4 mph). Kuid gaasipedaali abil võib valida käigukasti suvalise kiirusregistri. Gaasipedaali vabastamisel pidurdatakse auto ruttu kiirusele 10 või 7 km/h (6 või 4 mph), olenemata kallaku kaldest, seejuures ilma vajaduseta jalgpidurit vajutada.

Selle funktsiooni kasutamise korral süttivad pidurituled automaatselt. Juht saab auto igal ajal jalgpiduri abil pidurdada või peatada.

HDC deaktiveeritakse:

- keskkonsoolil paikneva sisse-/väljalülitamisnupuga
- kui manuaalkäigukastiga autol valitakse käik, mis pole **1** või **R**
- kui automaatkäigukastiga auto manuaalrežiimis valitakse käik, mis pole **1** või **R**.

<sup>8</sup> HDC on saadaval ainult mudelil V40 CROSS COUNTRY AWD.

Seda funktsiooni saab igal ajal välja lülitada. Kui lülitate funktsiooni välja järsust kallakust allasõitmisel, väheneb pidurdusefekt järk-järgult.

### **i** TÄHELEPANU

Kui HDC on aktiveeritud, võib tekkida gaasipedaali aktiveerimise ja mootori reageerimise vahel viivitus.

### Sellega seotud teave

- Neljarattaveoga (AWD)\* (lk. 279)
- Automaatkäigukast - Geartronic\* (lk. 266)
- Manuaalkäigukast (lk. 265)

## Jalgpidur

Jalgpidur on pidurisüsteemi osa.

Autol on kaks piduriahelat. Kui pidurisüsteem on kajustatud, hakkavad pidurid tööle pedaali käigu lõpuosas ning tavalise pidurdusefekti saavutamiseks tuleb pedaali tugevamini suruda.

Piduripedaalile vajutamise tugevust võimendab piduri servomehhanism.

### **⚠** HOIATUS

Piduri servomootor toimib ainult mootori töötamise ajal.

Kui pidurit kasutatakse väljalülitatud mootoriga, tundub pedaal jäigana ning auto pidurdamiseks tuleb rakendada suuremat jõudu.

Kui auto on pargitud kallakule või ebatasasele pinnale, siis funktsiooni Tõusul kohaltvõttu hõlbustav abisüsteem (HSA)\* (lk. 270)\* olemasolul naaseb pedaal tavaasendisse aeglasemalt.

Mägisel maastikul või raske koormusega sõites saab pidurite koormust vähendada, pidurdades mootori abil. Mootoriga pidurdamine on kõige tõhusam siis, kui nii mäest alla- kui ülesõiduks kasutatakse sama käiku.

Üldisema info saamiseks raskete koormate vedamise kohta autos, Mootoriõli - rasked tööolud (lk. 383).

### Pidurdamine märjal teel

Kui sõidate tugevas vihmajasjus kaua aega pidurdamata, võib pidurite efektiivsus pisut langeda. Nii võib juhtuda ka pärast auto pesemist. Sel põhjusel tuleb piduripedaali tugevamalt vajutada. Pidage seda meeles ja hoidke suuremat pikivahet.

Pärast märjal teel sõitu või autopesu pidurdage intensiivsemalt. Nii tehes pidurikettad soojenevad, kuivavad kiiremini ja on rooste eest paremini kaitstud. Pidurdamisel arvestage liiklusoludega.

### Pidurdamine soolatud teel

Soolatud teedel sõitmisel võib piduriketasetele ja piduriklotsidele tekkida soolakiht. See võib pidurdustekonda pikendada. Seetõttu peab pikivahet olema oluliselt suurem. Pidage meeles ka järgmist.

- Soolakihi eemaldamiseks pidurdage aegajalt. Veenduge, et pidurdamine ei ohusta teisi liiklejaid.
- Sõidu lõpus vajutage piduripedaali õrnalt.

### Hooldus

Selleks et auto oleks pidevalt võimalikult turvaline ja töökindel, järgige Volvo hooldus- ja garantiiraamatus toodud hooldusintervalle.

Uued ning vahetatud piduridetailid ja pidurikettad ei anna enne mõnesajakilomeetrist "sissekulumisaega" soovitud pidurdusjõudlust. Kompenseerige seda piduripedaali tugevama vajutamisega.



Volvo soovib paigaldada üksnes selliseid piduriklotsse, mis on teie Volvo jaoks heaks kiidetud.

#### TÄHTIS TEAVE



Pidurisüsteemi komponentide kulumist tuleb regulaarselt kontrollida.

Küsi selle toimingu kohta teeninduselt või laske seda kontrollida teenindusel - soovitatav on kasutada volitatud Volvo teenindust.

### Näidikupaneeli sümbolid

Sümbol	Spetsifikatsioon
	Pidev põlemine – kontrollige pidurivedeliku taset. Kui tase on liiga madal, valage pidurivedelikku juurde ja tehke kindlaks pidurivedeliku kadumise põhjus.
	Katkematu põlemine 2 sekundi jooksul mootori käivitamisel – automaatne funktsioonide kontrollimine.

#### HOIATUS

Kui  ja  süttivad samaaegselt, võib pidurisüsteemis olla rike.

Kui pidurivedeliku mahuti tase on sel ajal normaalne, sõitke ettevaatlikult lähimasse teenindusse ja laske pidurisüsteemi kontrollida - soovitatav on kasutada volitatud Volvo teenindust.

Kui pidurivedeliku tase pidurivedeliku mahutis on alla **MIN**, ärge sõitke edasi ilma pidurivedelikku lisamata.

Pidurivedeliku kadumise põhjus tuleb välja selgitada.

### Sellega seotud teave

- Seisupidur (lk. 283)
- Jalgpidor - paanikapidurduse pidurituled ja automaatse süttimisega ohutuled (lk. 282)
- Jalgpidor - paanikapiduri kompensaator (lk. 282)
- Jalgpidor - pidurite lukustumisvastane süsteem (lk. 282)

## Jalgpidor - pidurite lukustumisvastane süsteem

Pidurite lukustumisvastane süsteem, ABS (Anti-lock Braking System) hoiab ära pidurite lukustumise järsu pidurdamise korral.

Funktsioon võimaldab säilitada juhitavuse ning hõlbustab takistusest möödapõikamist. Piduripedaal võib vajutamisel vibreerida - see on normaalne.

Mootori käivitamise järel teostatakse automaatselt ABS süsteemi kiirtest, kui juht vabastab piduripedaali. Vajadusel korratatakse ABS süsteemi automaatset testi madalal kiirusel. Seda testi on tunda piduripedaali värinana.

### Sellega seotud teave

- Jalgpidor (lk. 280)
- Seisupidur (lk. 283)
- Jalgpidor - paanikapidurduse pidurituled ja automaatse süttimisega ohutuled (lk. 282)
- Jalgpidor - paanikapiduri kompensaator (lk. 282)

## Jalgpidor - paanikapidurduse pidurituled ja automaatse süttimisega ohutuled

Hädapidurituled lülitatakse sisse tagapool sõitvate juhtide hoiatamiseks äkilise pidurduse eest. Hädapidurduse korral hakkavad pidurituled vilkuma, mitte ei sütti püsivalt nii nagu tavalise pidurduse korral.

Hädapidurdustuled lülituvad sisse kiirusel üle 50 km/h (31 mph), kui ABS hakkab tööle ja/või autot järsult pidurdatakse. Sõiduki liikumiskiiruse langemisel alla 10 km/h (6 mph) lõpetab pidurituli vilkumise ja läheb üle tavalisse põlemisrežiimi - samas kui ohutuled(lk. 95) jätkavad vilkumist kuni sõiduki kiirendamiseni sõiduki juhi poolt üle kiiruse 20 km/h (12 mph) või ohutulede väljalülitamiseni ohutulede lülitist.

### Sellega seotud teave

- Jalgpidor (lk. 280)
- Seisupidur (lk. 283)
- Jalgpidor - paanikapiduri kompensaator (lk. 282)
- Jalgpidor - pidurite lukustumisvastane süsteem (lk. 282)

## Jalgpidor - paanikapiduri kompensaator

Paanikapiduri kompensaator EBA (Emergency Brake Assist) lisab pidurite tõhusust ja lühendab seeläbi pidurdusteedkonda.

EBA tuvastab juhi pidurdusvõtet ja lisab vajadusel pidurite tõhusust. Pidurdusjõudu saab võimaldada kuni ABS-süsteemi rakendumiseni. EBA- funktsioon katkeb, kui surve piduripedaalile väheneb.

### TÄHELEPANU

Kui EBA on aktiveeritud, langeb piduripedaal alla tavalisest veidi rohkem, vajutage (hoidke) piduripedaali nii kaua, kui vaja. Piduripedaali vabastamisel pidurdamine katkeb.

### Sellega seotud teave

- Jalgpidor (lk. 280)
- Seisupidur (lk. 283)
- Jalgpidor - paanikapidurduse pidurituled ja automaatse süttimisega ohutuled (lk. 282)
- Jalgpidor - pidurite lukustumisvastane süsteem (lk. 282)

## Seisupidur

Seisupidur lukustab/blokeerib kaks ratast ega lase seisval autol liikuma hakata.

### ⚠ HOIATUS

Rakendage kallakul parkimisel alati seisupidur - käigu sissejätmisest või automaatkäigukasti korral **P** sissejätmisest alati auto paigalhoidmiseks ei piisa.



Näidikupaneeli ohusümbol.

## Seisupiduri rakendamine

1. Vajutada jalgpidur kindlalt alla.
2. Tõmmake tugevalt hooba.
  - >  Näidikupaneeli ohusümbol põleb. Ohusümbol süttib, olenemata sellest, kas seisupidurit on rakendatud õrnalt või tugevalt.

3. Vabastada jalgpidur ja veenduda, et auto ei liigu.
4. Juhul kui sõiduk veereb, tuleb seisupiduri hoob tugevamalt peale tõmmata.

Autot parkides lülitage alati sisse esimene käik (manuaalkäigukasti puhul) või viige käigukang asendisse **P** (automaatkäigukasti puhul).

## Parkimine tõusul

Kui auto on pargitud esiootsaga ülesmäge:

- Keerata rattad äärekivist **eemale**.

Auto parkimisel esiootsaga allamäge:

- Keerata rattad äärekivi **poole**.

## Seisupiduri vabastamine

1. Vajutada jalgpidur kindlalt alla.
2. Tõmmake pidurihooba pisut ülespoole, vajutage hoova nupule, suunake hoob alla ja vabastage nupp.
  - > Näidikupaneeli ohusümbol kustub.

Juhul kui juht unustab seisupiduri vabastada, kostub lisaks süttivale hoiatuse märgutulele sõiduki kiiruse 10 km/h (6 mph)> ületamisel ka korduv helisignaal.

## Sellega seotud teave

- Jalgpidur (lk. 280)

## Vees sõitmine

Vees sõitmine tähendab sõitu läbi sügava vee või veega kaetud teel. Sõitmisel lausmärjal teekattel tuleb olla eriti ettevaatlik.

Autoga võib sõita läbi kuni 30 cm sügavuse vee ning maksimaalselt kõndimiskiirusel. Läbi voolava vee sõites olge äärmiselt tähelepanelik.

Vees sõitmise ajal säilitage madal kiirus ning ärge seisake autot. Kui olete veest läbi jõudnud, vajutage kergelt piduripedaali ja kontrollige, kas pidurifunktsioon töötab korralikult. Näiteks vesi ja muda võivad piduri hõõrdkatte märjaks teha, mille tulemusena pidurdusfunktsioon võib hilineda.

- Pärast sõitmist vees ja mudas puhastage vajadusel elektrilise soojendi ja haagiseühenduse kontaktid.
- Ärge jätke autot pikemaks ajaks seisma, kui vesi ulatub üle uksealve. See võib kaasa tuua elektrihäired.



**! TÄHTIS TEAVE**

Õhufiltrisse sattuv vesi võib kahjustada mootorit.

Sügavusel üle 30 cm võib vesi tungida käigukasti. See vähendab õlide määrimisvõimet ja lühendab nende süsteemide kasutusiga.

Garantii ei kata komponentide, mootori, käigukasti, turboülelaaduri, diferentsiaali ega selle sisekomponentide üleujutamisest, hüdrostaatilisest lukustamisest, õli puudumisest tingitud kahjustusi.

Kui mootor seiskub vees, ärge käivitage seda uuesti - pukseerige auto lähimasse teenindusse - soovitatav on kasutada volitatud Volvo teenindust. Mootoririkke oht.

### Sellega seotud teave

- Väljatõmbamine (lk. 306)
- Pukseerimine (lk. 304)

## Ülekuumenemine

Teatud tingimustes sõitmisel, näiteks kiire sõidu korral mägedes või kuumas ilmaga, võib auto mootor ja jõuülekanne üle kuumeneda – seda eriti juhul, kui auto on koormatud.

Lisateavet ülekuumenemise kohta haagisega sõidu korral vt Järeلكärruga sõitmine (lk. 297).

- Väga kuumas ilmaga korral eemaldage radiaatorivõre ees olevad lisatuled.
- Kui mootori jahutussüsteemi temperatuur on liiga kõrge, süttib ohusümbol ning näidikupaneeli infoekraanil kuvatakse tekstiteade **Mootor on kuum Peatu ohutult** – peatage auto ohutult ja laske mootoril mõne minuti jooksul tühikäigul töötades maha jahtuda.
- Kui nähtavale ilmub **Mootor on kuum Seiska mootor või Jah.vedelikku vähe Peatu ohutult**, tuleb mootor pärast auto peatamist seisma jätta.
- Käigukasti ülekuumenemise korral rakendub sisseehitatud kaitsefunktsioon, millest teavitatakse näidikuplokil süttiva hoiatussümboliga ja vastavasisulise tekstiteatega **Käigukast on kuum Kiirus piiratud** või **Käigukast on kuum Peatu ohutult Lase jahtuda** - järgige juhiseid ja vähendage kiirust või peatage sõiduk ohutult moel ning laske mootoril käia mõne minuti jooksul tühikäigul, millega võimaldatakse käigukastil maha jahtuda.

- Kui auto kuumeneb üle, võidakse konditsioneer ajutiselt välja lülitada.
- Peale suure koormusega sõitmist ärge lülitage mootorit kohe välja.

**i TÄHELEPANU**

Mootori jahutusventilaator võib töötada mõnda aega ka pärast mootori seiskumist; see on normaalne.

### Sellega seotud teave

- Haagise vedamine - manuaalne käigukast (lk. 298)
- Haagise vedamine - automaatkäigukast (lk. 298)

## Sõitmine avatud pagasiruumi luugiga

Sõitmisel avatud pagasiruumi luugiga võivad läbi pagasiruumi tungida reisijateruumi mürgised väljalaskegaasid.

### HOIATUS

Ärge sõitke avatud tagaluugiga! Pakiruumi kaudu võib autosse tungida mürgiseid heitgaase.

## Sellega seotud teave

- Laadimine (lk. 144)

## Ülekoormus - käivitusaku

Auto elektrilised funktsioonid koormavad akut erineval tasemel. Vätige süüteasendi II kasutamist, kui mootor on välja lülitatud. Kasuta selle asemel režiimi I, milles energiakulu on väiksem, vt Süüteasendid - funktsioonid erinevates olekutes (lk. 77).

Samuti arvesta erinevate liseseadmetega, mis koormavad elektrisüsteemi. Ärge kasutage funktsioone, mis kasutavad väljalülitatud mootoriga palju energiat. Näiteid sellistest funktsioonidest:

- salongi ventilaator
- esituled
- tuuleklaasipuhasti
- audiosüsteem (kõrge helitugevus).

Kui akupinge on madal, ilmub teabeekraajile tekst **Aku on nõrk Energiasäästu režiim**. Energiasäästufunktsioon lülitab välja teatud funktsioonid või vähendab teatud funktsioone, nt salongi ventilaator ja/või helisüsteem.

- Sel juhul tuleb mootor käivitada ja seda vähemalt 15 minutit järjest käitada – akut laetakse tõhusamalt sõidu ajal, kui seistes ja mootori tühikäigul töötades.

## Sellega seotud teave

- Starteriaku - üldine (lk. 352)

## Ettevalmistused pikaks sõiduks

Enne autoga puhkusele sõitmist või pikemat reisi on oluline täiendavalt kontrollida auto funktsioone ja varustust.

- Kontrollige, kas mootor töötab korralikult ja kütusekulu (lk. 392) on normaalne.
- Veenduge, et autol ei ole lekkeid (kütus, õli või muu vedelik).
- Kontrollige kõiki hõõglampe; kui autos on suur koorem, reguleerige esitule nurka.
- Kontrollige rehvi mustrisügavust ja rehvirõhku. Kui sõidate kohtades, kus võivad olla lumised või jäised teed, pange alla talverehvid ja võtke kaasa lumeketid<sup>9</sup>.
- Veenduge, et käivitusaku oleks täielikult laetud.
- Kontrollige, kas puhastiharjad on korras.
- Mõnes riigis on ohukolmnurk (lk. 319) autovarustuse osana kohustuslik.

Lisaks soovitame veenduda, et navigatsioonisüsteemi\* kaardiandmed on ajakohased, samuti soovitame kontrollida laadimismõudeid, kui plaanite sõita autoga praamile või rongile.

<sup>9</sup> Kasutage Volvo originaallumekette.



### ◀◀ Sellega seotud teave

- Mootoriõli - kontrollimine ja lisamine (lk. 337)
- Varuratas\* (lk. 314)
- Pirmi vahetamine - üldine (lk. 341)

### Talvel sõitmine

Sõidu ohutuse tagamiseks talvisel ajal tuleb autol teatud asjad kindlasti üle vaadata.

Kontrollige järgmist eriti enne külma perioodi algust:

- Mootori jahutusvedelik (lk. 386) peab sisaldama vähemalt 50% glükooli. See segu kaitseb mootorit külmumise eest kuni  $-35^{\circ}\text{C}$  juures. Terviseohtude vältimiseks ei tohi erinevaid glükooli liike omavahel segada.
- Kütusepaak peab olema kondensaadi vältimiseks alati täis.
- Mootoriõli viskoossus on oluline. Madalama viskoossusega õlid (vedelamad õlid) aitavad külmas ilmas mootorit paremini käivitada ja vähendavad ka kütusetarvet külma mootoriga sõites. Lisateabe saamiseks sobivate õlide kohta vt Mootoriõli - rasked tööolud (lk. 383).



#### TÄHTIS TEAVE

Madala viskoossusega õli ei sobi äkilise sõidumaneeri korral ja kuuma ilmaga.

- Käivitusaku seisundit ja selle laetust tuleb kontrollida. Külm ilm koormab käivitusakut ning selle mahutavus väheneb.
- Kasutage spetsiaalset aknapesuvedelikku (lk. 352), et aknapesuvedeliku mahutis ei tekiks jääd.

### Libe teekate

Optimaalse teelpüsimise saavutamiseks soovib Volvo lume- või jääohtu korral kasutada kõigil ratastel talverehve.



#### TÄHELEPANU

Talverehvide kasutamine on teatud riikides kohustuslik. Naastrehvid ei ole igal pool lubatud.

Harjuta libedaga sõitmist selleks ette nähtud kohas, et uue auto reageerimist tundma õppida.

### Sellega seotud teave

- Talverehvid (lk. 313)



## Kütusepaagi luuk - Avamine/ sulgemine

Kütusepaagi luugi avamine/sulgemine toimub järgneval moel:

### Tankeluugi avamine/sulgemine

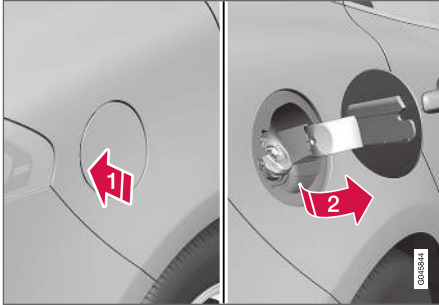

- 1) Avage tankeluuk riivist, vajutades selleks luugi tagumisele osale.
- 2) Avage luuk.

Pärast tankimist sulgege luuk.

Tankeluugi lukustamiseks/lukustusest vabastamiseks vt Lukustamine/lahtilukustamine - kütusepaagi luuk (lk. 170). Tankeluugi lukustus järgib Keyless Drive süsteemi ja kesklukustuse lukustamist/lukustusest vabastamist.

### Sellega seotud teave

- Kütuse tankimine (lk. 287)

## Kütusepaagi luuk - manuaalne avamine

Kütusepaagi luugi saab avada käsitsi, kui seda ei ole võimalik väljastpoolt avada.

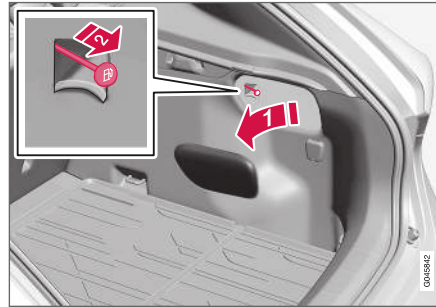

- 1) Ava/eemalda pakiruumis külgmine luuk (tankeluugiga samal poolel).
- 2) Tõmmake ettevaatlikult otsesuunas kate eemale. Luugi saab nüüd väljastpoolt avada.

### ! TÄHTIS TEAVE

Tõmba kergelt trossi – luugi kulu avamiseks läheb vaja minimaalselt jõudu.

### Sellega seotud teave

- Lukustamine/lahtilukustamine - kütusepaagi luuk (lk. 170)
- Kütuse tankimine (lk. 287)

## Kütuse tankimine

Kütusepaagi täitesüsteem on korgita. Tankimiseks toimida järgneval moel:

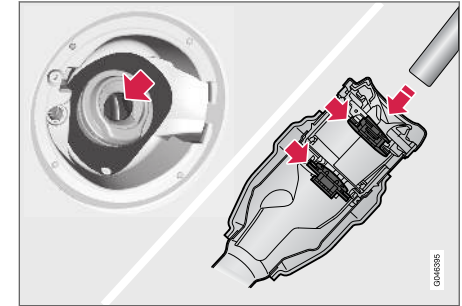

1. Avage tankeluuk.

- ◀ 2. Valige auto jaoks mõeldud kütus vastavalt kütuse tankeklapi siseküljel olevale identifikaatorile<sup>10</sup>.
- Vaadake teavet heakskiidetud kütuste kohta jaotises bensiin (lk. 289) ja diisel (lk. 290).
3. Sisestage tankuri püstol kütusepaagi täitevasse. Veenduge, et püstoli otsik on **korrektselt** täitetorusse sisestatud. Täitetorul on kaks klappi. Enne tankimise alustamist tuleb püstol mõlemast klapist mööda lükata.
4. Ärge täitke paaki üle, vaid lõpetage tankimine kui pumba otsik esimest korda välja lülitub.

### **i** TÄHELEPANU

Kuuma ilmaga võib kütuse ülejääk paagist välja voolata.

### **i** TÄHELEPANU

Vältige pritsmeid, oodates selleks tankimise lõppedes umbes 5-8 sekundit enne püstoli ettevaatlikku eemaldamist täiteavast.

### Sellega seotud teave

- Kütuse lisamine – kanistrist (lk. 291)
- Kütusepaagi luuk - Avamine/sulgemine (lk. 287)

## Kütus - käsitlemine

Volvo poolt soovitatust madalama kvaliteediga kütust ei tohi kasutada, sest see võib kahjustada mootori võimsust ja kütusetarvet.

### **⚠** HOIATUS

Vältige alati kütuseaurude sissehingamist ja kütuse silma pritsimist.

Kütuse silma sattumisel eemalda kontaktläätsed (kui on) ja loputa silmi vähemalt 15 minutit järjest rohke veega ning pöördu arsti poole.

Kütust ei tohi alla neelata. Kütused nagu bensiin ja diislikütus on väga mürgised ja võivad allaneelamisel põhjustada pöördumatuid või surmaga lõppevaid kahjustusi. Kütuse allaneelamisel pöördu viivitamatult arsti poole.

### **⚠** HOIATUS

Maha lekkiv kütus võib süttida.

Enne tankimise alustamist lülitage kütusel töötav kütteseade välja.

Ärge hoidke tankimisel kaasas aktiveeritud mobiiltelefoni. Helinasignaal võib põhjustada sädemete moodustumist ja süüdata bensiiniaurud, mis põhjustab tulekahju ja vigastusi.

### **i** TÄHTIS TEAVE

Eri tüüpi kütuste segude või mittesoovitavate kütuste kasutamisel kaotavad Volvo garantiid ja võimalikud täiendavad hoolduslepingud kehtivuse; see on kohaldatav kõikide mootorite suhtes.

### **i** TÄHELEPANU

Äärmuslikud ilmaolud, haagise vedamine või sõit kõrgmäestikus ning kütusemark on tegurid, mis võivad auto võimsust mõjutada.

### Sellega seotud teave

- Ökonoomne sõiduviis (lk. 296)

<sup>10</sup> Identifikaator, mis vastab CEN-i standardile EN16942, paikneb tankeklapi siseküljel ning esitatakse 2018. aasta lõpuks ka vastavatel kütusepumpadel ja tankeotsikutel terves Euroopas.

## Kütus - bensiin

Bensiin on kütuse liik, mis on mõeldud bensiinimootoriga autodele.

Kasutage ainult tuntud tootjate bensiini. Ärge kasutage kunagi kahtlase kvaliteediga kütust. Bensiin peab vastama standardile EN 228.

### Bensiini identifikaator

Identifikaator, mis vastab CEN-i standardile EN16942, paikneb tankeklapi siseküljel ning esitatakse 2018. aasta lõpuks ka vastavatel kütusepumpadel ja tankeotsikutel terves Euroopas.

Need on identifikaatorid, mis kehtivad Euroopas praeguste standardsete kütuste kohta. Bensiinimootoriga autodes tohib kasutada järgmiste identifikaatoritega bensiini:

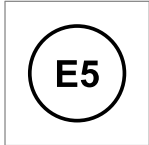

E5 on bensiin, milles on maksimaalselt 2,7 % hapnikku ja maksimaalselt 5 mahuprotsenti etanooli.

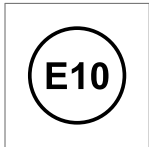

E10 on bensiin, milles on maksimaalselt 3,7 % hapnikku ja maksimaalselt 10 mahuprotsenti etanooli.

### ! TÄHTIS TEAVE

- Lubatud on kasutada kütust, mis sisaldab kuni 10 mahuprotsenti etanooli.
- Kasutamiseks on heaks kiidetud EN 228 E10 bensiin (maksimaalselt 10 mahuprotsenti etanooli).
- Kütus etanoolisisaldusega rohkem kui E10 (max 10 mahuprotsenti etanooli) pole lubatud, nt E85.

### Oktaanarv

- RON 95 võib kasutada tavapärasel sõitmisel.
- RON 98 soovitame maksimaalse efektiivsuse ning minimaalse kütusekulu saavutamiseks.

Sõites temperatuuril üle +38 °C soovitame kasutada võimalikult kõrge oktaanarvuga bensiini, et saavutada optimaalne jõudlus võimalikult väikese kütusekuluga.

### ! TÄHTIS TEAVE

- Katalüüsmuunduri kahjustamise vältimiseks kasutage ainult pliivaba bensiini.
- Metall-lisandeid sisaldavat kütust ei tohi kasutada.
- Ärge kasutage lisandeid, mida Volvo ei ole soovitanud.

### Sellega seotud teave

- Ökonoomne sõiduviis (lk. 296)
- Kütus - käsitlemine (lk. 288)
- Kütuse tankimine (lk. 287)

## Kütus - diisell

Diisell on kütuse liik diiselmootoriga autodele.

Kasutage ainult tuntud tootjate diislikütust. Ärge kasutage kunagi kahtlase kvaliteediga kütust. Diislikütus peab vastama standardile EN 590 või SS 155435. Diiselmootorid on tundlikud kütuses olevate saasteainete suhtes, nagu liiga rohke väävl- ja metallisisaldus.

## Identifikaator

Identifikaator, mis vastab CEN-i standardile EN16942, paikneb tankeklapi siseküljel ning esitatakse 2018. aasta lõpuks ka vastavatel kütusepumpadel ja tankeotsikutel terves Euroopas.

See on identifikaator, mis kehtib Euroopas praeguse standardse kütuse kohta. Diiselmootoriga autodes tohib kasutada järgmiste identifikaatoritega diisliit:



B7 on **diisell**, milles on maksimaalselt 7 mahuprotsenti rasvhapete metüülestreid(FAME).

Madalatel temperatuuridel (alla 0 °C) võib diislikütuses tekkida parafiinsade, mis võib kaasa tuua süüteprobleeme. Müüdava kütuse kvaliteet peab

vastama aastaajale ning kliimavõõtmele, kuid äärmuslikes ilmastikuoludes, vana kütuse kasutamisel või ühest kliimavõõtmest teise minikul võib parafiinsade siiski tekkida.

Kondensaadi teke kütusepaagis väheneb, kui paaki täis hoida. Kütuse juurdevalamisel kontrollige, kas kütuse täitetoru ümbrus on puhas. Vätiige kütuse sattumist väritud pinnale. Pese värvile sattunud kütus pesuaine ja veega maha.

## ! TÄHTIS TEAVE

Diisellkütus peab vastama järgmistele standarditele:

- EN 590 ja/või SS 155435
- ning selle väävlisisaldus ei tohi ületada 10 mg/kg
- ja maksimaalne sisaldus tohib olla 7 mahuprotsenti FAME<sup>11</sup> (B7).

## ! TÄHTIS TEAVE

Diisli tüüpi kütused, mida ei tohi kasutada:

- Erilissandid
- Laevade diislikütus
- Masuut
- FAME<sup>12</sup> ja taimeõli.

Need kütused ei vasta Volvo soovitudele ja põhjustavad mootori suuremat kulumist ja kahjustusi, mida Volvo garantii ei kata.

## Tühi paak

Kui mootor on kütusepuuduse tõttu seiskunud, siis vajab kütusesüsteem mõne hetke kontrolli läbiviimiseks. Enne mootori käivitamist pärast diislikütuse tankimist toimige järgmiselt.

1. Sisestage kaugjuhtimispuult-võti süütelukku ja suruge see lõpuni sisse, vt Süüteasendid (lk. 76).
2. Vajutage **START**-nuppu ilma piduri- ega siduripedaali vajutamata.
3. Oodake ligikaudu üks minut.
4. Mootori käivitamiseks: Vajutage piduri ja/või siduripedaal alla ja seejärel vajutage uuesti **START**-nuppu.

<sup>11</sup> Rasvhappe metüülester

<sup>12</sup> Lubatud on diislikütus, mille maksimaalne sisaldus on 7 mahuprotsenti FAME (B7).

**i TÄHELEPANU**

Enne tankimist kütuse vähesuse korral:

- Peatage auto võimalikult tasasel pinnal - kui auto on kaldu, võivad kütusega varustamisel tekkida õhutaskud.

**Kütusefiltri hooldusvälp**

Parima jõudluse jaoks on tähtis kinni pidada kütusefiltri vahetusele ette nähtud hooldusintervallidest, samuti tuleb alati kasutada selleks otstarbeks välja töötatud õigeid varuosi.

**Sellega seotud teave**

- Diiselkütuse filter (DPF) (lk. 292)
- Emissioonide ohjamine AdBlue®-ga (lk. 292)
- Kütus - käsitlemine (lk. 288)
- Ökonoomne sõiduviis (lk. 296)

**Katalüüsneutralisaatorid**

Katalüüsmuundurite eesmärgiks on puhastada heitgaase. Need asuvad mootori lähedal, seega saavutatakse töötemperatuur kiiresti.

Katalüüsneutralisaator koosneb kanalitega mono-liidist (keraamiline või metallist). Kanali seinad on vooderdatud õhukese plaatina, roodiumi ja pallaadiumikihiga. Need metallid toimivad katalüsaatoritena, st osalevad ja kiirendavad keemilist reaktsiooni, ilma et neid ennast sealjuures kasutataks.

**Lambdaandur™ hapnikuandur**

Lambdaandur on süsteemi osa, mille ülesandeks on heitmete vähendamine ja kütuse parem ära kasutamine. Lisainfot vt Kütusekulu ja CO 2 heitmed (lk. 392).

Hapnikuandur jälgib mootorist väljuvate heitmete hapnikusaldust. See väärtus sisestatakse elektroonilisse süsteemi, mis kontrollib pidevalt pihus- teid. Kütuse ja mootoris juhitava õhu suhet reguleeritakse pidevalt. Tänu sellele luuakse optimaalsed tingimused efektiivseks põlemiseks ja koos kolmekäigulise katalüüsmuunduriga vähendavad kahjulikke heitmeid (süsvesisinikud, vingugaas ja lämmastikoksiidid).

**Sellega seotud teave**

- Ökonoomne sõiduviis (lk. 296)
- Kütus - bensiin (lk. 289)
- Kütus - diisel (lk. 290)

**Kütuse lisamine – kanistrist**

Kui lisate kütust (lk. 287) kanistrist, kasutage lehtrit, mis asub pakiruumis põrandaluugi all.

**i TÄHTIS TEAVE**

Autode kütusepaagi reservi määravad nõuded erinevad riigiti. Kontrollige kohaldatavaid nõudeid.

Veenduge, et lehter on **korrektselt** täitetorusse sisestatud. Täitetorul on kaks klappi. Enne tankimise alustamist tuleb lehter mõlemast klapist mööda lükata.

**Sellega seotud teave**

- Lukustamine/lahtilukustamine - kütusepaagi luuk (lk. 170)
- Kütusepaagi luuk - manuaalne avamine (lk. 287)

### Diiselmootori filter (DPF)

Diiselmootoriga autodel on osakeste filter, mis võimaldab heitmeid efektiivsemalt juhtida.

Heitgaasis olevad osakesed kogutakse sõidu ajal filtrisse. Osakeste põletamiseks ja filtri tühjendamiseks käivitatakse niinimetatud "regeneratsioon". Selleks peab mootor olema saavutanud normaalse töötemperatuuri.

Filtri taastamine toimub automaatselt ja võtab tavaliselt aega 10-20 minutit. Keskmisest väiksemal kiirusel võib selleks kuluda veidi rohkem aega. Regeneratsiooni toimumise ajal võib kütusekulu veidi suurened.

### Regeneratsioon külma ilma korral

Kui autoga sõidetakse külma ilmaga sageli lühikesi vahemaid, ei saavuta mootor normaalset töötemperatuuri. See tähendab, et diiselmootori filtri regeneratsiooni ei toimu ja et filtrit ei tühjendata.

Kui filter on osakestega umbes 80% ulatuses täitunud, kuvatakse näidikupaneelil kollast ohukolmnurka ja infokraanil näidatakse teadet **Tahmfilter täis Vt juhendit**.

Käivitage filtri regeneratsioon, sõites autoga (soovitavalt peateel või maanteel) niikaua, kuni mootor saavutab normaalse töötemperatuuri. Seejärel tuleb autoga veel umbes 20 minutit sõita.

### TÄHELEPANU

Regenererimise ajal võib esineda järgmist.

- võite märgata, et mootori võimsus ajutiselt veidi väheneb;
- kütusekulu võib ajutiselt suurened;
- võib erituda kõrbelõhna.

Kui regeneratsioon on lõppenud, kaob hoiatus tekst automaatselt.

Külma ilma korral kasutage seisukütteseadet\*, mis aitab kiiremini saavutada mootori normaalset töötemperatuuri.

### TÄHTIS TEAVE

Kui filter on täielikult osakestega täitunud, võib see raskendada mootori käivitamist ja filter enam ei toimi. Sel juhul on oht, et filter tuleb vahetada.

### Sellega seotud teave

- Kütus - diisel (lk. 290)
- Ökonoomne sõiduviis (lk. 296)

### Emissioonide ohjamine AdBlue®-ga<sup>13</sup>

AdBlue on lisaaine, mida kasutatakse SCR<sup>14</sup> süsteemides diiselmootorite kahjulike emissioonide vähendamiseks.

SCR-süsteemis teisendatakse AdBlue ja heitgaasi komponent lämmastikoksiid lämmastikuks ja veeauruks, mis vähendab märkimisväärselt kahjulikke lämmastikoksiidi emissioone.

<sup>13</sup> Registreeritud kaubamärk, mis kuulub ettevõttele Verband der Automobilindustrie e.V. (VDA).

<sup>14</sup> Selective Catalytic Reduction

## AdBlue

AdBlue on värvitud vedelik, mis koosneb 32,5% ureast<sup>15</sup> deioniseeritud vees ja mida toodetakse kooskõlas standardiga ISO 22241. See on loodud spetsiaalselt diiselmootorite SCR-i puhastustehnoloogia jaoks.

Autos on eraldi AdBlue paak, mida saab täita pakiruumi põranda all asuva täitetoru kaudu. Tarbimine oleneb sõidustiliist, välisest temperatuurist ja süsteemi töötemperatuurist.

## Tingimused AdBluega sõitmiseks

Auto käivitamiseks peab paagis alati olema õige kvaliteediga AdBlue. SCR-süsteem on väga tundlik saastumisele.

Heitgaasi puhastussüsteem jälgib pidevalt paagi taset ning AdBlue kvaliteeti ja doseerimist. Kui midagi on valesti, kuvatakse näidikuplokil teade.

### ! TÄHTIS TEAVE

AdBlue on vajalik SCR-süsteemi toimimiseks ja heitgaasidega seotud eeskirjade järgimiseks. Ebaseaduslik on muuta või manipuleerida AdBlue toitesüsteemi nii, et AdBlued ei tarbita siis, kui see on vajalik heitgaasidega seotud eeskirjade järgimiseks. Igasugune selline modifitseerimine võib olla kriminaalkuritegu, mille korral võidakse esitada süüdistus.

Tühja AdBlue paagiga ei või autot kasutada, sest see ei järgi sellisel juhul enam heitgaasidega seotud nõudeid. Seetõttu on autol hoiatussüsteem, mis teavitab teid siis, kui AdBlue hakkab otsa saama. Kui AdBlue mahuti täituvustase hakkab liiga madalaks muutuma, kuvatakse hoiatus, mis annab teada, et AdBlued tuleb juurde lisada.

## Sellega seotud teave

- AdBlue® käsitlemine (lk. 293)
- AdBlue® – kontrollimine ja lisamine (lk. 294)

## AdBlue® käsitlemine<sup>16</sup>

AdBlue koosneb suures osas veest (umbes 67,5% veest ja 32,5% ureast). See vedelik pole kergsüttiv, kuid seda tuleb käsitseda ettevaatlikult, kuna see võib ärritada silmi ja nahka.

## Käsitlemise ajal pidage meeles järgmist

Vältige aurude sissehingamist ning kokkupuudet silmade ja nahaga. Ideaalis tuleks kanda kindaid, et vältida vedeliku käsitlemisel tundliku naha ärritust.

### ⚠ HOIATUS

Esmaabi tegevuskava:

- Sissehingamise korral – minge värske õhu kätte.
- Nahaga kokkupuute korral – peske nahka seebi ja veega.
- Silma sattumise korral – loputage silmi kohe ohtra veega.
- Allaneelamise korral – loputage põhjalikult suud. Ärge kutsuge esile oksendamist.

Ebamugavustunde püsimisel või kui neelasite alla suure koguse, pöörduge arsti poole.

<sup>15</sup> CO(NH<sub>2</sub>)<sub>2</sub>

<sup>16</sup> Registreeritud kaubamärk, mis kuulub ettevõttele Verband der Automobilindustrie e.V. (VDA).

### ◀ Käitumine mahaloksumise korral

AdBlue loksumisel maha, autole või värvitud pindadele tuleb kokkupuutunud pinda loputada rohke veega. Ärge laske vedelikul sattuda äravoolutorudesse.

### Hoiustamine

AdBlued tuleb säilitada tihedalt suletud originaalpakendis temperatuuril üle -11 °C (12 °F) ja alla 30 °C (86 °F). Vedelikku ei tohi hoida otsese päikesevalguse käes.

AdBlue külmub temperatuuril -11 °C (12 °F), aga seda saab pärast üles sulamist uuesti kasutada.

### Sellega seotud teave

- Emissioonide ohjamine AdBlue®-ga (lk. 292)
- AdBlue® – kontrollimine ja lisamine (lk. 294)

### AdBlue®17 – kontrollimine ja lisamine

Kontrollige AdBlue taset korrapäraselt ja lisage, kui kuvatakse teade AdBlue madala taseme kohta.

Volvo teenindus saab AdBlued lisada, kui auto hooldusesse viite, kuid teie sõidustiilit olenevalt tuleb seda lisada ka hoolduste vahel. Kui AdBlue paak on saanud tühjaks, pole võimalik enam autot käivitada.

#### **i** TÄHELEPANU

Ärge laske AdBlue paagil kunagi täielikult tühjeneda. Täike paak hulk aega enne selle tühjenemist.

Kui paak saab tühjaks, ei saa mootorit pärast välja lülitamist uuesti käivitada tavalisi vahendeid kasutades.

Pärast paagi tühjenemist saab auto uuesti käivitada ainult siis, kui paak täidetakse ettenähtud kvaliteediga AdBlue'ga koguses, mis on toodud juhiekraanil.

### AdBlue taseme kontrollimine

1. Avage näidikupaneeli menüü, vajutades nuppu **OK** vasakpoolsel roolikangil.

2.

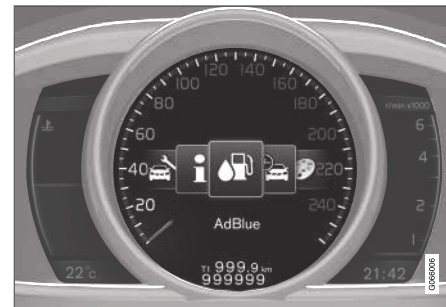

Kerige menüüsuvandite vahel, kasutades pöidlalülitit, ja valige AdBlue.

>

<sup>17</sup> Registreeritud kaubamärk, mis kuulub ettevõttele Verband der Automobilindustrie e.V. (VDA).





AdBlue taseme graafik: iga kursor kujutab umbes 25% täis paagist. Kui järel on vähem kui 25% paagi mahust, saab AdBlued lisada, nagu on näidatud (liitrites).

### Lisamine



Kui AdBlue tase hakkab vähenema, kuvatakse näidikupaneelil sümbol ja teade.

1.

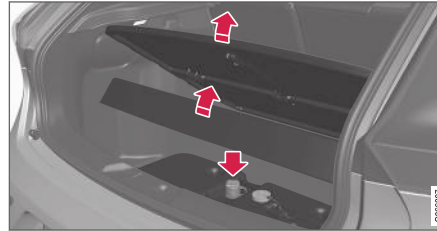

Liigutage pakiruumi põrand ja vaip eest.

Avage AdBlue paagi täitetoru sinine kork.

2. Lisage õige kvaliteediga AdBlued<sup>18</sup>.

Ärge täitke kütusepaaki üle. Lisatav AdBlue kogus kuvatakse ekraanil.



### TÄHTIS TEAVE

Pühkige ära maha loksunud AdBlue.

Vaadake, et AdBlue ei satuks auto värvile. Kui satub, loputage pinda rohke veega, kuna AdBlue võib värvi kahjustada.

### Sellega seotud teave

- AdBlue<sup>®</sup> paagi maht (lk. 390)
- AdBlue<sup>®</sup> käsitlemine (lk. 293)

<sup>18</sup> ISO 22241

## Ökonoomne sõiduvõis

Sõitke ökonoomselt ja loodust säästvamalt, sõites sujuvalt, mõeldes ette ning kohandades sõidustiili ja kiirust sõidutingimuste järgi.

- Kasutage näidikupaneeli funktsiooni ECO Guide\* (lk. 66), mis näitab, kui säästlikult auto sõidab.
- Kütusekulu vähendamiseks aktiveerige sõidurežiim ECO<sup>19</sup>.
- Kasutage vabaveeremise funktsiooni Eco Coast (sõidurežiimis ECO). Mootoripidurdus lülitatakse välja ning auto hooga on võimalik pikemat maad läbida.
- Manuaalkäigukasti kasutades sõitke võimalikult kõrge käiguga, mida liiklusolud ja teeolud lubavad kasutada – väiksem mootori kiirus tähendab väiksemat kütusekulu. Kasutage käigukangi näidikut (lk. 265)<sup>20</sup>.
- Sõitke ühtlasel kiirusel ning hoidke piisavat distantsi teistest sõidukitest ja takistustest, nii vähendate pidurdamist.
- Suurel kiirusel kütusekulu suureneb – kiiruse suurenemisel suureneb tuuletakistus.
- Pardaarvuti hetkeline kütusekulu näidik võib aidata sõita säästlikumalt.
- Ärge laske mootoril tühikäigul töötemperatuurini soojeneda, sõitke pärast käivitamist

tavapärasel viisil - külm mootor tarbib rohkem kütust kui soe.

- Võimaluse korral ärge tehke autoga lühikesi sõite. Mootoril pole tavapärase töötemperatuurini jõudmiseks piisavalt aega, mis suurendab kütusekulu.
- Sõitke õige rehvirõhuga ja kontrollige seda regulaarselt – parima tulemuse saavutamiseks valige ECO rehvirõhk, vt Rehvid - ettenähtud rehvirõhud (lk. 397).
- Rehvidest võib oleneda ka kütusekulu – küsige sobivate rehvide kohta nõu edasimüüjalt.
- Ärge hoidke autos üleliigseid esemeid – mida suurem on auto koormus seda suurem kütusekulu.
- Aeglustamiseks kasutage mootori pidurdusjõudu, kui see ei ohusta muid liiklejad.
- Katusekoormus ja katuseboks suurendavad õhutakistust, mis tähendab suuremat kütusekulu – võtke pakiraam katusele maha, kui seda ei kasuta.
- Ärge sõitke avatud akendega.

Lisateavet vt Keskkonnanfilosoofia (lk. 22) ja Kütusekulu ja CO<sub>2</sub> heitmed (lk. 392).

## HOIATUS

Ära kunagi liikuva auto mootorit välja lülitada, näiteks mäest allasõidu ajal, sest siis lülituvad välja olulised süsteemid, näiteks rooli- ja pidurivõimendi.

## Sellega seotud teave

- ECO\* sõidurežiim (lk. 277)

<sup>19</sup> Kehtib automaatkäigukasti puhul.

<sup>20</sup> Kehtib manuaalkäigukasti puhul.

## Järelikäruga sõitmine

Haagise vedamise korral tuleb pöörata tähelepanu mitmele tähtsale asjaolule, mis on seotud nii haakekonksu, haagise kui ka veose paigutamise ja haagisele.

Lubatud koormus oleneb auto töökaalust. Reisi- ja tegevuse lisavarustuse, näiteks haakekonks, summaarne mass vähendab lubatud koormust vastava väärtuse võrra. Lisateavet vt Massid (lk. 378).

Kui haakekonks on Volvo tehases paigaldatud, on auto varustatud haagise sõitmiseks vajaliku varustusega.

- Auto haakekonks peab olema ametlikult heaks kiidetud tüüpi.
- Kui tiisel on hiljem paigaldatud, kontrollige Volvo edasimüüja juures, kas auto on haagise sõitmiseks vajaliku varustusega.
- Paigutage koorem haagisele nii, et koormus auto haakekonksule ei ületaks lubatud maksimaalset haakeseadise koormust.
- Suurendage rehvirõhku täiskoormuse puhul soovitava rõhuni. Rehvirõhu teavet vt Rehvid - ettenähtud rehvirõhud (lk. 397).
- Haagisega sõites koormatakse mootorit tavapärasest enam.
- Ärge vedage täiesti uue autoga rasket haagist. Oodake, kuni autoga on sõidetud vähemalt 1000 km.

- Pidureid koormatakse pikkadel ja järskudel allamäge suunduvatel lõikudel tavalisest rohkem. Lülitage madalamale käigule ja kohandage vastavalt kiirust.
- Ohutuse tagamiseks on haagisega sõidu korral lubatud suurimat kiiruse ületamine keelatud. Järgige sõidukiiruse ja masside kohta kehtivaid piiranguid.
- Haagisega sõitke järsust pikast tõusust üles väikse kiirusega.
- Ärge sõitke haagisega üle 12 % tõusul.

## Haagisekaabel

Adapter on vajalik siis, kui auto haakekonksul on 13 klemmiga konnektor ja haagisel 7 klemmiga konnektor. Kasutage Volvo poolt heaks kiidetud adapterikaablit. Veenduge, et kaabel ei lohise maas.

## Haagise suunatulede indikaatorid ja pidurituled

Juhul kui mõni haagise pirnidest on läbi põlenud, vilgub suunatulede sümbol näidikuplokis tavapärasest kiiremini ja infokraanile kuvatakse vastavasisuline tekst **Haagise suunatulede tõrge**.

Kui haagise üks piduritule lampidest on mittetöötav, siis kuvatakse teade **Haagise piduritule tõrge**.

## Tasemekontroll\*

Tagavedrud hoiavad auto kõrguse muutumatuna olenemata autos koormatusest (maksimaalse

lubatud kaalu piires). Kui auto seisab, langeb auto tagaosa veidike alla - see on normaalne.

## Haagise massid

Infot lubatud haagisekaalude kohta vt Pukseerimisvõimsus ja haakeseadise koormus (lk. 379).

### TÄHELEPANU

Haagiste maksimaalsed lubatud kaalud on Volvo poolt ette nähtud. Riigisiseste nõuetega sõidukitele võivad olla haagiste kaalud ja kiirused täiendavalt piiratud. Haakekonksud võivad olla sertifitseeritud suurema pukseerimiskaaluga kui auto tegelikult võib pukseerida.

### HOIATUS

Järgige haagiste kaalude kohta antud soovitusi. Muidu võib auto ja haagise juhitavus järkude liigutuste ja pidurdamise korral halveneda.

## Sellega seotud teave

- Haakekonks\* (lk. 299)
- Pirmi vahetamine - üldine (lk. 341)

## Haagise vedamine - manuaalne käigukast

Haagise vedamisel (lk. 297) mägisel maastikul soojas kliimas võib esineda ülekuumenemisoht.

- Ära käita mootorit liiga kõrgetel pööretel, mis ületavad 4500 p/min (diiselmootori puhul 3500 p/min), vastasel korral võib õli üle kuumeneda.

## Sellega seotud teave

- Manuaalkäigukast (lk. 265)

## Haagise vedamine - automaatkäigukast

Haagise vedamisel mägisel maastikul võib esineda ülekuumenemisoht.

- Automaatkäigukast valib alati sõiduki koormusele ja mootori kiirusele sobiva käigu.
- Ülekuumenemise korral süttib näidikuplokil hoiatussümbol ja infokraanile kuvatakse vastavasisuline teade - järgige juhiseid.

## Järsud tõusud

- Ärge valige automaatkäigukasti kõrgemat käiku, kui mootor suudab kasutada - kõrgema käigu kasutamine madalate mootori pöörete juures ei ole alati kasulik.

## Parkimine tõusul

1. Vajutage piduripedaali.
  2. Aktiveerige seisupidur.
  3. Viige käigukang asendisse **P**.
  4. Vabasta seisupidur.
- Viige haagist vedava automaatkäigukastiga auto parkimisel käigukang parkimis-asendisse **P**. Kasutage alati seisupidurit.
  - Blokeerige rattad tõkisingadega, kui pargite haagisega autot kaldel.

## Käivitamine tõusul

1. Vajutage piduripedaali.
2. Lükake käigukang sõiduasendisse **D**.

3. Vabasta seisupidur.
4. Vabasta pidur ja alustage liikumist.

## Sellega seotud teave

- Automaatkäigukast - Geartronic\* (lk. 266)

**Haakekonks\***

Haakekonks võimaldab näiteks vedada auto järel haagist.

Kui auto on varustatud eemaldatava haakekonksuga, tuleb kuuliosa paigaldamisel täpselt juhiseid järgida, vt Eemaldatav pukseerimiskonks\* – kinnitamine/eemaldamine (lk. 301).

**⚠ HOIATUS**

Kui auto on varustatud Volvo eemaldatava haakekonksuga:

- Järgi tähelepanelikult paigaldusjuhiseid.
- Eemaldatav osa tuleb enne liikuma hakkamist võtmega lukustada.
- Veenduge, et indikaator on roheline.

**Olulised kontrollimised**

- Haakekonksu tuleb regulaarselt puhastada ja määrada.

**⚠ HOIATUS**

Eemaldatava haakekonksu liikuvaid osi ei tohi määrada/õlitada. See võib vähendada ohutust.

**❗ TÄHELEPANU**

Vibratsioonisummutiga haakeseadme kasutamisel ei tohi haakekuuli määrada.

Kehtib ka siis, kui paigaldate jalgrattaraami, mis kinnitub ümber haakekuuli.

**Sellega seotud teave**

- Järelkäruga sõitmine (lk. 297)
- Eemaldatav pukseerimiskonks\* – tehnilised spetsifikatsioonid (lk. 300)
- Eemaldatav pukseerimiskonks\* – hoistamine (lk. 299)

**Eemaldatav pukseerimiskonks\* – hoistamine**

Eemaldatavat pukseerimiskonksu hoitakse pagasiruumis.

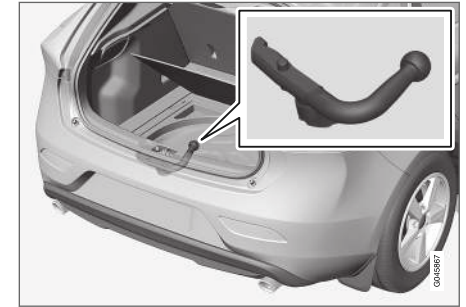

Eemaldatavat haakekonksu tuleb hoistada pörandaaluses hoistamisalas, vahtplastist hoidiku<sup>21</sup> sees.

**❗ TÄHTS TEAVE**

Eemaldage eemaldatav pukseerimiskonks alati pärast kasutamist ja hoidke seda autos ettenähtud kohas.

<sup>21</sup> Joonis on kujundlik, vahtplastist hoidik võib vastavalt sõiduki varustusele olla teistsuguse kujuga.

#### ◀ Sellega seotud teave

- Eemaldatav pukseerimiskonks\* – tehnilised spetsifikatsioonid (lk. 300)
- Eemaldatav pukseerimiskonks\* – kinnitamine/eemaldamine (lk. 301)
- Järeلكäruga sõitmine (lk. 297)

### Eemaldatav pukseerimiskonks\* – tehnilised spetsifikatsioonid

Eemaldatava pukseerimiskonksu tehnilised spetsifikatsioonid.

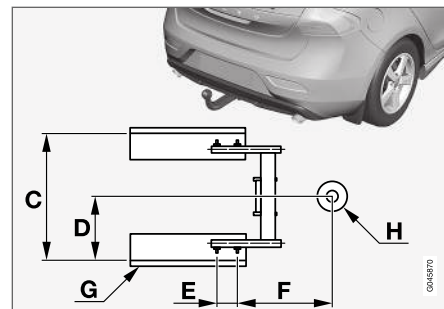
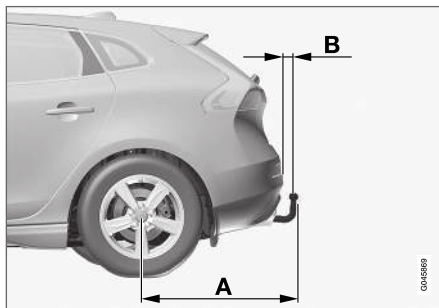

#### Mõõtmed, kinnituspunktid (mm)

A	887
B	73
C	881
D	441
E	109
F	306
G	Küljeelement
H	Kuuli keskosa



**Sellega seotud teave**

- Eemaldatav pukseerimiskonks\* – kinnitamine/eemaldamine (lk. 301)
- Eemaldatav pukseerimiskonks\* – hoiustamine (lk. 299)
- Järeelkärga sõitmine (lk. 297)

**Eemaldatav pukseerimiskonks\* – kinnitamine/eemaldamine**

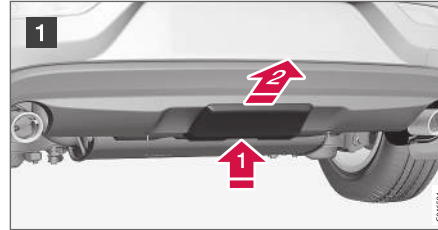
Eemaldatava haakekonksu kinnitamine ja eemaldamine toimub järgmiselt.

**Kinnitamine**

- 1** Eemaldage kaitsekate, vajutades haagi sisse  ja tõmmates katte otse tagasi .

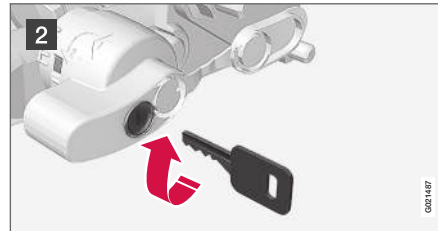

- 2** Kontrollige, kas mehhanism on lukust vabastatud, keerates võtit päripäeva.

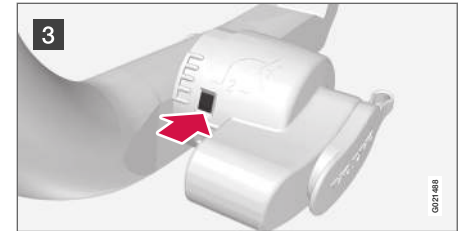

- 3** Näidikuaken peab olema punane.

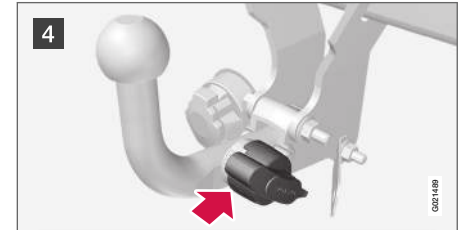

- 4** Pane haakeseadis kohale ja lükka sisse, kuni kostub klõpsatus.

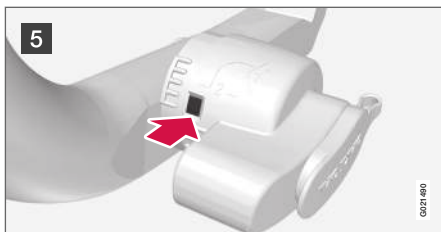

5 Näidikuaken peab olema roheline.



6 Keerake võti vastupäeva lukustatud asendisse. Võtke võti lukust välja.

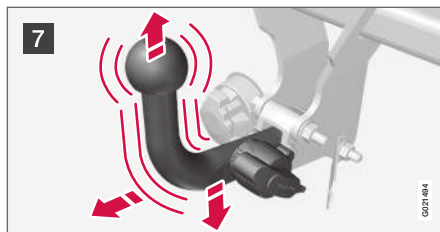

7 Kontrolli, kas haakeseadis on kindlalt paigas, tõmmates seda üles, alla ja tagasi.

### ⚠ HOIATUS

Kui haakekonks ei ole korralikult paigaldatud, tuleb haakekonks eemaldada ja vastavalt juhistele uuesti paigaldada.

### ! TÄHTIS TEAVE

Määrige ainult haakekonksu kuuli, ülejäänud osa peab jääma puhtaks ja kuivaks.

### i TÄHELEPANU

Vibratsioonisummutiga haakeseadme kasutamisel ei tohi haakeseadme kuuli määrida.



8 Turvakaabel.

### ⚠ HOIATUS

Kinnitage haagise ohutuskabel kindlasti ettenähtud toendisse.

### Eemaldatava haakekonksu eemaldamine

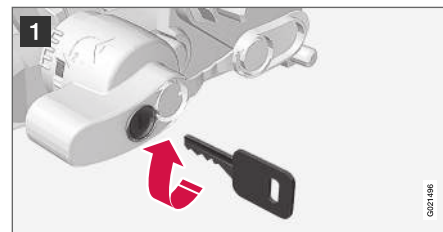

1 Pange võti sisse ja keerake see päripäeva avatud asendisse.



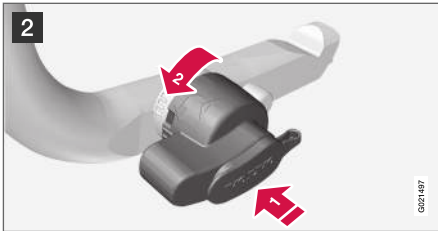

- 2 Vajutage lukustusratas **1** sisse ja keerake vastupäeva **2**, kuni kostab klõpsatus.

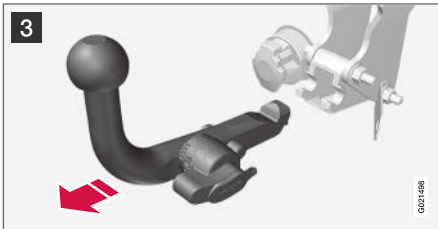

- 3 Keera lukustusnupp täiesti alla, kuni see seisma jääb. Hoia selles asendis, samaaegselt kuuliosa taha ja üles tõmmates.

### **⚠ HOIATUS**

Kinnitage autos hoitav eemaldatav haakekonks ohutult, vt Eemaldatav pukseerimiskonks\* – hoiustamine (lk. 299).

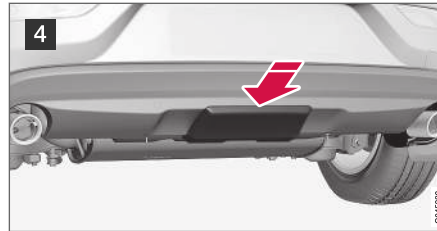

- 4 Lükake kaitsekate niikaua, kuni see tihedalt kinni klõpsatab.

### **Sellega seotud teave**

- Eemaldatav pukseerimiskonks\* – hoiustamine (lk. 299)
- Eemaldatav pukseerimiskonks\* – tehnilised spetsifikatsioonid (lk. 300)
- Järelkäruga sõitmine (lk. 297)

## **Haagise stabiilsusabi - TSA<sup>22</sup>**

Haagise stabiilsussüsteem TSA (Trailer Stability Assist) on ette nähtud auto ja haagise stabiliseerimiseks, kui need hakkavad lengerdama.

TSA - funktsioon on stabiilsusabisüsteemi (lk. 180)ESC<sup>23</sup> osa.

### **Funktsioon**

Iga auto ja selle külge ühendatud haagis võivad lengerdama hakata. Tavaliselt tekib lengerdamine suurtel kiirustel. Kuid see oht on ka madalamatel kiirustel, kui haagis on üle koormatud või koorem on valesti jaotatud, nt liiga taga.

Lengerdus tekib mingi vallandava sündmuse toimel, nt:

- Ootamatult tekkiv võimas küljetuul.
- Ebaühtlasele teele sõitmine või löökkaugust läbi sõitmine.
- Rooli äkiline keeramine.

### **Kasutamine**

Lengerduse korral on seda raske või võimatu kõrvaldada. Lengerdamine muudab auto ja haagise juhtimise keeruliseks ning tekib oht, et auto satub valesse ritta või sõidab teelt välja.

Haagise stabiilsusabisüsteem jälgib pidevalt auto liikumist, eriti külgliikumist. Lengerduse tuvastamisel pidurdatakse esirattaid. See on vajalik auto ja haagise stabiliseerimiseks. Tihti peale piisab



- ◀ sellest selleks, et juht saavutaks auto üle taas kontrolli.

Kui lengerdus ei kao TSA-süsteemi esimesel rakendusel, pidurdatakse autot ja haagist kõigi ratastega ning vähendatakse mootori võimsust. Kui lengerdamine on järkjärgult vähenenud ja auto ning haagis on jälle stabiilsed, lõpetab TSA-süsteem reguleerimise ja juht saavutab auto üle täieliku kontrolli. Lisainfot vt Elektrooniline stabiilsusabisüsteem (ESC) - üldine (lk. 180).

### Muud

TSA süsteemi sisselülitamine võib toimuda suu-rematel kiirustel.

#### TÄHELEPANU

Funktsioon TSA lülitub välja, kui juht valib režiimi **Sport**, vt Elektrooniline stabiilsusabisüsteem (ESC) - üldine (lk. 180).

TSA võib mitte rakenduda, kui juht kasutab järske juhtimisvõtteid, sest sellisel juhul ei saa TSA-süsteem aru, kas lengerdamist tekitab haagis või juht.



Näidikupaneelil asuv sümbol **ESC**<sup>23</sup> vilgub, kui TSA-süsteem töötab.

### Sellega seotud teave

- Elektrooniline stabiilsusabisüsteem (ESC) - üldine (lk. 180)

### Pukseerimine

Pukseerimine tähendab ühe sõiduki vedamist nõõriga sleppis teise sõiduki poolt.

Enne pukseerimist tehke kindlaks suurim lubatud pukseerimiskiirus.

1. Aktiveerige auto ohutuled.
2. Ühendage pukseerimiskõis pukseerimisaasa külge.
3. Rooliluku (lk. 263) avamiseks sisestage kaugjuhtimispuhtri süütelukku ja vajutage pikalt nuppu **START/STOP ENGINE** – süüteasend **II** (lk. 77) aktiveeritakse.
4. Auto pukseerimise korral peab pult jääma süütelukku.
5. Liigse jõnksutamise vältimiseks vedava auto aeglustamisel hoidke puksiirkõis pingul ja jalga kergelt piduripedaalil.
6. Seismajäämiseks ole valmis pidurdama.

<sup>22</sup> Kuulub Volvo originaal-haakekonksu komplekti.

<sup>23</sup> (Electronic Stability Control) - elektrooniline stabiilsusabisüsteem.

**⚠ HOIATUS**

- Veendu, et roolilukk on vabastatud, enne kui alustad pukseerimist.
- Kaugjuhtpult peab olema sisselülitatud asendis II – asendi I korral on kõik turvapadjad väljalülitatud.
- Ära eemalda kaugjuhtpulti süütelukust, kui autot pukseeritakse.

**⚠ HOIATUS**

Piduri- ja roolivõimendi ei tööta, kui mootor on välja lülitatud – pidurit tuleb vajutada umbes 5 korda tugevamalt ja rooli on tavalisest palju raskem keerata.

**Manuaalkäigukast**

Enne pukseerimist:

- Sea käigukang neutraalasendisse ja vabasta seisupidur.

**Automaatkäigukast Geartronic****⚠ TÄHTIS TEAVE**

Võtke arvesse, et autot võib pukseerida ainult edaspidi.

- Ärge pukseerige automaatkäigukastiga autosid kiirustel üle 80 km/h (50 miili/h) või rohkem kui 80 km (50 miili) kaugusele.

Enne pukseerimist:

- Seadke käigukang neutraalasendisse ja vabastage seisupidur.

**Käivitusabi**

Ärge tõmmake autot mootori käivitamiseks teise autoga. Kasutage abiakut, kui auto aku on tühi ja auto ei käivitu, vt Käivitusabi (lk. 263).

**⚠ TÄHTIS TEAVE**

Mootori käimatõmbamine võib kaasa tuua katalüüsmuunduri rikke.

**Sellega seotud teave**

- Ohutuled (lk. 95)
- Puksiiraas (lk. 305)

**Puksiiraas**

Kasutage teise sõiduki vedamiseks pukseerimisasa. Sõiduki ees ja taga kaitseraua paremal poolel katte all on keermostatud auk, millesse kruvitakse pukseerimisasa.

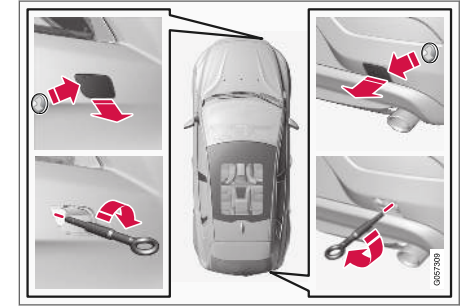
**Pukseerimisasa paigaldamine**

1. Võtke välja pukseerimisasa, mis asub pagasi-ruumi põranda all olevas vahtplastist hoidikus.

- ◀ 2. Pukseerimisaasa kinnitusava katteid on kahesuguseid ning neid avatakse järgmiselt.
- Avage mündi või muu sarnase eseme sisestamise teel tagumises kaitseraas oleval süvendil, seda ettevaatlikult väljapoole pöörates. Seejärel pöörake kate täiesti välja ja eemaldage.
  - Esipamperi süvendi ühel serval või nurgas on märgistus: Vajutage sõrmega märgist ning voltige samaaegselt vastaskülg/nurk välja - kate pöörduv oma telje ümber ning seejärel on seda võimalik eemaldada.
3. Kruvige pukseerimisaas otse sisse, kuni aasa äärikuni. Pingutage pukseerimisaasa näiteks rattavõtme abil\*.

### ! TÄHTIS TEAVE

Pukseerimisaas on mõeldud ainult maanteel pukseerimiseks, **mitte** porri kinni jäänud auto väljatõmbamiseks. Väljatõmbamiseks tuleb kasutada vastavat teenust pakkuva firma abi.

### Eemaldamine

1. Pärast kasutamist keerake pukseerimisaas küljest ja eemaldage. Pange pukseerimisaas vahtplastist hoidiku sisse tagasi.
2. Paigalda amortisaatorile kate tagasi.

### Sellega seotud teave

- Pukseerimine (lk. 304)
- Väljatõmbamine (lk. 306)

### Väljatõmbamine

Meetmed sõiduki teisaldamisel teise masina abil.

Väljatõmbamiseks tuleb kasutada vastavat teenust pakkuva firma abi.

Puksiiraasa abil võib auto ka platvormiga puksiirsõidukile tõmmata. Auto asendist ja kliirensist sõltub, kas see on võimalik. Kui puksiirauto ramp on liiga järsk või auto kliirens on ebasobiv, võib auto puksiiraasaga tõmbamisel kahjustuda. Vajadusel kasutage auto ülestõstmiseks puksiirauto tõsteseadet.

### ! TÄHTIS TEAVE

Autot võib pukseerida ainult edaspidi.

### Sellega seotud teave

- Pukseerimine (lk. 304)

RATTAD JA REHVID

## Rehvid - hooldus

Lisaks paljudele muudele funktsioonidele on rehvide eesmärk kanda raskust, tagada hea haardumine teekattega, summutada vibratsioone ja kaitsta rattast kulumise eest.

## Sõiduviiis

Rehvid mõjutavad paljuski auto sõiduomadusi. Rehvitüüp, mõõdud, rehvirõhk ja kiirus on auto sõitu mõjutavad olulised faktorid.

## Rehvi vanus

Kõiki üle kuue aasta vanuseid rehve tuleb lasta spetsialistil kontrollida isegi siis, kui rehvil ei ole nähtavaid kahjustusi. Rehvid vananevad ja lagunevad isegi siis, kui neid kasutatakse vähe või ei kasutata üldse. Seetõttu võivad nende omadused halveneda. See kehtib kõikide rehvide kohta, mis hilisemaks kasutamiseks alles hoitakse. Välisteks märkideks, mis näitavad rehvi kasutuskõlbmatust, on nt praod või värvimuutused.

## Uued rehvid

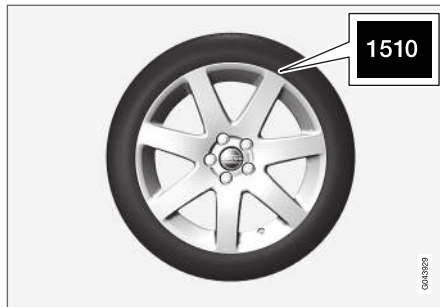

Rehvid on aeguv toode. Paari aasta pärast hakkavad nad kõvenema ning samal ajal hakkab ka nende haardevõime/omadused järk-järgult halvenema. Seepärast püüa rehvide vahetamisel kasutada võimalikult uusi rehve. See on eriti oluline talverehvide puhul. Numbrikoodi neli viimast numbrit tähistavad tootmise nädalat ja aastat. Tegemist on rehvi DOT märgisega (Department of Transportation) ja see algab nelja numbriga, näiteks numbritega 1510. Joonisel kujutatud rehvi on valmistatud 2010 aasta 15-ndal nädalal.

## Suve- ja talverattad

Suve- ja talverehvide ümbervahetamisel tuleb rehvidele märgistada, kummale auto küljele olid nad paigaldatud. Näiteks võib tähistada **L** vasaku ja **R** parema külje jaoks.

## Kulumine ja hooldus

Õige rehvirõhk (lk. 310) põhjustab rehvide ühtlasemat kulumist. Juhtimisvõtted, rehvirõhk, ilmastiku- ja teeolud mõjutavad rehvide vananemis ja kulumiskirrust. Muustrisügavuse erinevuste ja kulumisjälgede (lk. 310) tekke vältimiseks võib esi- ja tagarehve omavahel vahetada. Esimene vahetus tuleks läbi viia u. 5000 km järel ning seejärel iga 10 000 km järel. Volvo soovitatav pöörduda volitatud Volvo teenindusse, kui turvisemustri jääksügavuse mõõtmise osas tekib küsimusi. Kui rehvid on juba oluliselt erinevalt kulunud (turvisemustri sügavuse erinevus on > 1 mm), tuleb vähem kulunud rehvid paigutada tagatlele. Alajuhitavust on tavaliselt kergem korrigeerida kui ülejuhitavust ning see põhjustab auto liikumise sirgjoonel, erinevalt ülejuhitavusest, mille tõttu auto tagaosa hakkab küljele libisema ja auto võib juhitavuse täiesti kaotada. See on põhjus, miks tagarattad ei tohi kunagi esiratastest varem haarduvust kaotada.

Paigaldatud rehvidega velgi tuleb hoida horisontaalasendis või nad üles riputada, nad ei tohi olla püstiasendis.



## HOIATUS

Vigastatud rehvi võib põhjustada auto juhitavuse kadumist.

**Sellega seotud teave**

- Rehvid - mõõdud (lk. 311)
- Rehvid - kiirusindeksid (lk. 312)
- Rehvid - pöörlemissuund (lk. 309)

**Rehvid - pöörlemissuund**

Sellise rehvimustriga rehvidel, mis on mõeldud ainult ühes suunas pöörlemiseks, on pöörlemissuund tähistatud noolega.

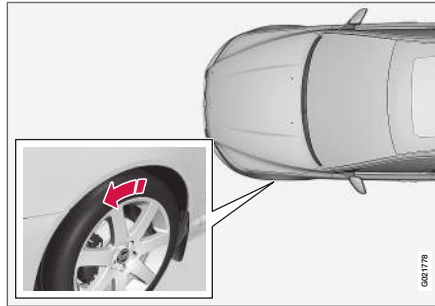

Nool osutab rehvi pöörlemissuunda.

Rehvi peab kogu oma kasutusea jooksul alati pöörlema samas suunas. Rehvi asukoht tohib vahetuda ainult esi- ja tagaratta vahel, mitte kunagi vasak- ja parempoolse ratta vahel. Rehvi ebaõigel paigaldamisel halvenevad oluliselt auto pidurdusomadused ja võime lükata eest vihma ja lörtsi. Suurema mustrisügavusega rehvid tuleb alati paigaldada auto taha (vähendamaks külglibisemise ohtu).

** TÄHELEPANU**

Veenduge, et mõlemad rattapaarid on sama tüüpi ja sama mõõduga ja ka sama marki.

Järgige soovitatud rehvirõhku (lk. 310), mille leiata rehvirõhkude tabelist.

**Sellega seotud teave**

- Rehvid - mõõdud (lk. 311)
- Rehvid - kiirusindeksid (lk. 312)
- Rehvid - hooldus (lk. 308)
- Rehvid - kulumismärgised (lk. 310)

## Rehvid - kulumismärgised

Mustri kulumismärgised võimaldavad hinnata rehvi kulumise astet.

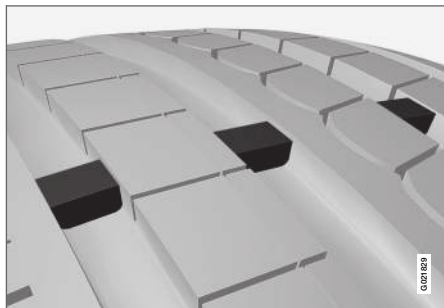

Rehvimustri kulumisnäituriid.

Hõõrdepinna kulumisnäitur on rehvisoontega risti olev kitsas riba. Rehvi küljel on tähed TWI (Tread Wear Indicator). Kui rehvimustri sügavus on kuni 1,6 mm, on muster kulumismärgisega ühesüga-vune. Vahetage nii kiiresti kui võimalik uute vastu. Pidage meeles, et väikese mustrisügavusega rehvidel on vihmas ja lumes väga halb haarduvus.

## Sellega seotud teave

- Rehvid - kiirusindeksid (lk. 312)
- Rehvid - rehvirõhk (lk. 310)
- Rehvid - pöörlemissuund (lk. 309)

## Rehvid - rehvirõhk

Rehvide rehvirõhud, mida mõõdetakse bar-ides, on erinevad.

### Kontrollige rehvirõhku

Külmade rehvide rõhku tuleb kontrollida iga kuu. "Külmad rehvid" tähendab, et rehvid on välisõhuga samal temperatuuril. Pärast mõnekilomeetrist sõitmist rehvid soojenevad ja rõhk suureneb.

Vale rehvirõhk suurendab kütusekulu, lühendab rehvi kasutusiga ja halvendab auto juhtimisomadusi. Liiga madala rehvirõhuga sõites võivad rehvid üle kuumeneda ja kahjustuda. Rehvirõhk mõjutab sõidumugavust, sõidumüra ning juhita-vust.

### **i** TÄHELEPANU

Rehvirõhk paratamatult aja jooksul väheneb. Rehvirõhk sõltub ka õhutemperatuurist.

## Rehvirõhu silt



Juhipoolse ukse postil (esi- ja tagaukse vahel) olev rehvirõhu silt näitab, milline rõhk peab rehvil eri koormustel ja kiirustel olema. See teave on esitatud ka rehvirõhkude tabelis.

Auto jaoks soovitatud rehvide rõhud ja teavet ECO rõhkude kohta, mis aitavad kütust säästa, leiate kasutusjuhendi trükiversioonist.

### **i** TÄHELEPANU

Rehvirõhk muutub temperatuuri muutudes.

## Kütuse kokkuvõid, ECO-rõhk

Kergel koormusel (kuni 3 inimest) ja kiirusel kuni 160 km/h (100 mph) võite parima võimaliku kütusekulu saavutamiseks valida ECO-rõhu. Madalaima mürataseme ja parima sõidumuga-vuse nimel soovitate valida madalama rõhu.



(Vt jaotist heakskiidetud rehvirõhud(lk. 397).)

### Sellega seotud teave

- Rehvid - kiirusindeksid (lk. 312)
- Rehvid - pöörlemissuund (lk. 309)
- Rehvid - hooldus (lk. 308)
- Rehvid - kulumismärgised (lk. 310)
- Rehvid - ettenähtud rehvirõhud (lk. 397)

### Ratta ja velje mõõdud

Ratta ja velje ettenähtud mõõdud peavad vastama alljärgnevas tabelis toodud näidetele.

Autol on kogu sõidukit puudutav heakskiit. See tähendab, et teatud rataste (velgede) ja rehvide kombinatsioon on heaks kiidetud.

Teavet heaks kiidetud mõõtude kohta vt Rattad ja rehvid - heakskiidetud mõõdud (lk. 395).

Rataste (velgede) mõõdutähis on näiteks järgmine: 7Jx16x50.

7	Veljelaius tollides
J	Veljeääriku profiil
16	Veljediameeter tollides
50	Laius mm-tes (vahemaa ratta keskmest rummu kontaktpinnani)

### Sellega seotud teave

- Rattapoldid (lk. 313)

### Rehvid - mõõdud

Sõiduki rehvid on kindlas mõõdus – tutvuge näidetelega alljärgnevas tabelis.

Mõõdud on näidatud kõigil autotüüpidel. Mõõdu näide:215/55R16 97W.

205	Rehvilaius (mm)
50	Rehvikülje kõrguse ja rehvilaiuse suhe (%)
R	Radiaalrehv
17	Veljediameeter tollides (")
93	Maksimaalne lubatud rehvikoormus, koormusindeks (lk. 312) (LI)
W	Maksimaalse lubatud kiiruse kood kiiruse kood (lk. 312) (SS). (Antud juhul 270 km/h (168 mph)).

Autol on kinnitus, mis kehtib sõidukile kui tervikule koos teatud velgede ja rehvide kombinatsiooniga.

Teavet heaks kiidetud mõõtude kohta vt Rattad ja rehvid - heakskiidetud mõõdud (lk. 395).

### Sellega seotud teave

- Rehvid - rehvirõhk (lk. 310)
- Rehvid - pöörlemissuund (lk. 309)
- Rehvid - kulumismärgised (lk. 310)
- Koormusindeks ja kiirusklass (lk. 396)

## Rehvid - koormusindeks

Koormusindeks märgib rehvi koormustaluvust.

Igal rehvil on teatud kandevõime, mida näitab koormusindeks (LI). Rehvide vajalik kandevõime oleneb auto kaalust.

Minimaalsed lubatud koormusindeksid on esitatud tabelis, vt Koormusindeks ja kiirusklass (lk. 396).

### Sellega seotud teave

- Rehvid - möödud (lk. 311)
- Rehvid - kiirusindeksid (lk. 312)
- Rehvid - rehvirõhk (lk. 310)
- Rehvid - kulumismärgised (lk. 310)

## Rehvid - kiirusindeksid

Rehvidele on määratud rehvikohane suurim lubatud sõidukiirus, mida nimetatakse kiirusindeksiks (SS - Speed Symbol).

Rehvi kiirusklass peab olema vähemalt niisama suur kui auto tippkiirus. Allolev tabel näitab iga kiirusklassi (SS) suurimat lubatud kiirust. Erandiks on talverehvid (lk. 313) (nii metallnaastudega kui ilma), mille puhul on lubatud kasutada väiksema kiirusklassiga rehve. Sellise rehvi ei tohi sõita kiiremini kui rehvi klassifikatsioon lubab (nt klass Q puhul maksimaalselt 160 km/h (100 mph)). Auto lubatava sõidukiiruse määrab liikleusekiri, mitte rehvi kiirusklass.

 <b>TÄHELEPANU</b>	
Maksimaalne lubatud kiirus on märgitud tabelis.	

Q	160 km/h (100 mph) (kasutatakse vaid talverehvidel)
T	190 km/h (118 mph)
H	210 km/h (130 mph)
V	240 km/h (149 mph)
W	270 km/h (168 mph)
Y	300 km/h (186 mph)

## HOIATUS

Autol tuleb kasutada ettenähtud või suurema koormusindeksi (lk. 312) (LI) ja kiirusklassiga (SS) rehve. Liiga madala koormusindeksi või kiirusklassi korral võib tekkida ülekuumenemine.

### Sellega seotud teave

- Rehvid - möödud (lk. 311)
- Rehvid - rehvirõhk (lk. 310)
- Rehvid - pöörlemissuund (lk. 309)

## Rattapoldid

Rattapoldid on rataste kinnitamiseks rummule ning polte on saadaval erinevat tüüpi.

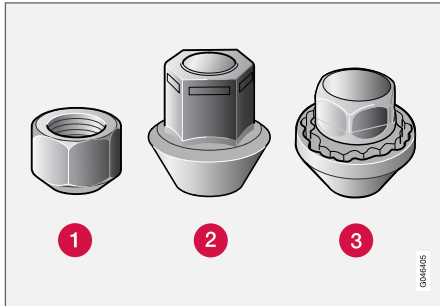

- 1 Madal rattamutter
- 2 Kõrge rattamutter
- 3 Lukustatav rattamutter

## Pöördemoment

- 1. tüüpi rattapolt (metallveljele): 110 Nm
- 2. tüüpi rattapolt (metallveljele): 130 Nm
- 3. tüüpi lukustatav rattapolt (metall-/alumiiniumveljele): 110 Nm

Kasutage ainult Volvo poolt testitud ja heaks kiidetud velgi ning Volvo originaaltarvikuid. Kontrollige pingutusmomenti momentvõtme abil.

## Lukustatav rattamutter\*

Lukustusmutreid saab kasutada nii alumiinium- kui terasvelgedel. Pakiruumi katte all on koht lukustatavate rattapoltide hülsi jaoks.

## Sellega seotud teave

- Ratta ja velje mõõdud (lk. 311)

## Talverehvid

Talverehvid on rehvid, mis on kohandatud vastavateks talviste teeoludega.

## Talverehvid

Volvo soovib kasutada kindlate mõõtudega talverehve. Rehvimõõtmel sõltuvad mootori variandid. Talverehvidega sõites tuleb kõigile neljale rattale paigaldada õiget tüüpi rehvid.

### **i** TÄHELEPANU

Volvo soovib sobivate velgede ja rehvide valimiseks konsulteerida Volvo edasimüüjaga.

## Naastrehvid

Naastrehve tuleb alguses 500-1000 km ettevaatlikult sisse sõita, et naastud rehvis õigesti paigutuksid. See annab rehvide ja eelkõige naastudele pikema kasutusea.

### **i** TÄHELEPANU

Nõuded naastrehvide kasutamisele riigiti erinevad.

## Mustrisügavus

Jää, lõrtsi ja madalal temperatuuril sõitmine koormab rehve tunduvalt rohkem kui suvel sõitmine. Seepärast soovib Volvo mitte sõita talverehvidega, mille muustrisügavus on väiksem kui 4 mm.



## ◀ Lumekettide kasutamine

Lumekette võib kasutada ainult esiratastel (kehtib ka neliveoga rataste puhul). Ärge sõitke lumekettidega kunagi kiiremini kui 50 km/h (30 mph). Väti­ge sõit­mist paljal maapinnal, sest see kulutab nii lumekette kui rehve.

### HOIATUS

Kasuta Volvo originaalkette või nendega võrdväärseid lumekette, mis sobivad konkreetsele automudelile ning rehvi- ja veljemöödule. Kui Sul on selle kohta küsimusi, soovib Volvo pöörduda volitatud Volvo teenindusse. Sobimatud lumeketid võivad autot tõsiselt kahjustada ja õnnetuse põhjustada.

## Sellega seotud teave

- Ratta vahetamine - ratta eemaldamine (lk. 315)

## Varuratas\*

Varuratast (ajutine varuratas) saab tavalise rehvi katkimineku korral kasutada asendusena.

Varuratas on mõeldud ainult ajutiseks kasutamiseks ning see tuleb esimesel võimalusel tavalise rattaga asendada. Varuratta kasutamisel võib auto juhitavus muutuda. Varuratas on tavalisest rattast väiksem. Auto kliirens jääb selle võrra väiksemaks. Pidage seda meeles äärekivi lähedal sõites ja ärge minge autoga pesulasse. Kui varuratas on paigaldatud ette, siis ei saa lumekette kasutada. Nelikeveoga auto puhul saab tagasilla­veo välja lülitada. Varuratta parandamine ei ole lubatud. Varuratta jaoks ettenähtud rehvirõhk on välja toodud rehvirõhkude tabelis, Rehvid - rehvirõhk (lk. 310).

### TÄHTIS TEAVE

- Kui autol on all varuratas, ärge sõitke kiiremini kui 80 km/h (50 mph).
- Autol ei tohi sõidu ajal all olla rohkem kui üks ajutine varuratas.

## Sellega seotud teave

- Ratta vahetamine - ratta eemaldamine (lk. 315)
- Ratta vahetus - paigaldamine (lk. 317)
- Rataste vahetamine - varuratta väljavõtmine\* (lk. 315)
- Tungraud\* (lk. 319)

- Ohukolmnurk (lk. 319)
- Rattapoldid (lk. 313)

## Rataste vahetamine - varuratta väljavõtmine\*

Varuratas\*, tungraud\* ja veljevõti\* asuvad pakiruumi põrandal all.

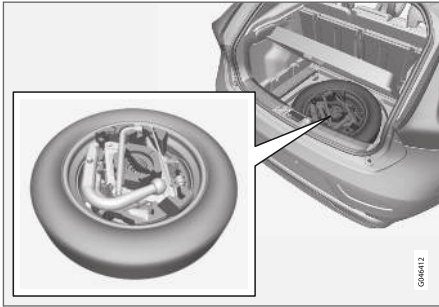

1. Tõstke pagasiruumi põrand tagumise serv üles. (Kui on tegemist mudeliga, millel on liigendatud pagasiruumiga põrand, siis võtke kinni panipaiga käepidemest ning tõstke ja tõmmake põrand tagumist osa ettepoole).
2. Tõstke panipaik\* välja (see kehtib vaid liigendatud pagasiruumi põrandaga mudelite korral).
3. Tõstke alumine põrand välja (see kehtib vaid liigendatud pagasiruumi põrandaga mudelite korral).
4. Keerake kinnituskruvi lahti ning tõstke välja vahtplokki, mis sisaldab tungrauda ja tööriistu.

5. Võtke varuratta kaugemast otsast kinni ja tõstke. Lükake varuratast kergelt ettepoole ja tõstke panipaigast välja.

### Sellega seotud teave

- Ratta vahetamine - ratta eemaldamine (lk. 315)
- Ratta vahetus - paigaldamine (lk. 317)
- Tungraud\* (lk. 319)
- Varuratas\* (lk. 314)
- Ohukolmnurk (lk. 319)
- Rattapoldid (lk. 313)

## Ratta vahetamine - ratta eemaldamine

Auto rattaid saab vahetada, näiteks et talve- või varurattad alla panna.

Kui vahetate ratas elava liiklusega kohas, asetage teele ohukolmnurk (lk. 319). Auto ja tungraud (lk. 319)\* peavad paiknema kindlal horisontaalsel pinnal.

1. Rakendage seisupidur (lk. 283) ja lülitage sisse tagasikäik või valige automaatkäigukasti korral asend **P**.

### HOIATUS

Veenduge, et tungraud ei ole vigastatud, et keerved on põhjalikult määritud ning et see ei ole määrdunud.

### TÄHELEPANU

Volvo soovib kasutada ainult selle\* automudeli juurde kuuluvat tungrauda. Automudelid on kirjas tungraua andmesildil.

Sildil on kirjas ka tungraua maksimaalne koormatavus ettenähtud tõstekõrguse puhul.

2. Võtke välja paigaldatav ratas ning vajalikud tööriistad. Varuratta paigaldamisel võtke selle talletuskohast kindad ja plastikkott purunenud ratta jaoks.



## RATTAD JA REHVID

3. Asetage vastu maad jäävate rataste ette tõkisingad. Kasutage näiteks raskeid puitklotse või suuri kive.
4. Terasvelgedega autodel on eemaldatavad ilukilbid. Ratta täiskilpide korral kangutage lahti ja eemaldage need tööriista abil. Rattakilpe võib ära tõmmata ka käsitsi.

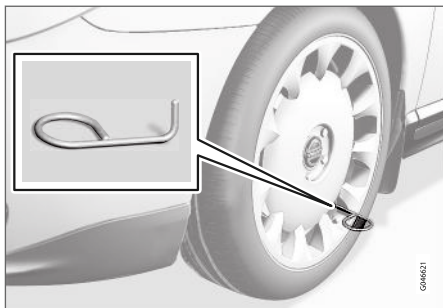

5. Keerake pukseerimisraas ratta mutrivõtme\* kinni kuni lõppasendini.

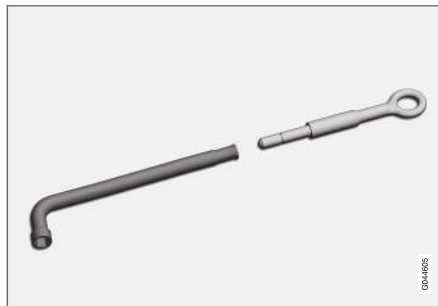

Rattavõti ja pukseerimisraas.



### TÄHTIS TEAVE

Pukseerimisraas tuleb keerata kõikidele ratta mutrivõtme keermetele\*.

6. Eemaldage rattapoltide plastkorgid vastava tööriistaga.



7. Keerake rattamutrid rattavõtme\* vastu päeva 1/2-1 pöörde võrra lahti.

**⚠ HOIATUS**

Ära kunagi pane midagi maa ja tungraua vahele või siis tungraua ja auto tõstekohta vahele.

8. Auto mõlemal küljel on kaks tungraua kinnituskohhta. Keerake tungrauda\* üles nii, et autokere vastav äärik satuks tungraua otsal olevasse õnarusse.

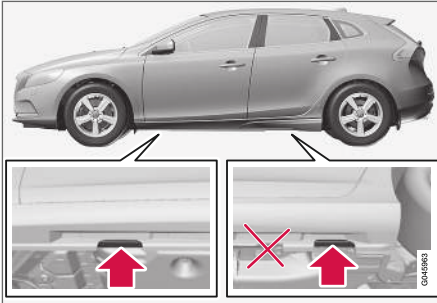
**! TÄHTIS TEAVE**

Maapind tungraua all peab olema kindel, tasane ja horisontaalne.

9. Tõstke autot nii, et ratas tuleb maapinnast lahti. Eemalda rattamutrid ja tõsta ratas ära.

**⚠ HOIATUS**

Ärge minge auto alla, kui see on tungrauaga üles tõstetud.

Kaassõitjad peavad tungrauaga ülestõstetavast autost väljuma. Kui peate ratast liikluskeskonnas vahetama, peavad kaasreisijad ohutus kohas viibima.

**Sellega seotud teave**

- Ratta vahetus - paigaldamine (lk. 317)
- Rataste vahetamine - varuratta väljavõtmine\* (lk. 315)
- Varuratas\* (lk. 314)
- Ohukolmnurk (lk. 319)
- Rattapoldid (lk. 313)

**Ratta vahetus - paigaldamine**

Ratas tuleb alati paigaldada korralikult.

**Paigaldamine****⚠ HOIATUS**

Ärge minge auto alla, kui see on tungrauaga üles tõstetud.

Kaassõitjad peavad tungrauaga ülestõstetavast autost väljuma. Kui peate ratast liikluskeskonnas vahetama, peavad kaasreisijad ohutus kohas viibima.

1. Puhastage ratta ja rummu kontaktpinnad.
2. Asetage ratas kohale. Pingutage rattapoldid korralikult.



- ◀ 3. Laske auto alla, nii et rattad ei saaks pöörlelda.



4. Kinnita rattapoldid ristamisi. Rattapoldid tuleb õige pingutusmomendini kinni keerata. Kontrollige pingutusmomenti momentvõtme abil.
5. Asetage rattanutrite plastkatted tagasi.

6.

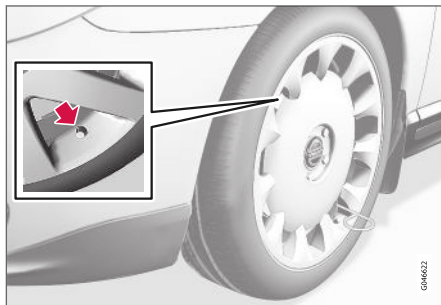

Paigaldada täismõõdus ilukilbid.

### **i** TÄHELEPANU

Ilukilbi ventiiliava tuleb asetada paigaldamisel rattapöial oleva ventiiliga kohakuti.

### Tööriistade tagasi paigutamine

Pärast tööriistade kasutamist tuleb need vahtplastist ümbrisesse tagasi panna.

Tagavararatta allamonteerimisel saab rehvirik-kega ratta pakkida kilekotti mis asub kompleksis koos töökinastega. Asetage vahtplastist ümbris oma kohale ning lukustage lukustuskrui abil hoiustuskoha pöranda külge.

### **i** TÄHTS TEAVE

Tööriistu ja tungrauda\* tuleb säilitada auto laadimisruumis selleks ettenähtud kohas, kui neid parajasti ei kasutata.

### **i** TÄHELEPANU

- Täispumbatud rehvi ventiilile paigaldage alati tolmu- ja kaitsekate, et kruus, pori vms ventiili ei kahjustaks.
- Kasutage alati plastmaterjalist tolmu- ja kaitsekatteid. Metallist tolmu- ja kaitsekatted võivad roostetada ja neid võib olla raske lahti keerata.

### Teist mõõtu rehvide kasutamine

Rehvimõõtude muutumisel võtke tarkvara uuendamiseks ühendust volitatud Volvo teenindusega. Enne suurema või väiksema mõõduga rehvide üleminekut (sh suve- ja talverehvid) tuleb võib-olla uus tarkvara alla laadida.

### Sellega seotud teave

- Rataste vahetamine - varuratta väljavõtmine\* (lk. 315)
- Ratta vahetamine - ratta eemaldamine (lk. 315)
- Varuratas\* (lk. 314)
- Ohukolmnurk (lk. 319)
- Rattapoldid (lk. 313)



## Ohukolmnurk

Ohukolmnurk on mõeldud teiste liiklejate hoiatamiseks teel seisvast sõidukist.

### Hoiustamine ja paigaldamine

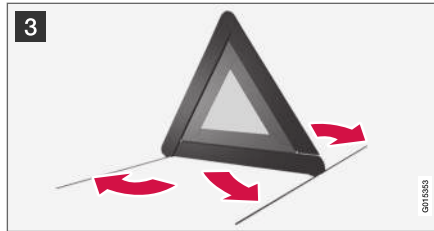
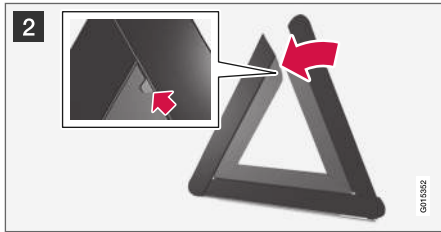
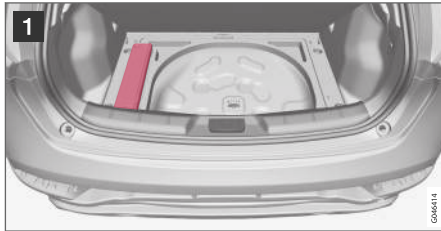

**1** Tõstke põrandaluuk üles (liigendatud põrandaga mudelite korral lükake pagasiruumi põranda tagumist osa ettepoole ning tõstke seejärel põrand üles) ja võtke ohukolmnurk.

**2** Võta ohukolmnurk ümbrisest välja, klapi lahti ja pane kaks lahtist külge kokku.

**3** Klapi lahti ohukolmnurga tugijalad.

Järgi ohukolmnurga kasutamise eeskirju. Paiguta ohukolmnurk sobivasse kohta, arvestades liiklusolukorda.

Pärast kasutamist kinnita ohukolmnurk ja selle karp korralikult pakiruumis.

### Sellega seotud teave

- Varuratas\* (lk. 314)

## Tungraud\*

Tungraua abil tõstetakse auto ratta vahetamiseks üles.

Varuratta kasutamisel või talverehvide vastu vahetamisel kasutage originaalset tungrauda. Tungraua keere peab olema alti hästi määritud.

### ! TÄHTIS TEAVE

Tööriistu ja tungrauda\* tuleb säilitada auto laadimisruumis selleks ettenähtud kohas, kui neid parajasti ei kasutata.

### i TÄHELEPANU

Tavaline tungraud on mõeldud aeg-ajalt ja lühiajaliseks kasutamiseks, nt torkeauguga rehvi vahetamiseks või talve-/suverehvide vahetamiseks. Auto tõstmiseks tohib kasutada vaid selle auto jaoks mõeldud tungrauda. Kui autot tuleb sagedamini tungrauaga tõsta või kauemaks kui vaid rehvi vahetamiseks, on soovitatav kasutada töökoja tungrauda. Sel juhul järgige seadmega kaasas olevaid juhi-seid.

### Sellega seotud teave

- Ohukolmnurk (lk. 319)
- Ajutine rehviparandus\* (lk. 322)

## Esmaabikomplekt\*

Esmaabikarbis sisalduvad esmaabi andmiseks vajalikud vahendid.



Esmaabikarp paikneb sõiduki pagasiruumi vasakul küljel.

## Rehvirõhu jälgimine (TM)\*<sup>1</sup>

Süsteem TM (Tyre Monitor) tuvastab rehvide pöörlemiskiirust, et määrata, kas rehvides on õige rõhk.

### Süsteemi kirjeldus

Kui rehvirõhk on liiga madal, siis rehvi ümbermõõt muutub ja selle tulemusel ka pöörlemiskiirus. Süsteem võrdleb rehve omavahel ja teeb kindlaks, kas vähemalt ühe rehvi rõhk on liiga madal.

Tavalist rehvihooldust süsteem ei asenda.

### Teated

Kui rõhk on liiga madal, süttib näidikupaneelil hoiatussümbol (U) ja kuvatakse üks järgmistest teadetest:

- **Rehvirõhk madal** Kontrollige, reguleerige ja kalibreerige
- **Rehvirõhusüsteem Vajalik hooldus**
- **Rehvirõhusüsteem Praegu ei toimi**

### ! TÄHTIS TEAVE

Tõrke ilmnemisel TM-süsteemis vilgub kombineeritud näidikupaneeli märgutuli (U) ligikaudu 1 minuti jooksul kiiresti ja jääb seejärel põlema. Näidikupaneelil kuvatakse ka vastav teade.

## Teadete kustutamine

1. Kontrollige manomeetri abil, kas kõikide rehvide rõhk on õige.
2. Täitke rehvi(id) vastavalt juhipoole uksepiilaril (esi- ja tagauste vahel) toodud rehvirõhu väärtus(t)ele.
3. Kalibreerige TM ümber rakenduses **MY CAR**.

### i TÄHELEPANU

Vale rehvirõhu kasutamise vältimiseks kontrollige külmade rehvide rõhku. "Külm rehvi" tähendab rehvi, mille temperatuur on ümbritseva temperatuuriga ühtlane (saavutatakse ligikaudu kolme tunni möödumisel, kui autoga on sõidetud). Pärast mõnekilomeetrist sõitmist rehvid soojenevad ja rõhk suureneb.

### ! HOIATUS

- Vale rehvirõhu kasutamisel võib juht kontrolli auto üle kaotada.
- Süsteem ei suuda äkilist rehvikahjustust ette märkida.

## Süsteemi TM kalibreerimine

TM süsteemi korraliku töö tagamiseks tuleb määrata rehvirõhu algväärtus. Seda tuleb **MY CAR** süsteemis uuesti kalibreerida pärast rehvi vahetust või rehvirõhu muutmist.

<sup>1</sup> Standard teatud riikides.

Näiteks tuleks rehvirõhku seadistada juhul, kui veetakse rasket koormat või sõidetakse suurel kiirusel (üle 160 km/h (100 mph)). Seejärel tuleb süsteemi uuesti kalibreerida.

### Ümberkalibreerimine

Seaded määratakse keskkonsoolilt, vt MY CAR (lk. 109).

1. Seisake mootor.
2. Täitke kõik rehvid vastavalt juhupoole uksepostil (esi- ja tagauste vahel) toodud rehvirõhu väärtus(t)ele.  
Või vaadake rehvirõhutabelit.
3. Käivitage mootor, kuid ärge sõitu alustage.
4. Avage menüüsüsteem **MY CAR** ja valige menüü **Tyre monitor**.
5. Valige **Start calibration** ja vajutage nuppu OK.
6. Kui kõik rehvid on kontrollitud ja rehvirõhku muudetud, vajutage kalibreerimise alustamiseks nuppu OK.
7. Sõitke.
  - > Kalibreerimine toimub sõitmisel kiirusel üle 35 km/h (22 mph). Mootori väljalülitamisel kalibreerimine ajutiselt katkeb, kuid autoga sõitmisel jätkub see automaatselt taustal. Kui kalibreerimine on lõppenud, ei esita süsteem mingit kinnitust.

Uus viiteväärtus kehtib seni, kuni sammud 1-7 uuesti sooritatakse.

#### TÄHELEPANU

Pidage meeles, et TM-süsteem tuleb pärast rehvi vahetust või rehvirõhu muutmist ümber kalibreerida. Kui uusi viiteväärtuseid ei talletata, ei tööta süsteem korralikult.

#### TÄHELEPANU

- Täispumbatud rehvi ventiilile paigaldage alati tolmuks, et kruus, pori vms ventiili ei kahjustaks.
- Kasutage alati plastmaterjalist tolmuksid. Metallist tolmuksid võivad roostetada ja neid võib olla raske lahti keerata.

### Süsteem ja rehvi olek

Süsteemi olekut ning rehvide andmeid on võimalik keskekraanilt kontrollida.

1. Avage **MY CAR** menüüsüsteem.
2. Valige **Tyre monitor** menüü.
  - > Rehvirõhu olekut kuvatakse alati värvikoodiga.

Iga rehvi olekule on antud värvikood.

- Kõik rohelised: süsteem töötab normaalselt ja kõigi rehvide rõhk on soovitatud tasemest natuke suurem.
- Kollane ratas: vastava rehvi rõhk on liiga madal.
- Kõik rattad kollased: vähemalt kahe rehvi rõhk on liiga madal.
- Kõik rattad hallid ja teade **Rehvirõhusüsteem Praegu ei toimi**: rehvirõhu süsteem on ajutiselt välja lülitatud. Enne süsteemi taas sisselülitamist tuleb autoga võib-olla lühiajaliselt sõita kiirusel üle 35 km/h (22 mph).
- Kõik rattad hallid ja kuvatakse teade **Rehvirõhusüsteem Vajalik hooldus**: süsteem on tõrge. Võtke ühendust Volvo edasimüüja või remonditöökojaga.

### Sellega seotud teave

- Rehvid - rehvirõhk (lk. 310)

## Ajutine rehviparandus\*

Rehvi kiirparanduskomplekti Temporary Mobility Kit (TMK) abil saab sulgeda väiksemad augud rehvis ja kontrollida ning reguleerida rehvirõhku.

Rehvi kiirparanduskomplekt koosneb kompressorist ja tihendusvedeliku pudelist. Täiteaine võimaldab teha ajutisi rehviparandusi. Tihendusvedelik tihendab tõhusalt rehvide läbitorgatud hõõrdepinna.

Ajutisel rehvitihenduskomplektil on katkiste rehvide piiratud tihendusvõime. Ärge kasutage paranduskomplekti suure löikekoha, prao või muu sarnase kahjustusega rehvil.

### **i** TÄHELEPANU

Ajutine rehviparanduskomplekt on ette nähtud ainult turvises asuva torkega rehvide parandamiseks.

### **i** TÄHELEPANU

Ajutise rehvi remondi kompressor on Volvo poolt testitud ja heaks kiidetud.

## Asukoht

Rehviparanduskomplekt asub pakiruumi põranda all vahtplastist<sup>2</sup> ümbrises.

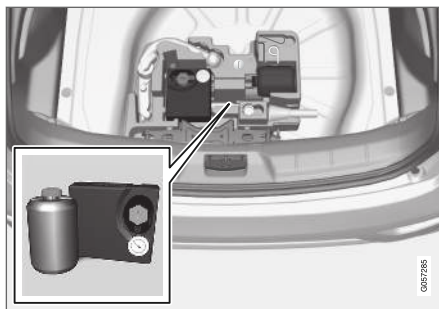

Versioon 1

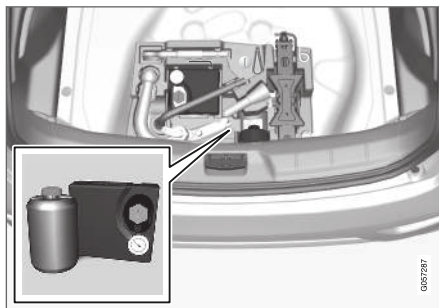

Versioon 2

## Sellega seotud teave

- Rehvi kiirparanduskomplekt\* - kasutamine (lk. 324)
- Rehvi kiirparanduskomplekt\* - ülekontrollimine (lk. 326)
- Rehvi kiirparanduskomplekt\* - ülevaade (lk. 323)

<sup>2</sup> Sõltuvalt auto varustusest võib vahtplastist ümbris olla erineva välimusega.

## Rehvi kiirparanduskomplekt\* - ülevaade

Rehvi kiirparanduskomplekti (Temporary Mobility Kit – TMK) osade ülevaade.

Komponendid paiknevad pakiruumi põranda aluses panipaigas.

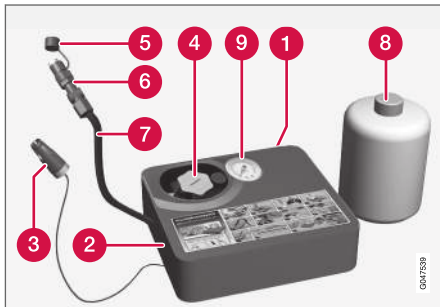

- 1 Kleebis, suurim lubatud kiirus
- 2 Lüliti
- 3 Elekrikaabel
- 4 Pudelihoidik (oranž kate)
- 5 Kaitsekork
- 6 Rõhureduktor
- 7 Õhuvoolik

- 8 Tihendusvedeliku pudel
- 9 Rõhumõõdik

### Tihendusvedeliku pudel

Vahetage tihendusvedeliku pudel enne aegumiskuupäeva välja. Käitle vana pudelit keskkonnaohetliku jäätmena.

Tihendusvedeliku pudel tuleb pärast kasutamist välja vahetada. Volvo soovib pudeli välja vahetada Volvo volitatud teeninduses.

#### **⚠ HOIATUS**

Tihendusvedeliku pudel sisaldab 1,2-etanooli ja looduslikku kummit-lateksit.

Allaneelamisel tervisele kahjulik. Võib tekitada nahaga kokkupuutumisel allergilise reaktsiooni.

Vältige kokkupuudet naha ja silmadega.

Hoida laste käeulatuses eemal.

#### **⚠ HOIATUS**

- Kui tihendusaine satub nahale, tuleb see viivitamatult seebi ja rohke veega maha pesta.
- Silma sattub tihendusvedelik tuleb viivitamatult silmapesuvee või lihtsalt ohtra veega välja loputada. Kaebuste püsimisel minge silmaarsti vastuvõtule.

### Sellega seotud teave

- Ajutine rehviparandus\* (lk. 322)

## Rehvi kiirparanduskomplekt\* - kasutamine

Augu parandamine rehvi kiirparanduskomplektiga (Temporary Mobility Kit – TMK).

### Ajutine rehvitihendus

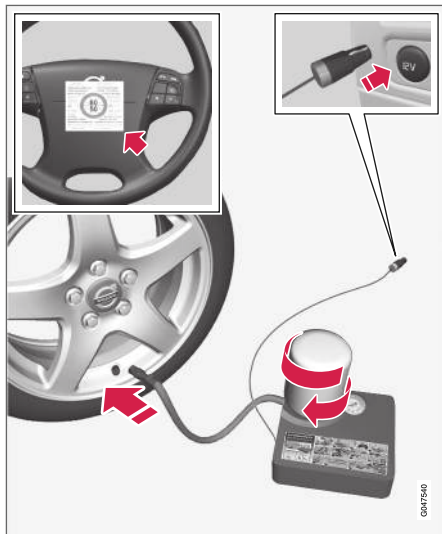

Osade otstarvet vt Rehvi kiirparanduskomplekt\* - ülevaade (lk. 323).

1. Pange üles ohukolmnurk ja aktiveerige ohutuled, kui parandate rehvi liikluskeskkonnas. Kui augu tekitas nael vms, jätke see rehvi sisse. See aitab auku tihendada.
2. Eemaldage suurima lubatud kiiruse kleebis (mis asub kompressori ühel küljel) ja kinnitage roolile. Pärast rehvi remondikomplekti kasutamist ärge sõitke kiiremini kui 80 km/h (50 mph).
3. Kontrollige, kas lüliti on asendis **0** (Väljas) ning tehke kindlaks elektrikaabli ja õhuvooliku asukoht.
4. Keerake kompressori oranž kate lahti ning eemaldage tihendusvedeliku pudeli kork.

### **i** TÄHELEPANU

Ära lõhu pudeli tihendit enne kasutamist. Tihend puruneb automaatselt, kui pudel kohake kruvitakse.

5. Keerake pudel pudelihoidja põhja.
  - > Hermeetiku väljalekkimise takistamiseks on pudelil ja pudelihoidikul kahepoolne lukusti. Pärast pudeli hoidikusse keeramist ei ole seda võimalik sealt enam eemaldada. Pudeli tuleb eemaldada töökojas, Volvo soovib kasutada volitatud Volvo töökoda.

### **!** HOIATUS

- Kui tihendusaine satub nahale, tuleb see viivitamatult seebi ja rohke veega maha pesta.
- Silma sattub tihendusvedelik tuleb viivitamatult silmapesuvee või lihtsalt ohtra veega välja loputada. Kaebuste püsimisel minge silmaarsti vastuvõtule.

### **!** HOIATUS

Ärge keerake pudelit lahti, see on varustatud lekke vältimiseks vastassuunalise riiviga.

6. Eemaldage rehvi tolmukork.

Veenduge, et õhuvooliku rõhualandusklapp on kindlalt külge keeratud, ühendage õhuvooliku otsik lõpuni rehvi ventiili külge.

7. Ühendage elektrijuhe lähimasse 12 V pistikusse ja käivitage auto.

### **i TÄHELEPANU**

Veenduge, et kompressori kasutamise ajal ei oleks ükski teine 12 V pistikupesa kasutuses.

### **⚠ HOIATUS**

Ärge jätke lapsi autosse järelevalveta, kui mootor töötab.

8. Käivitage kompressor, viies lüliti asendisse I (Sees).

### **⚠ HOIATUS**

Rehvi kompressoriga pumpamise ajal ära seisa rehvi kõrval. Pragude või ebaühtlase pinna tekkimisel tuleb kompressor viivitamatult välja lülitada. Sõitu ei tohi jätkata. Helistage maanteeabi teenuse telefoninumbri, et tellida vedu rehvikeskusse. Volvo soovitab kasutada volitatud rehvikeskust.

### **i TÄHELEPANU**

Kompressori käivitumisel võib rõhk tõusta kuni 6 baarini, kuid seejärel rõhk langeb ligikaudu 30 sekundi pärast.

9. Pumpa rehvi õhku 7 minutit.

### **ⓘ TÄHTIS TEAVE**

Ülekuumenemise vältimiseks ei tohi kompressori korraga kasutada pikema aja vältel kui 10 minutit.

10. Rõhu kontrollimiseks rõhumõõdikult lülitage kompressor välja. Miinimumrõhk on 1,8 bar, maksimumrõhk on 3,5 bar. (Kui rehvirõhk on liiga kõrge, vähendage rõhku ventiili abil.)

### **⚠ HOIATUS**

Kui rõhk on madalam kui 1,8 baari (22 psi-d), siis on rehvis liiga suur auk. Sõitu ei tohi jätkata. Helistage maanteeabi teenuse telefoninumbri, et tellida vedu rehvikeskusse. Volvo soovitab kasutada volitatud rehvikeskust.

11. Lülitage kompressor välja ning ühendage elektrikaabel lahti.
12. Keerake õhuvoolik rehvi ventiili küljest lahti ning keerake tolmutork ventiili külge tagasi.
13. Pange kaitsekork õhuvooliku otsa, nii väldite järelejäänud hermeetiku lekkimist.

14. Sõitke kohe (või nii ruttu kui võimalik) vähemalt 3 km maksimaalselt 80 km/h (50 mph) kiirusega, et hermeetik rehvi tihendaks ja viige läbi järelkontroll.

### **i TÄHELEPANU**

Rehvi esimeste pöörlemiste ajal väljub torkeavast tihendusvedelikku.

### **⚠ HOIATUS**

Veenduge, et keegi ei seisaks auto lähedal ja et tihendusvedelik ei pritsiks nende peale, kui auto sõitma hakkab. Vahemaa peaks olema vähemalt 2 meetrit (7 jalga).

15. Järelkontroll:

Ühendage õhuvoolik uuesti ventiili külge ja kontrollige rõhunäidikuga, et rehvirõhk oleks õige, vt Rehvi kiirparanduskomplekt\* - ülekontrollimine (lk. 326).

### **Sellega seotud teave**

- Ajutine rehviparandus\* (lk. 322)
- Rehvi kiirparanduskomplekt\* - ülekontrollimine (lk. 326)
- Rehvi kiirparanduskomplekt\* - ülevaade (lk. 323)

## Rehvi kiirparanduskomplekt\* - ülekontrollimine

Kui rehvi parandati kiirparanduskomplekti (Temporary Mobility Kit – TMK) abil, tuleb rehvi umbes. 3 km järel uuesti kontrollida.

### Rehvirõhu kontrollimine

Võtke rehviparanduskomplekt välja. Kompressor peab olema välja lülitatud.

- Eemaldage rehvi tolmukork.  
Võtke õhuvoolik välja ning keerake ventiilühendus rehvi ventiili keerme lõpuni.
- Loe rõhumõõdikult rehvirõhk.
  - Juhul, kui rehvi rõhk on alla 1,3 baari, on rehvi puudulikult tihendatud. Sõitu ei tohi jätkata. Kutsuge maanteeabi.
  - Juhul kui rehvirõhk on suurem kui 1,3 baari, tuleb rehvi pumbata rõhk, mis vastab juhipoolsel uksepostil olevale rehvirõhkude tabelile (1 baar = 100 kPa).
  - Juhul kui rehvirõhk on liiga kõrge, laske õhku rõhureduktori abil välja.

- Kui rehvi on vaja täita:
  - Ühendage elektrijuhe lähimasse 12 V pistikusse ja käivitage auto.
  - Käivitage kompressor ja täitke rehvi juhipoolsel ukseposti sildil märgitud rõhu väärtuseni.
  - Lülitage kompressor välja.
- Eemaldage rehvitihendusvahendit.  
Pange kaitsekork õhuvooliku otsa, nii väldite järelejäänud hermeetiku lekkimist.

### HOIATUS

Ärge keerake pudelit lahti, see on varustatud lekke vältimiseks vastassuunalise riiviga.

- Paigaldage tolmukork rehvi ventiili külge tagasi.

### TÄHELEPANU

- Täispumbatud rehvi ventiilile paigaldage alati tolmukate, et kruus, pori vms ventiili ei kahjustaks.
- Kasutage alati plastmaterjalist tolmukatteid. Metallist tolmukatted võivad roostetada ja neid võib olla raske lahti keerata.

### TÄHELEPANU

Rehviilimi pudel ja voolik tuleb pärast kasutamist välja vahetada. Volvo soovib vahetuse sooritada volitatud Volvo teeninduses.

### HOIATUS

Kontrollige regulaarselt rehvirõhku.

Volvo soovib sõita lähima Volvo teeninduseni ja lasta vigastatud rehvi remontida või välja vahetada. Teavita teenindust sellest, et rehvis on tihendusvedelik.

### HOIATUS

Ärge sõitke pärast ajutise rehviparanduskomplekti kasutamist kiiremini kui 80 km/h (50 mph). Volvo soovib pöörduda tihendatud rehvi kontrollimiseks volitatud Volvo teenindusse (maksimaalne sõidukaugus on 200 km). Sealne personal määrab kindlaks, kas rehvi on võimalik parandada või see tuleb vahetada.

### Sellega seotud teave

- Rehvi kiirparanduskomplekt\* - kasutamine (lk. 324)



## Rehvide täitmine ajutise rehviparanduskomplekti kompressoriga\*

Sõiduki tavarehvide pumpamine on võimalik rehvi kiirparanduskomplekti (lk. 323) kuuluva kompressori abil.

1. Kompressor peab olema välja lülitatud. Veenduge, et lüliti oleks asendis **0** (Väljas) ning võtke elektrikaabel ja õhuvoolik nende panipaigast välja.
2. Keerake rehvi ventiilikübar lahti ja keerake õhuvooliku ventiiliühendus rehvi õhuventiili keermesse.
3. Ühendage elektrijuhe lähimasse 12 V pistikusse ja käivitage auto.

### HOIATUS

Auto heitgaaside sissehingamine võib olla eluohtlik. Ärge jätke mootorit tööle kinnises ega puuduliku ventilatsiooniga ruumis.

### HOIATUS

Ärge jätke lapsi autosse järelevalveta, kui mootor töötab.

4. Käivitage kompressor, viies lüliti asendisse **I** (Sees).

### TÄHTIS TEAVE

Ülekuumenemise vältimiseks ei tohi kompressorit korraga kasutada pikema aja vältel kui 10 minutit.

5. Täitke rehvi juhipoolel ukseposti sildil märgitud rõhu väärtuseni. Juhul kui rehvirõhk on liiga kõrge, laske õhku rõhureduktori abil välja.
6. Lülitage kompressor välja. Ühendage õhuvoolik ja elektrikaabel lahti.
7. Paigaldage tolmutork rehvi ventiili külge tagasi.

### Sellega seotud teave

- Ajutine rehviparandus\* (lk. 322)
- Rehvi kiirparanduskomplekt\* - ülevaade (lk. 323)



HOOLDUS JA TEENINDUS

## Volvo teenindusprogramm

Auto suurima võimaliku ohutuse ja töökindluse säilitamiseks järgige Volvo teenindusprogrammi, mis on toodud Teenindus- ja garantiiraamatus.

Teeninduse ja hoolduse jaoks soovitab Volvo pöörduda volitatud Volvo teenindusse. Volvo teenindustes töötav personal ning erivahendid ja erialakirjandus garanteerivad teeninduse kõrgeima kvaliteedi.

### **!** TÄHTIS TEAVE

Volvo garantii kehtivuse säilitamiseks lugege teenindus- ja garantiiraamatut ja järgige seda.

## Sellega seotud teave

- Kliimaseadme süsteem - veaotsing ja rikke kõrvaldamine (lk. 341)

## Teeninduse ja remondi broneerimine\*<sup>1</sup>

Hallake teenindus-, remondi- ja broneerimisteavet otse Interneti-ühendusega autost.

Selle teenuse<sup>1</sup> abil on mugav otse autost teenindus- ja remondiaega broneerida. Auto teave saadetakse edasimüüjale, kes broneerib teie jaoks aja. Edasimüüja võtab teiega aja määramiseks ühendust. Teatud riikides tuletab süsteem kokkulepitud aega selle lähenemisel meelde, samuti võib navigatsioonisüsteem<sup>2</sup> teile aja saabudes esitada suunised töökotta.

## Mida peab teadma enne teenuse kasutamist

### Volvo ID ja minu profiil

- Registreerige Volvo ID. Lisateabe saamiseks ja Volvo ID konto loomiseks vt Volvo ID (lk. 21).
  - Avage aadress [www.volvocars.com](http://www.volvocars.com), logige sisse ja tehke järgmist.
1. Veenduge, et auto on profiiliga ühendatud.
  2. Veenduge, et kontaktteave on õige.
  3. Valige Volvo edasimüüja, kellelega soovite teeninduse ja remondi asjus ühendust võtta.

4. Valige eelistatud sidekanal (telefon). Broneerimisteave saadetakse alati autosse ja teile e-kirjaga.

### Autos broneeringu tegemise eeldus

- Autos broneerimisteabe saatmiseks ja vastuvõtmiseks peab autos olema loodud Interneti-ühendus; lisateavet autos Interneti-ühenduse loomise kohta leiate Sensus Infotainment lisast.
- Kuna broneerimisteave saadetakse teie privaatse telefonilepingu kaudu, küsitakse teilt, kas soovite teabe saata. Küsimus esitatakse üks kord ja kehtib valitud ühendusele piiratud aja jooksul.
- Teenuse toimimiseks ja et süsteem autoga ekraani vahendusel sidet peaks, tuleb teatud/hüpikteated lubada. Vajutage **MY CAR** tavavaates nuppu **OK/MENU** ja valige **Service & repair** → **Display notifications**

### Teenuse kasutamine

Kõik menüüd ja sätted saab avada menüü **MY CAR** tavavaates, kui vajutate nuppu **OK/MENU** ja seejärel **Service & repair**.

Kui teenindusaeg on käes ja kui auto vajab remontimist, teavitatakse sellest näidikupaneel (lk. 62) ja hüpikmenüü kaudu.

<sup>1</sup> Kehtib teatud mudelitel.

<sup>2</sup> Rakendub süsteemile Sensus Navigation.

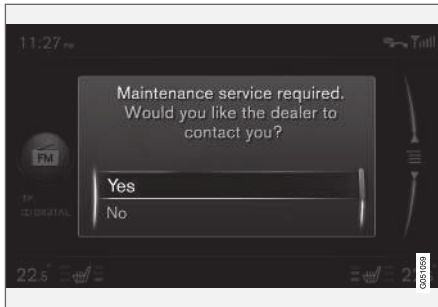

Teenindusteade ekraanil.

Ekraani hüpikmenüü vastusevariantide tähendused.

- **Yes** – broneerimistaotlus saadetakse edasimüüjale, kes vastab broneerimispakkumisele. Teenindustuli ja teenindusteade näidikupaneelil kustuvad.
- **No** – ekraanil ei kuvata enam hüpikteateid. Teade jääb näidikupaneelile. Kui see on valitud, saate autos broneeringu käsitsi sooritada, vt teavet allpool.
- **Postpone** - hüpikmenüü kuvatakse järgmine kord, kui auto käivitatakse.

### Teeninduse või remondi käsitsi broneerimine<sup>1</sup>

1. Vajutage keskkonsooli nuppu **MY CAR** ja valige **Service & repair → Dealer information → Request service or repair.**  
> Sõiduki andmed saadetakse automaatselt edasimüüjale.
2. Edasimüüja saadab autosse broneeringu pakkumise.
3. Võtke broneeringu pakkumine vastu või taotlege uut.

Kui broneering on vastu võetud, salvestatakse teave autosse, vt valikut **Minu broneeringud**. Auto tuletab broneeringuaega ekraanil automaatselt meelde ja suunab teid töökotta.

### Minu broneeringud<sup>1</sup>

Broneerimisteabe kuvamiseks auto ekraanil. Võtke broneeringu pakkumine vastu või taotlege uut.

- Valige **Service & repair → My bookings.**

### Edasimüüjale helistamine<sup>1</sup>

Edasimüüjale saate helistada, kui telefon on autoga Bluetooth®-i kaudu ühendatud. Telefoni ühendamise kohta saate teavet Sensus Infotainmentist.

- Valige **Service & repair → Dealer information → Call dealer.**

### Navigeerimissüsteemi kasutamine<sup>1, 2</sup>

Sisestage töökoda navigeerimissüsteemis sihtkohaks või vahepunktiks.

- Valige **Service & repair → Dealer information → Set single destination.**
- Valige **Service & repair → Dealer information → Add as waypoint.**

### Sõiduki andmete saatmine<sup>1</sup>

Sõiduki andmed saadetakse Volvo kesksesse andmebaasi (mitte teie edasimüüjale), kust Volvo edasimüüjad saavad sõiduki identifitseerimisnumbri (VIN<sup>3</sup>) alusel sõiduki teabe laadida. Number on trükitud auto teenindus- ja garantiibrošüüri, samuti leiaste selle esiklaasi sisekülje alumisest vasakust nurgast.

- Valige **Service & repair → Send car data.**

### Broneerimisteave ja sõiduki andmed

Kui otsustate autost teenindusaja broneerida, saadetakse broneerimisteave ja sõiduki andmed. Sõiduki andmed sisaldavad järgnevat teavet.

- Teeninduse vajadus
- Funktsiooni olek

<sup>1</sup> Kehtib teatud mudelitel.

<sup>2</sup> Rakendub süsteemile Sensus Navigation.

<sup>3</sup> Sõiduki identifitseerimisnumber

## HOOLDUS JA TEENINDUS

- ◀ ● Vedelike tasemed
- Mõõdiku näit
- Sõiduki identifitseerimisnumber (VIN<sup>3</sup>)
- Auto tarkvaraversioon.

### **Sellega seotud teave**

- Volvo ID (lk. 21)

---

<sup>3</sup> Sõiduki identifitseerimisnumber

## Auto tõstmine

Auto ülestõstmisel on oluline, et tungraud või tõstekonsoolid asuvad auto aluse ettenähtud punktides.

### TÄHELEPANU

Volvo soovib kasutada ainult selle automudeli juurde kuuluvat tungrauda. Muu tungrauda kui Volvo soovitatava kasutamisel tuleb järgida tungrauaga kaasas olevaid juhiseid.

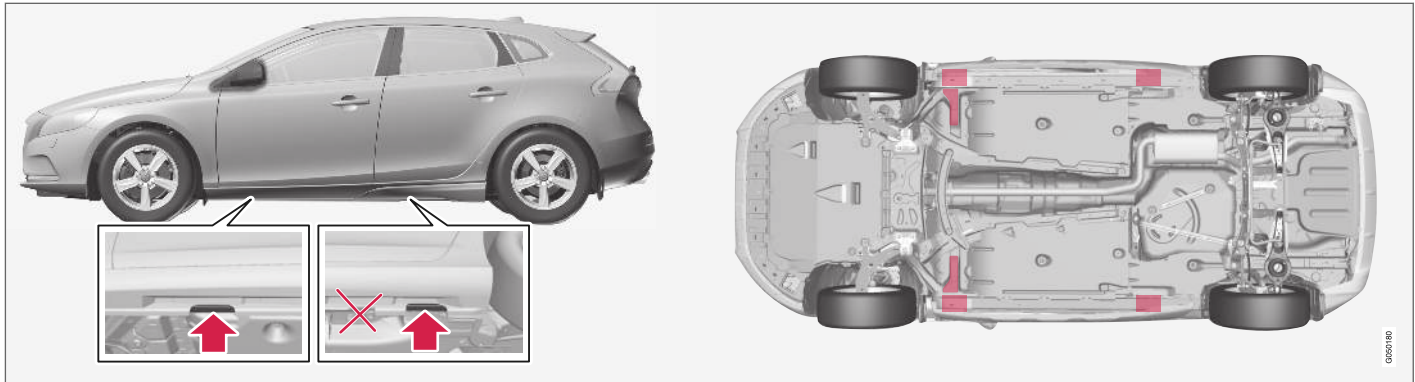

Auto tungraua kinnituskohad (nooled) ja tõstepunktid (punased).

Kui auto tõstetakse üles töökoja esitungrauaga, siis peab selle paigaldama ühe tõstepunkti alla neljast punktist, mis asub kõige kaugemal auto all. Kui auto tõstetakse üles töökoja tagatungrauaga, siis peab selle paigaldama ühe tõstepunkti alla. Veendu, et töökoja tungraud asetseb nii, et auto ei saa sellelt maha libiseda. Kasutage alati teljetugesid vms.

Kui autot tõstetakse üles töökoja sammastõstuga, peavad esimesed ja tagumised tõstekonsoolid olema paigutatud välimiste kinnituspunktide (tõstepunktid) alla. Selle asemel võib kasutada ka eesmisi sisemisi tõstepunkte.

### Sellega seotud teave

- Ratta vahetamine - ratta eemaldamine (lk. 315)



## Kapotikaas - avamine ja sulgemine

Mootoriruumi kate avamiseks keerake reisijateruumis paiknevat hooba päripäeva ja suunake radiaatorivõres paiknevat hooba vasakule.



Kapoti avamishoob on kõigil autodel vasakul pool.

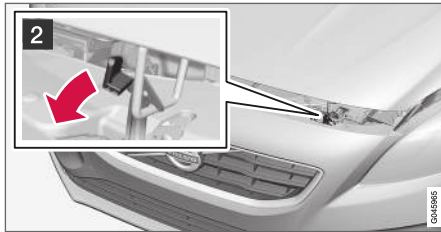

- 1 Keerake käepidet umbes 20-25 kraadi päripäeva. Kuuled luku vabanemise häält.
- 2 Liigutage haak vasakule ja avage mootoriruumi kate. (Kinnituskonks asub esitule ja radiaatorivõre vahel, vt joonist.)

## ⚠ HOIATUS

Veenduge mootoriruumi kaane sulgemisel, et see lukustub õigesti.

### Sellega seotud teave

- Mootoriruum - ülevaatus (lk. 336)
- Mootoriruum - ülevaade (lk. 335)

## Mootoriruum - ülevaade

Ülevaates kuvatakse mitu teenindusega seonduvat komponenti.

### Mootoriruum

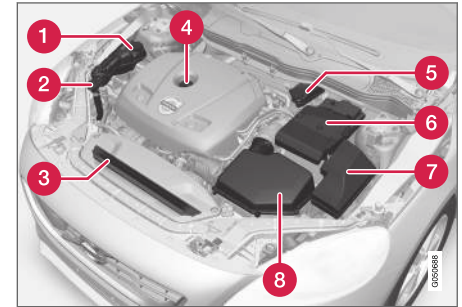

Mootoriruumi välimus võib olenevalt mudelist ja mootoritüübist erineda.

- 1 Jahutussüsteemi paisupaak
- 2 Klaasipesuvedeliku täitetoru
- 3 Radiaator
- 4 Mootoriõli täitetoru
- 5 Piduri- ja sidurvedeliku anum (asub juhi poolsel küljel)
- 6 Aku
- 7 Relee- ja kaitsmekarp
- 8 Õhufilter





## ⚠ HOIATUS

Pinge süütesüsteem on väga kõrge ja süsteemi väljundvõimsus on suur. Süütesüsteemis olev pinge on väga ohtlik. Tööde ajal mootoriruumis peab auto elektrisüsteem olema alati süüteasendis **0**; vt. Süüteasendid - funktsioonid erinevates olekutes (lk. 77).

Ärge puudutage süüteküünlaid ega süütepooli, kui auto elektrisüsteem on võtmeasendis **II** või kui mootor on kuum.

### Sellega seotud teave

- Kapotikaas - avamine ja sulgemine (lk. 335)
- Mootoriruum - ülevaatus (lk. 336)

## Mootoriruum - ülevaatus

Teatavate õlide ja vedelike taset tuleb regulaarselt kontrollida.

### Regulaarne kontrollimine

Kontrollige järgmisi õlisid ja vedelikke regulaarselt, nt tankimisel:

- Jahutusvedelik
- Mootoriõli
- Pesuvedelik

## ⚠ HOIATUS

Ära unusta, et ventilaator (asub mootoriruumi eesosas, radiaatori taga) võib automaatselt käivituda, kui mootor on väljalülitatud.

Laske mootorit alati töökojas puhastada - soovitatav on volitatud Volvo töökoda. Kuuma mootori korral esineb tulekahjuoht.

### Sellega seotud teave

- Kapotikaas - avamine ja sulgemine (lk. 335)
- Mootoriruum - ülevaade (lk. 335)
- Jahutusvedelik - tase (lk. 339)
- Mootoriõli - kontrollimine ja lisamine (lk. 337)
- Klaasipesuvedelik - täitmine (lk. 352)

## Mootoriõli - üldine teave

Soovitatavate hooldusvälpade rakendamiseks on oluline, et kasutatakse tunnustatud mootoriõli.

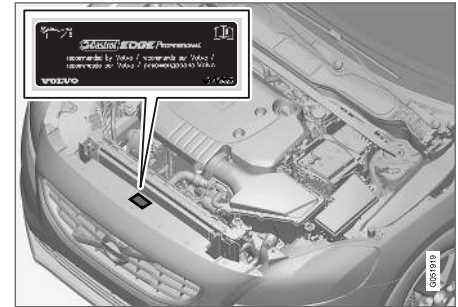

Volvo soovitab:



Sõitmine rasketes oludes, vt. Mootoriõli - rasked tööolud (lk. 383).



### TÄHTIS TEAVE

Mootori hooldusvälba nõuete täitmiseks on tehases mootorisse valatud spetsiaalselt kohandatud sünteetiline õli. Õli on hoolikalt valitud, arvestades vajalikku tööaega, käivitumisomadusi, kütusekulu ja keskkonnamõju.

Soovitavate hooldusvälpade rakendamiseks on oluline, et kasutatakse tunnustatud mootoriõli. Kasuta ettenähtud mootoriõli nii õli lisamisel kui vahetamisel. Vastasel korral võib väheneda mootori tööaeg, halveneda käivitusomadused ning suurened kütusekulu ja mõju keskkonnale.

Volvo Car Corporation ei vastuta garantii korras ühegi kahju eest, mis on tingitud sobimatu margi või viskoossusega mootoriõli kasutamisest.

Volvo soovib lasta õli vahetada volitatud Volvo teeninduses.

Volvo kasutab madala/kõrge õlitaseme või madala õlirõhu korral hoiatamiseks erinevaid süsteeme. Teatud tüüpi mootoritel on õlirõhu andur ning sel juhul kasutatakse näidikuplokis madala õlirõhu ohutähist . Teised versioonid on varustatud õlitaseme anduriga ning juhti teavitatakse näidikupaneelil asuva ohusümboliga .

ja tekstide kuvamisega. Teatavad versioonid on varustatud mõlema süsteemiga. Täpsema info saamiseks võtke ühendust Volvo edasimüüjaga.

Vahetage mootoriõli ja õlifiltrit vastavalt Teenindus- ja garantiiraamatus toodud vahetusintervallidele.

Ettenähtust kõrgema kvaliteediga õli kasutamine on lubatud. Sõitmiseks rasketes tingimustes soovib Volvo kasutada tavapärasest kõrgema kvaliteediklassiga õli, vt Mootoriõli - rasked tööolud (lk. 383).

Normid, vt. Mootoriõli - mark ja kogus (lk. 384).

### Sellega seotud teave

- Mootoriõli - kontrollimine ja lisamine (lk. 337)

## Mootoriõli - kontrollimine ja lisamine

Õlitaset kontrollitakse elektroonilise õlitaseme anduriga.

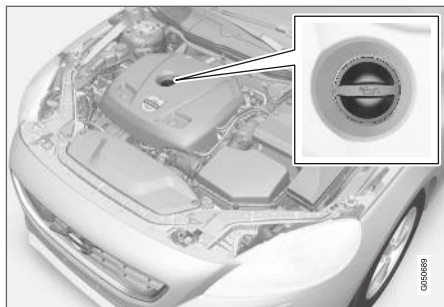

Täitetoru<sup>4</sup>.

Teatud juhtudel võib olla tarvis õli hooldusintervallide vahel juurde lisada.

Mootoriõli tasemega seonduvad tegevused pole vajalikud enne näidikuploki vastava teate kuvamist, vt järgmist joonist.

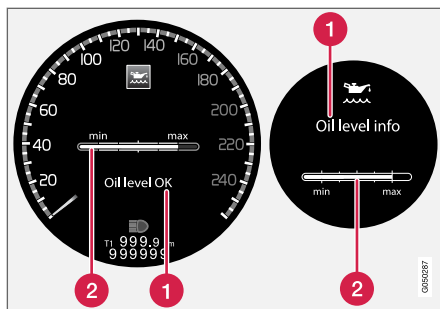

Ekraanil olev teade ja graafik. Vasakpoolne ekraan kuvatakse digitaalsel näidikuploki, parempoolne analoognäidikuploki.

1 Teade

2 Mootori õlitase

Õlitaset kontrollitakse pöörduvliga varustatud elektroonilise mõõtevarga abil, väljalülitatud mootori korral, vt Menüüdes liikumine - näidikuteplak (lk. 106).

### HOIATUS

Kui kuvatakse teade **Vajalik õlivahetus**, siis minge teenindusse - soovime volitatud Volvo teenindust. Õlitase võib olla liiga kõrge.

**TÄHTIS TEAVE**

Kui kuvatakse madala õlitase teade, lisage õli ainult määratud koguses, nt 0,5 liitrit.

**TÄHELEPANU**

Süsteem ei suuda õlitase muutusi kohe pärast õli lisamist või väljavoolamist tuvastada. Auto peab olema sõitnud ligikaudu 30 km (ligikaudu 20 miili) ja viis minutit tasasel pinnal väljalülitatud mootoriga seisnud, et õlitase näit oleks õige.

**HOIATUS**

Tuleohtu tõttu ärge laske õlil sattuda kuumale väljalaskekollektorile.

<sup>4</sup> Elektroonilise õlitase anduriga mootoril ei ole mõõtevarrast.

## Õlitaseme mõõtmine

Kui õlitaset tuleb kontrollida, siis tuleb seda teha vastavalt järgnevale järjekorrale.

1. Funktsiooni käivitamine toimub süüteasendis **II**; vt. Süüteasendid - funktsioonid erinevates olekutes (lk. 77).
2. Keerake vasaku roolikangi pöördlüliti asendisse **Õlitase**.
  - > Seejärel näed teavet mootori õlitaseme kohta.

Lisateabe saamiseks menüü haldamise kohta vt Menüüdes liikumine - näidikute-plokk (lk. 106).

### **i** TÄHELEPANU

Kui õlitaseme mõõtmiseks ette nähtud tingimused (mootori seiskamisest möödunud aeg, auto kalle, välistemperatuur jne) ei ole täidetud, kuvatakse teade **Puudub**. See **ei** tähenda, et auto süsteemides oleks rike.

## Sellega seotud teave

- Mootoriõli – üldine teave (lk. 336)
- Süüteasendid - funktsioonid erinevates olekutes (lk. 77)

## Jahutusvedelik - tase

Jahutusvedelik on mõeldud sisepõlemismootori jahutamiseks, et hoida mootoris õiget töötemperatuuri. Reisijateruumi soojendamiseks kasutatakse mootorist jahutusvedelikule ülekan-tavat soojusenergiat.

### Taseme kontrollimine

Jahutusvedeliku tase paisupaagis peab olema **MIN** ja **MAX**-märgi vahel. Kui jahutussüsteemis ei ole piisavalt jahutusvedelikku, võib temperatuur liiga kõrgele tõusta ning mootorit kahjustada.

### **i** TÄHELEPANU

Kontrollige jahutusvedeliku taset regulaarselt, tehke seda külma mootoriga.

## Lisamine

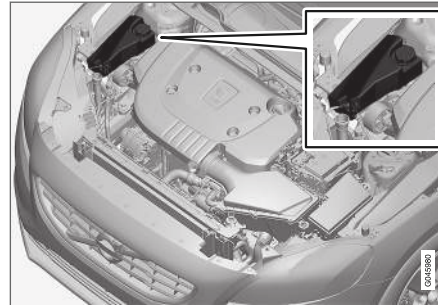

Jahutusvedelikku juurde valades järgige pakendil olevaid juhiseid. Arge valage kunagi juurde ainult vett. Kõlmumisoht tõuseb nii liiga madala kui liiga kõrge jahutusvedeliku kontsentratsiooni korral.

Kui auto all on jahutusvedelikku, kui esineb jahutusvedelikuga seotud suitsu või kui jahutusvedelikku on lisatud rohkem kui 2 liitrit, pöörduge alati teenindusse, et vältida mootori kahjustamist, mis võib tekkida käivitamisel vigase jahutussüsteemiga.

### **!** HOIATUS

Jahutusvedelik võib olla väga kuum. Kui jahutusvedelikku on vaja lisada ajal, mil mootor on töötemperatuuril, keerake paisupaagi kork aeglaselt lahti ülerõhu vähehaaval vabastamiseks.

### ! TÄHTIS TEAVE

- Suur kloori, kloriidide ja muude soolade sisaldus võib põhjustada jahutussüsteemi korrosiooni.
- Kasuta alati vadi Volvo poolt soovitatavat korrosioonivastase lisandiga jahutusvedelikku.
- Veendu, et jahutusvedelik koosneb 50% veest ja 50% antifriisist.
- Sega antifriisi sobivate omadustega kraaniveega. Kui vee kvaliteet on kahtlane, kasuta Volvo poolt soovitatavat valmis segatud jahutusvedelikku.
- Jahutusvedeliku vahetamisel või jahutussüsteemi osade vahetamisel pese jahutussüsteem läbi puhta kvaliteetse kraaniveega ja loputa jahutusvedelikuga.
- Mootor võib töötada ainult nõuetekohaselt täidetud jahutussüsteemiga. Vastasel korral võib temperatuur tõusta liiga kõrge ja põhjustada plokikaane kahjustuse (pragunemise).

Vee normkoguse ja kvaliteedistandardite teada-  
saamiseks vt. Jahutusvedelik - mark ja kogus  
(lk. 386).

### Piduri- ja sidurivedelik - tase

Piduri- ja sidurivedeliku tase peab ulatuma paagi **MIN** ja **MAX** märgi vahele.

#### Taseme kontrollimine

Piduri- ja sidurivedelikul on ühine mahuti. Vedelikutase peab olema **MIN**- ja **MAX**-märgistuse vahel, mis on näha mahuti sees. Kontrollige taset regulaarselt.

Vahetage pidurivedelikku iga kahe aasta järel või iga regulaarse hoolduse ajal.

Autode puhul, kus pidureid kasutatakse tihti ja intensiivselt, nt. mägedes või niiskes troopilises kliimas, tuleb vedelikku vahetada kord aastas.

Mahutavuse ja ettenähtud pidurivedeliku leiote peatükist Pidurivedelik - mark ja kogus (lk. 388).

### ! HOIATUS

Kui pidurivedeliku tase pidurivedeliku mahutis on alla **MIN**, ärge sõitke edasi ilma pidurivedelikku lisamata. Volvo soovib lasta pidurivedeliku kadumise põhjust uurida volitatud Volvo teeninduses.

### Lisamine

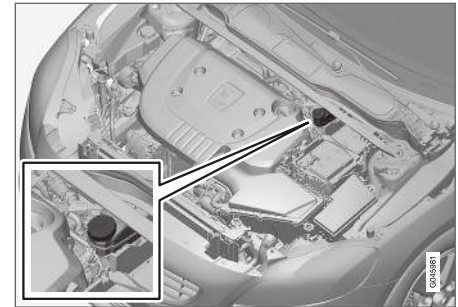

Vedelikumahuti asub juhipoolsel küljel.

Keerake paagi kork lahti ja lisage vedelikku. Tase peab olema **MIN**- ja **MAX**-märgistuste vahel, mis asuvad paagi sees.

### ! TÄHTIS TEAVE

Ärge unustage korki tagasi paigaldada.

## Kliimaseadme süsteem - veaotsing ja rikke kõrvaldamine

Õhukonditsioneerisüsteemi hooldamine ja remontimine tuleb lasta teostada esindusteeninduses.

### Vigade otsing ja parandamine

Õhu konditsioneerisüsteem sisaldab fluorestsentsaineid. Lekete tuvastamiseks kasutage ultravioletvalgust.

Volvo soovib kontakteeruda volitatud Volvo teenindusega.

### Külmutusainega R134a autod

#### HOIATUS

Kliimaseadmesüsteem sisaldab rõhu all külmutusagensit R134a. Seda süsteemi võib teenindada ja remontida ainult volitatud teenindus.

### Külmutusainega R1234yf autod

#### HOIATUS

Kliimaseadmesüsteem sisaldab rõhu all külmutusagensit R1234yf. SAE J2845 (tehnikute koolitus mobiilse A/C-süsteemi külmutusagensite ohutu hoolduse ja sisalduse alal) nõuete kohaselt tohivad külmutusagensisüsteemi hooldada ja parandada ainult vastava väljaõppe ja sertifikaadiga tehnikud, et tagada süsteemi ohutus.

### Sellega seotud teave

- Volvo teenindusprogramm (lk. 330)

## Pirni vahetamine - üldine

Juht saab paljusid pirne ise vahetada. LED-pirnide asendamiseks võtke ühendust teenindusega.

Pirnide vastavad kindlatele spetsifikatsioonidele (lk. 349). Järgnevas loendis on toodud pirnide ja

◀ muude spetsiaalsete valgusallikate, nagu LED<sup>5</sup> valgustite pirnide või muul põhjusel mittevahetatavate tulede pirnide asukohad, mille vahetamiseks tuleb pöörduda teenindusse<sup>6</sup>.

- LED-esituled
- eesmised gabariidituled<sup>7</sup>
- päevasõidutuled, eesmine kaitseraud<sup>7</sup>
- külgmised suunatud, küljpeeglid<sup>7</sup>
- Lähenemisvalgustus, küljpeeglid
- Salongi- ja pakiruumi valgustus
- Kindalaekavalgustus
- Gabariidituled taga
- Külgmised helkurtuled, taga
- Pidurituli tagumise tuuleklaasi kohal
- Numbrimärgi valgustus.

### HOIATUS

Sõiduki elektrisüsteem peab pini vahetamiseks olema lülitatud süüteasendisse **0**; vt. Süüteasendid - funktsioonid erinevates olekutes (lk. 77).

### TÄHTIS TEAVE

Ärge mitte kunagi puudutage sõrmega lampide klaasosa. Kuumus aurustab teie sõrmedel oleva rasva, kattes sellega peegeldi ja põhjustades kahjustusi.

### TÄHELEPANU

Kui veateade pärast katkise lambi vahetamist ei kao, soovime pöörduda volitatud Volvo teenindusse.

### TÄHELEPANU

Välisvalgustusel, nt esituledel ja tagatuledel võib aeg-ajalt tekkida klaasisisene kondensaat. See on normaalne, kogu välisvalgustus talub seda. Kondensaat aurustub tule seest, kui tuli mõneks ajaks sisse lülitada.

### Sellega seotud teave

- Pirnid - tehnilised spetsifikatsioonids (lk. 349)
- Pini vahetamine - esituledel pirnide paiknemine (lk. 343)
- Pini vahetamine - tagatuledel pirnide paiknemine (lk. 346)

- Pini vahetamine - päikesesirmisese peegli valgustus (lk. 348)

<sup>5</sup> LED (Light Emitting Diode) (valgusdiod)

<sup>6</sup> Soovitatav on pöörduda Volvo volitatud teenindusse.

<sup>7</sup> Teatavad mudeliversioonid



## Pirni vahetamine - esitulede pirnide paiknemine

Ülevaade kujutab halogeenesituledega auto pirnide asukohta.

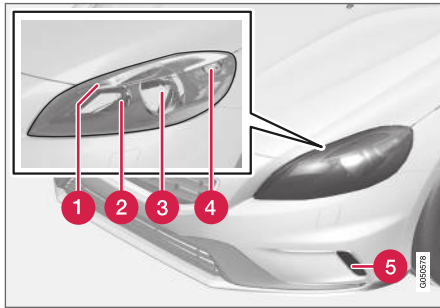

- 1 Gabariidituled (lk. 345)
- 2 Kaugtuled (lk. 345)
- 3 Lähituled (lk. 344)
- 4 Näidik (lk. 345)
- 5 Päevasõidutuled (lk. 346) (sõltuvalt mudelist LED-tuled\* või pirnid)

## Sellega seotud teave

- Pirni vahetamine - üldine (lk. 341)
- Pirni vahetamine - esituled (lk. 343)
- Pirmid - tehnilised spetsifikatsioonids (lk. 349)

## Pirni vahetamine - esituled

Kõik esitulede pirnid on ligipääsetavad mootori-ruumist. Alustuseks keerake lahti ja eemaldage terve esituli.

### **i** TÄHELEPANU

Kehtib halogeenesilatarnatega autode puhul.

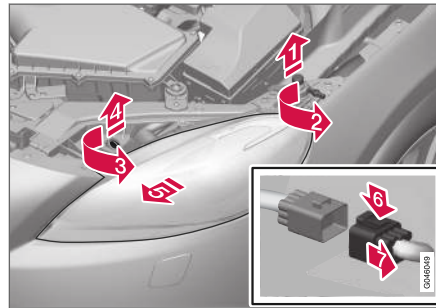

1. 1 Tõmmake välja kapoti stopper.
2. 2 Lõdvendage kruvi Torx-võtme nr T30.
3. 3 Keerake lukktihvti vastupäeva.
4. 4 Tõmmake lukktihvt välja.

4. 5 Vabasta lambikorpus seda vaheldumisi kallutades ja väljapoole tõmmates.

### **i** TÄHTIS TEAVE

Esilatarna väljatõstmisel olge ettevaatlik, et selle osi mitte vigastada.

5. 6 Vajutage fiksaator alla.

7 Tõmmake pistik välja.

Asetage esilatarn pehmele pinnale, et mitte kriimustada klaasi.

### **i** TÄHTIS TEAVE

Ära tõmba elektrikaablist, tõmba ainult pistikust.

6. Vahetage hõõglamp välja vastavalt juhiste.

Enne tulede sisselülitamist või võtmeasendi muutmist peavad esituli ja kontakt olema korralikult paigaldatud ja ühendatud.

## Sellega seotud teave

- Pirni vahetamine - üldine (lk. 341)
- Pirni vahetamine - esitulede pirnide paiknemine (lk. 343)
- Pirni vahetamine - kaug-/lähitule pirnide kate (lk. 344)



- Pirmi vahetamine - eesmised suunatud (lk. 345)
- Pirmi vahetamine - eesmised gabariidituled (lk. 345)
- Pirmid - tehnilised spetsifikatsioonid (lk. 349)

### Pirmi vahetamine - kaug-/lähitule pirnide kate



Ligipääsuks kaug-/lähitule pirnidele tuleb eemaldada esitule suurem kate.

#### TÄHELEPANU

Kehtib halogeenesilatarnatega autode puhul.

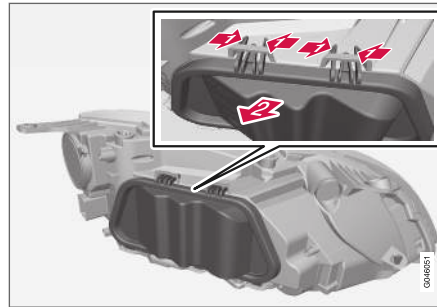
Enne suure kate avamist tuleb esituli lahti keerrata ja eemaldada, vt Pirmi vahetamine - esituled (lk. 343).



1.  Vajutage konksud kokku.
2.  Sirgendage kate.
2. Vahetage hõõglamp välja vastavalt juhistelet.

#### Sellega seotud teave

- Lambipirni vahetamine - lähituled (lk. 344)
- Pirmi vahetamine - kaugtuled (lk. 345)



### Lambipirni vahetamine - lähituled

Lähitule pirn asub esitule suurema kate all.

#### TÄHELEPANU

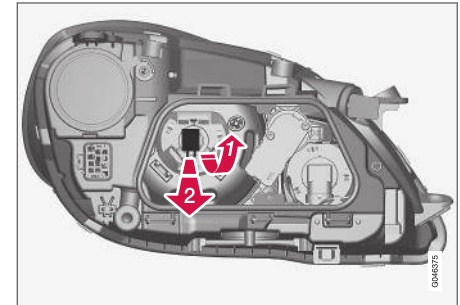
Kehtib halogeenesilatarnatega autode puhul.



1. Eemaldage esituli (lk. 343).
2. Eemaldage kate (lk. 344).
3.  Vajutage lambipesa ülespoole, kuni see vabaneb.
4.  Tõmmake lambipesa välja.
4. Vahetage hõõglamp välja ja pange osad vastupidises järjekorras kokku tagasi.

#### Sellega seotud teave

- Pirmid - tehnilised spetsifikatsioonid (lk. 349)

## Pirni vahetamine - kaugtuled

Kaugtule pirn asub esitule suurema katte all.

### **i** TÄHELEPANU

Kehtib halogeenesilatarnatega autode puhul.

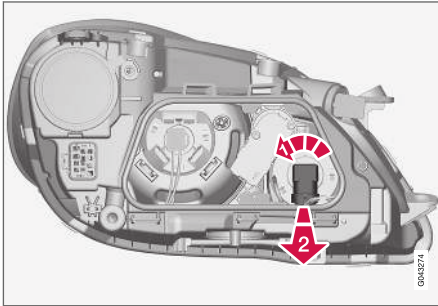

1. Eemaldage esituli (lk. 343).
2. Eemaldage kate (lk. 344).
3. **1** Keerake lambipesa vastupäeva.  
**2** Tõmmake lambipesa välja.
4. Vahetage hõõglamp välja ja pange osad vastupidises järjekorras kokku tagasi.

### Sellega seotud teave

- Pirnid - tehnilised spetsifikatsioonids (lk. 349)

## Pirni vahetamine - eesmised suunatud

Suunatule pirn asub esitule väiksema katte all.

### **i** TÄHELEPANU

Kehtib halogeenesilatarnatega autode puhul.

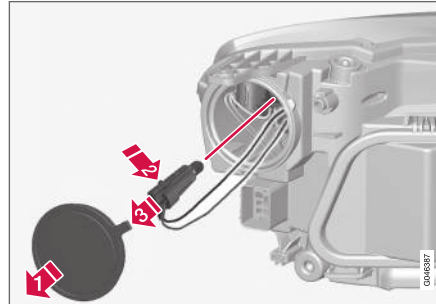

1. Eemaldage esituli (lk. 343).
2. **1** Võtke kate lahti.
3. **2** Lükake fiksaator sisse.  
**3** Tõmmake lambipesa välja.
4. Vahetage hõõglamp välja ja pange osad vastupidises järjekorras kokku tagasi.

### Sellega seotud teave

- Pirnid - tehnilised spetsifikatsioonids (lk. 349)

## Pirni vahetamine - eesmised gabariidituled

Gabariiditule pirnipesa asub esitule küljel.

### **i** TÄHELEPANU

Kehtib halogeenesilatarnatega autode puhul.

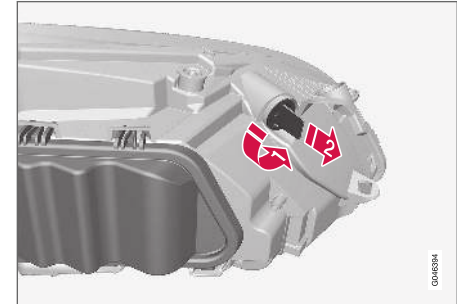

1. Eemaldage esituli (lk. 343).
2. **1** Keerake lambipesa vastupäeva.  
**2** Tõmmake lambipesa välja.
3. Vahetage hõõglamp välja ja pange osad vastupidises järjekorras kokku tagasi.

### Sellega seotud teave

- Pirnid - tehnilised spetsifikatsioonids (lk. 349)

## Pirni vahetamine - päevasõidutuled

Päevasõidutulede pirn asub pamperi kattes.

**i TÄHELEPANU**

- Kehtib halogeenisilaternatega autode puhul.
- Kehtib vaid hõõglampidega päevasõidutulede kohta.

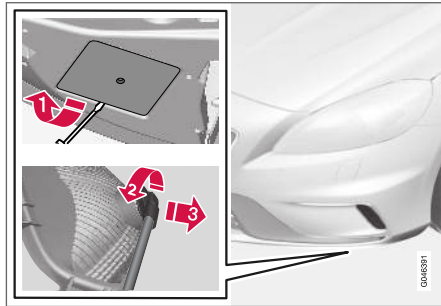

1. **1** Võtke kate lahti.
  2. **2** Keerake lambipesa vastupäeva.
  3. **3** Tõmmake lambipesa välja.
3. Vahetage hõõglamp välja ja pange osad vastupidises järjekorras kokku tagasi.

## Sellega seotud teave

- Pirnid - tehnilised spetsifikatsioonids (lk. 349)

## Pirni vahetamine - tagatulede pirnide paiknemine

Tagatulede pirnide paiknemise ülevaade.

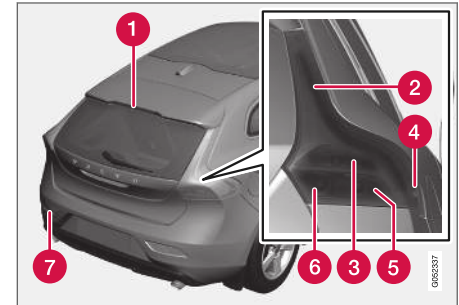

- 1** Pidurituli (LED)
- 2** Gabariituled (LED)
- 3** Pidurituli (lk. 347)
- 4** Külgmised helkurtuled (LED)
- 5** Näidik (lk. 347)
- 6** Tagurdustuli (lk. 347)
- 7** Udutuli (juhi poolel) (lk. 347)



## Sellega seotud teave

- Pirni vahetamine - üldine (lk. 341)
- Pirnid - tehnilised spetsifikatsioonids (lk. 349)

## Pirni vahetamine - suunatud taga, piduritulede ja tagurdustuli

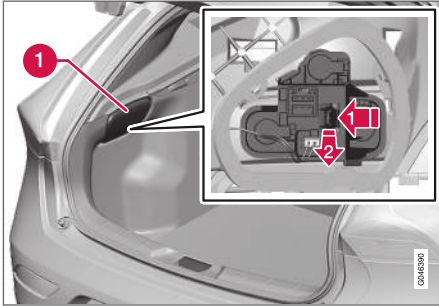
Tagumiste suunatud, piduritulede ja tagurdustulede pirni vahetatakse pagasiruumist seestpoolt.



1. Eemaldage polstri luuk (1) defektse lambiga samalt küljelt.
2.  Suruge fiksaatorit küljele.  
 Tõmmake lambipesa välja.
3. Eemaldage läbipõlenud hõõglamp seda sisepoole surudes ja vastupäeva keerates.
4. Vahetage hõõglamp välja ja pange osad vastupidises järjekorras kokku tagasi.

## Sellega seotud teave

- Pirni vahetamine - tagatulede pirnide paiknemine (lk. 346)
- Pirnid - tehnilised spetsifikatsioonid (lk. 349)

## Pirni vahetamine - tagumine udutuli

Tagumise udutule pirn asub stange pirnipesas.

Vasakpoolse rooliga autol on tagumine udutuli vasakul ja parempoolse rooliga autol paremal pool.

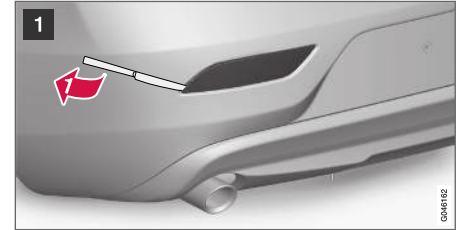

Lambikorpus vasakul pool.

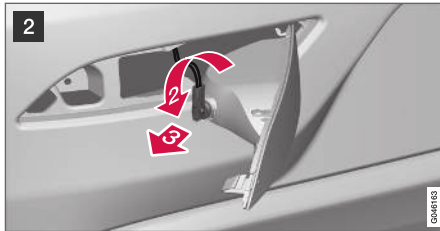

- 1 Sisestage (umbes 20 mm) münt või noataoline ese nagu näiteks laanuga kolmnurka.  
 Kaugutage ettevaatlikult, kuni kõrv vabaneb.

**!** **TÄHTIS TEAVE**  
 Jälgige, et te osi ei vigastaks.

- 2 Keerake lambipesa vastupäeva.  
 Tõmmake lambipesa välja.
3. Vajutage tuld sissepoole ja keerake seda vastupäeva.
4. Vahetage hõõglamp välja ja pange osad vastupidises järjekorras kokku tagasi.

### Sellega seotud teave

- Pirnid - tehnilised spetsifikatsioonids (lk. 349)

### Pirni vahetamine - päikesesirmisese peegli valgustus

Päikesesirmisese peegli valgustuse pirnid asuvad reflektoris.

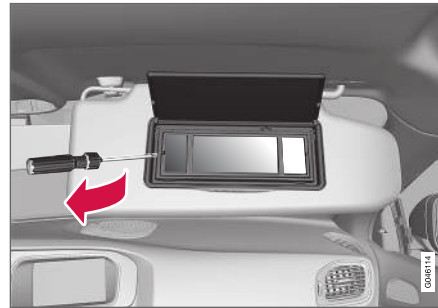

1. Pistke kruvikeeraja tuleklaasi serva alla ja kaugutage ettevaatlikult serva lukustusäär lahti.
2. Eemaldage ettevaatlikult tuleklaasi ja tõstke klaas kõrvale.
3. Tõmmake näpitstangidega lamp otse külje suunas välja. Ärge pigistage lampi tangidega liiga tugevalt. Muidu võib lambi klaas puruneda.
4. Vahetage hõõglamp välja ja pange osad vastupidises järjekorras kokku tagasi.

### Sellega seotud teave

- Pirnid - tehnilised spetsifikatsioonids (lk. 349)

## Pirnid - tehnilised spetsifikatsioonid

Pirnide tehnilised spetsifikatsioonid. LED-pirnide asendamiseks võtke ühendust teenindusega.

Valgustus	W <sup>A</sup>	Tüüp
Lähituli <sup>B</sup>	55	H7 LL
Kaugtuled <sup>B</sup>	65	H9
Esimesed suunatud	21	HY21W
Eesmised gabariidituled <sup>B</sup>	5	W5W LL
Päevasõidutuled, eesmine kaitseraud <sup>C</sup>	19	PW19W
Külgmised suunatud, külgspeeglid <sup>C</sup>	5	WY5W LL
Tagumised suunatud	21	PY21W LL
Pidurituli	21	P21W LL
Tagurdustuli	21	P21W LL
Tagumine udutuli	21	H21W LL
Näopeegli valgusti	1,2	T5 pistikupesa W2x4.6d

A W

B Halogeentuledega autod

C Teatavad mudeliversioonid

## Sellega seotud teave

- Pirni vahetamine - üldine (lk. 341)
- Pirni vahetamine - esitulede pirnide paiknemine (lk. 343)
- Pirni vahetamine - tagatulede pirnide paiknemine (lk. 346)
- Pirni vahetamine - päikesesirmisese peegli valgustus (lk. 348)

## Klaasipuhastid

Klaasipuhastajad puhastavad veest tuuleklaasi ja tagaklaasi. Koos klaasipesuvedelikuga aitavad klaasipuhastajad puhastada klaasi mustusest ja tagavad seeläbi juhtimiseks vajaliku nähtavuse.

Esiklaasi klaasipuhastajad tuleb väljavahetamiseks suunata hooldusasendisse.

## Hooldusasend



Tuuleklaasi puhastiharjad teenindusasendis.

Selleks, et tuuleklaasi puhastiharju oleks võimalik vahetada, puhastada või tõsta (näiteks jää eemaldamiseks tuuleklaasilt), peavad need olema hooldusasendis.



**! TÄHTIS TEAVE**

Enne klaasipuhasti harjade seadmist tööasendisse veenduge, et need ei ole kinni külmunud.

1. Sisestage kaugjuhtimispuul süütelukku<sup>8</sup> ja vajutage lühidalt nuppu **START/STOP ENGINE**, millega lülitatakse sõiduki elektrisüsteem süüteasendisse **I**. Täpsema teabe saamiseks süüteasendite kohta tutvuge teabega peatükis Süüteasendid - funktsioonid erinevates olekutes (lk. 77).
2. Vajutage **START/STOP ENGINE** nuppu lühidalt uuesti, et viia auto elektrisüsteem võtmeasendisse **0**.
3. 3 sekundi jooksul viige parempoolne rooli-kangi lüliti üles ja hoidke seda selles asendis umbes 1 sekundi jooksul.
  - > Klaasipuhastid liiguvad nii üles suunatud asendisse.

Klaasipuhastid lähevad tagasi algasendisse, kui vajutate korraks nuppu **START/STOP ENGINE** (võtme asend **I**) või kui auto käivitatakse.

**! TÄHTIS TEAVE**

Kui tööasendis klaasipuhastid on tuuleklaasilt üles keeratud, tuleb need enne aktiveerimist keerata tuuleklaasile tagasi. See on vajalik mootoriruumi kaane värvi kriimustamise vältimiseks.

**Klaasipuhastite vahetamine**

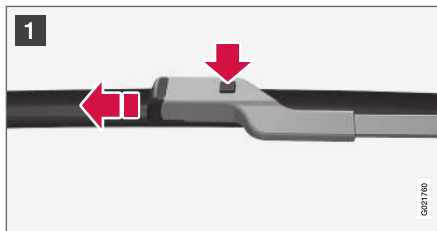

- 1 Voltige puhasti üles siis, kui see on teenindusasendis. Vajutage klaasipuhasti raamil olevat nuppu ja tõmmake puhasti selle hoidikuga paralleelselt välja.

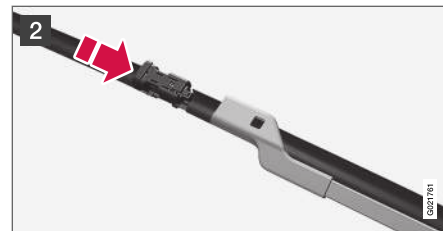

- 2 Lükake uus klaasipuhasti kohale, kuni kuuled klõpsatust.

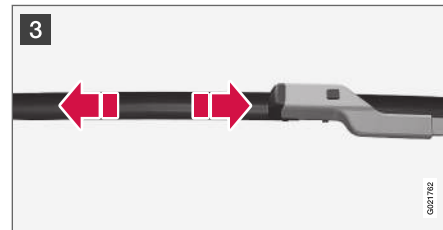

- 3 Kontrollige, kas klaasipuhasti on kindlalt paigas.
- 4 Asetage puhasti tagasi vastu tuuleklaasi.

Klaasipuhastid lähevad tagasi algasendisse, kui vajutate korraks nuppu **START/STOP ENGINE** (võtme asend **I**) või kui auto käivitatakse.

<sup>8</sup> Pole vajalik võtmevaba lukustuse ja käivitussüsteemiga autode puhul.



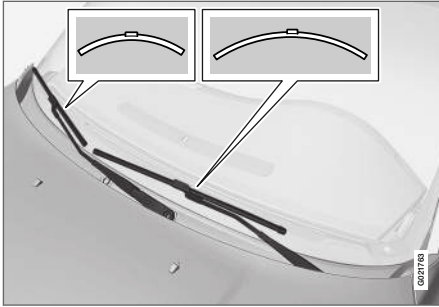

### **i** TÄHELEPANU

Klaasipuhastiharja asendamisel arvestage, et need on erinevate pikkustega. Juhipoolne hari on pikem kui kaassõitjapoolne.

### **!** HOIATUS

Kui auto on varustatud turvapadjaga Pedestrian Airbag, soovib Volvo kasutada originaal-klaasipuhasteid ja ainult nende originaalosi.

### Tagaakna puhastiharjade vahetamine

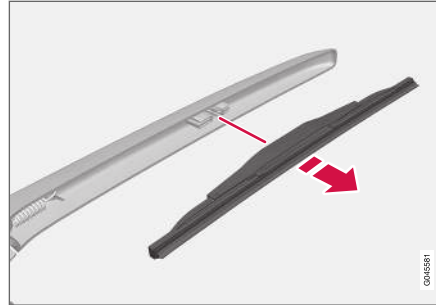

1. Painuta puhasti välja.
2. Võtke kinni harja sisemisest osast (noole juures).
3. Keerake vastupäeva, et kasutada harja selle lõppasendis vastu puhastit kangina ja lihtsustada nii harja eemaldamist.
4. Vajutage uus puhastihari kohale. Kontrollige, kas hari on korralikult kinni.
5. Viige puhasti tagasi algasendisse.

### Puhastamine

Täpsema teabe saamiseks klaasipuhastite ja tuuleklaasi puhastamise kohta tutvuge teabega peatükis Autopesula (lk. 366).

### **!** TÄHTIS TEAVE

Kontrollige klaasipuhasti harju regulaarselt. Hoolduseta jätmisel lüheneb klaasipuhasti harjade kasutusiga.

### Sellega seotud teave

- Klaasipesuvedelik - täitmine (lk. 352)

## Klaasipesuvedelik - täitmine

Klaasipesuvedelik on vajalik esitulede ja klaaside puhastamiseks. Kui temperatuur langeb alla poole külmuspunkti, tuleb kasutada antifriisi sisaldavad pesuvedelikku.

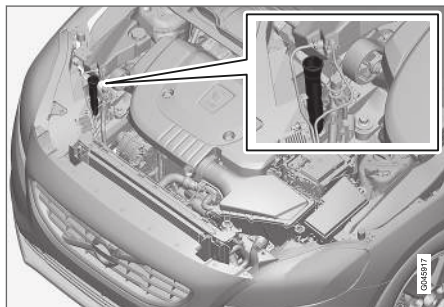

Klaasipesuvedeliku lisamiseks eemaldage sinine kork.

Tuuleklaasi- ja tulepesurid kasutavad sama paaki.

### **i** TÄHELEPANU

Kui mahutisse on jäänud umbes üks liiter pesuvedelikku, kuvatakse näidikuplokil teade koos sümboliga , et mahuti tuleb pesuvedelikuga täita.

**Ettenähtud kvaliteet:** Volvo soovitatav pesuvedelik – kaitseks külmumise eest külma ilma korral ja külmumistemperatuuridel.

### **!** TÄHTIS TEAVE

Kasutage Volvo originaalset klaasipesuvedelikku või selle võrdväärset pesuvedelikku, mille soovitatav pH tase jääb vahemikku 6 kuni 8; lahjendage (nt 1:1 neutraalse veega).

### **!** TÄHTIS TEAVE

Külmumistemperatuuri puhul kasutage antifriisi sisaldavat pesuvedelikku, et vedelik ei jäätuks pumbas, anumais ja voolikutes.

### Mahutavus:

- Tuledepesuriga sõidukid **with**: 5,5 liitrit.
- Ilma tuledepesurita sõidukid **without**: 3,2 liitrit.

### Sellega seotud teave

- Klaasipuhastid (lk. 349)
- Klaasipuhastid ja klaasipesurid (lk. 98)
- Kapotikaas - avamine ja sulgemine (lk. 335)

## Starteriaku - üldine

Käivitusaku on vajalik starteri aktiveerimiseks ja sõiduki muu elektrilise varustuse käitamiseks.

Käivitusaku on tavaline 12 V aku.

Aku kasutusea pikkusele ja toimimisele avaldavad mõju käivituste arv, aku tühjenemismäär, sõiduviis, sõiduolud, kliimatingimused jne.

- Töötava mootori korral ärge ühendage akut kunagi lahti.
- Kontrollige, et akujuhtmed oleksid õigesti paigaldatud ja klemmid korralikult pingutatud.

Järgmises tabelis on esitatud käivitusaku tehnilised andmed.

Pinge (V)	12
Külmkäivituse võimsus <sup>A</sup> - CCA <sup>B</sup> (A)	720
Suurus , p x l x k (mm)	278x175x190
Võimsus (Ah)	70

<sup>A</sup> Vastavalt EN standardile.

<sup>B</sup> Külmkäivituse amprid.

**! TÄHTIS TEAVE**

Start/Stop funktsiooniga autode käivitusaku vahetamisel tuleb paigaldada EFB<sup>9</sup>-tüüpi aku või võimsam.

Abiaku vahetamisel tuleb võtta kasutusele AGM<sup>10</sup>-tüüpi aku.

**! TÄHTIS TEAVE**

Kui vahetate autol aku, peab uuel akul olema kindlasti sama külmkäivitusvõime ja tüüp mis originaalakul (vt aku silti).

**i TÄHELEPANU**

- Aku asendamisel peavad uue aku mõõtmed vastama originaalaku mõõtmetele.

**! HOIATUS**

- Akust võib eralduda väga plahvatusohtlikku gaasilist vesinikku. Käivitusjuhtme ebaõigel ühendamisel võib tekkida säde, millest võib piisata aku plahvatamiseks.
- Aku sisaldab väävelhapet, mis võib tõsi-seid põletusi tekitada.
- Väävelhappe kokkupuutel silmade, naha või riietega pese kohe rohke veega. Kui hapet on silma pritsinud, pöörduda viivitamatult arsti poole.

**! TÄHTIS TEAVE**

Käivitusaku või abiaku (lk. 355) laadimiseks kasutage vaid kaasaegset ja kontrollitava laadimispingega akulaadijat. Kiirlaadimisfunktsioon võib akut kahjustada.

**! TÄHTIS TEAVE**

Kui järgmist juhust ei järgita, võib Infotainment-süsteemi energiasäästu funktsioon ajutiselt välja lülituda ja/või näidikuploki infokraanile ilmuv teade käivitusaku laetuse kohta võib olla pärast välise aku või akulaadija ühendamist ajutiselt mittekohaldatav:

- Auto põhiaku negatiivset akuklemmi **ei tohi mitte kunagi** kasutada välise aku või akulaadija ühendamiseks – maaduspunktina võib kasutada üksnes **auto šassiid**.

Vt. Käivitusabi (lk. 263) kirjeldust juhtmeklambrite kinnituse kohta.

<sup>9</sup> Enhanced Flooded Battery.

<sup>10</sup> Absorbed Glass Mat.



**i TÄHELEPANU**

Aku korduv tühjenemine lühendab aku kasutusaega.

Aku kasutamisega sõltub mitmest tegurist, sealhulgas sõidutingimustest ja kliimast. Aku käivitusvõime aja jooksul järk-järgult väheneb ja seetõttu tuleb seda uuesti laadida, kui autot ei ole pikemat aega kasutanud või kui sellega tehakse ainult lühikesi sõite. Käivitusvõimet piirab ka väga külm ilm.

Aku hea seisukorra säilitamiseks on soovitatav sõita vähemalt 15 minutit nädalas või ühendada aku akulaadijaga, mis vähehaaval automaatselt laeb.

Aku kasutamisega on maksimaalne, kui seda hoitakse täielikult laetuna.

**Sellega seotud teave**

- Aku - sümbolid (lk. 354)
- Käivitusaku – aku vahetamine (lk. 355)

**Aku - sümbolid**

Ka akul võib näha teavet ja hoiatussümboleid.

**Akudel olevad sümbolid**

	Kasutage kaitseprille.
	Täpsemat teavet saab auto kasutusjuhendist.
	Hoidke akut lastele kättesaamatult.
	Aku sisaldab söövitavat hapet.

	Vätige sädemeid ja lahtist tuld.
	Plahvatusoht.
	Tuleb anda jäätmete taaskasutusse.

**i TÄHELEPANU**

Vana käivitusaku või tugiaku tuleb ringlusse anda keskkonnasõbralikult, sest need sisaldavad pliid.

**Sellega seotud teave**

- Starteriaku - üldine (lk. 352)
- Aku - Start/Stop (lk. 355)

## Käivitusaku – aku vahetamine

Käivitusaku väljavahetamiseks tuleb pöörduda esindusteenindusse.

Volvo soovib lasta aku välja vahetada volitatud teeninduses. Soovitame Teil selleks pöörduda volitatud Volvo teeninduse poole.

Lisateavet auto käivitusaku kohta vt Starteriaku - üldine (lk. 352) ja Käivitusabi (lk. 263).

## Aku - Start/Stop

Start/Stop funktsiooniga sõidukid on lisaks käivitusakule varustatud ka ooterežiimi akuga.

Start/Stop-funktsiooniga autod on varustatud kahe 12 V akuga - üks võimas lisaaku käivitamiseks ja teine varuaku, mis abistab Start/Stop-funktsiooni käivitusjärjestuse ajal.

Funktsiooni Start/Stop kohta leiata täpsemat teavet Start/Stop\* (lk. 270).

Lisateavet auto starteri aku kohta vt Käivitusabi (lk. 263).

Järgmises tabelis on esitatud abiaku tehnilised andmed.

Pinge (V)	12
Külmkäivituse võimsus <sup>A</sup> - CCA <sup>B</sup> (A)	120 <sup>C</sup> 170 <sup>D</sup>

Suurus , p x l x k (mm)	150x90x106 <sup>C</sup> 150x90x130 <sup>D</sup>
Võimsus (Ah)	8 <sup>C</sup> 10 <sup>D</sup>

A Vastavalt EN standardile.

B Cold Cranking Amperes.

C Manuaalkäigukast koos Start/Stop funktsiooniga, mis lülitub automaatselt välja, kui auto on seiskunud.

D Muud.

### ! TÄHTIS TEAVE

Start/Stop funktsiooniga autode käivitusaku vahetamisel tuleb paigaldada EFB<sup>11</sup>-tüüpi aku või võimsam.

Abiaku vahetamisel tuleb võtta kasutusele AGM<sup>12</sup>-tüüpi aku.

### i TÄHELEPANU

- Mida suurem on auto voolutarve, seda rohkem peab generaator töötama ja akusid laadima, mis tähendab suuremat kütusekulu.
- Kui aku võimsus on langenud alla madalaima lubatud taseme, lülitub funktsioon Start/Stop välja.

<sup>11</sup> Enhanced Flooded Battery.

<sup>12</sup> Absorbed Glass Mat.

◀ Funktsiooni ajutine vähenemine Start/Stop tugeva vooluga paigalt liikumisel tähendab:

- Mootor käivitub automaatselt<sup>13</sup>, ilma et juht vajutaks siduripedaali (manuaalkäigukast).
- Mootor käivitub automaatselt, ilma et juht jala pidurilt eemaldab (automaatkäigukast).

### Akude asukoht

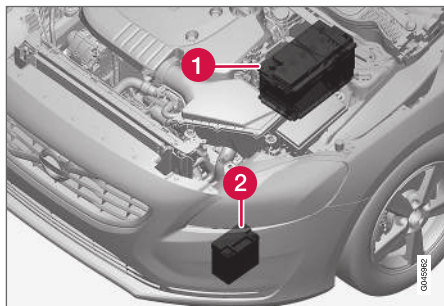

1 Aku<sup>14</sup>

2 Abiaku

Abiaku ei vaja üldjuhul rohkem teenindust kui tavaline käivitamiseks kasutatav aku. Küsimuste või probleemide korral pöördu teenindusse - soovitatavalt volitatud Volvo teenindusse.

### ! TÄHTIS TEAVE

Alljärgnevate juhiste mittejärgimise korral võib Start/Stop-funktsioon pärast välise aku või akulaadija ajutist ühendamist enam mitte töötada:

- Auto põhiaku negatiivset akuklemmi **ei tohi mitte kunagi** kasutada välise aku või akulaadija ühendamiseks – maanduspunktina võib kasutada üksnes **auto šassiid**.

Vt. Käivitusabi (lk. 263) kirjeldust juhtmeklambrite kinnituse kohta.

### i TÄHELEPANU

Kui starteri aku on nii palju tühjenenud, et auto tavapärased elektrifunktsioonid ei tööta ja mootor käivitatakse teise aku või akulaadija pealt, käivitub ka funktsioon Start/Stop. Kui funktsioon Start/Stop peatab seejärel mootori peagi automaatselt, võib juhtuda, et mootori automaatne käivitamine nurjub, kuna aku on liiga tühi, sest akul pole olnud laadimiseks piisavalt aega.

Kui auto on käivitatud teise aku pealt või kui aku laadimiseks akulaadijaga pole piisavalt aega, on soovitatav funktsioon Start/Stop ajutiselt deaktiveerida, kuni auto on aku täis laadunud. Välistemperatuuril +15 °C tuleb autol lasta akut laadida vähemalt 1 tund. Kui välis-temperatuur on madalam, võib laadimisaeg pikeneda 3–4 tunnini. Akut on soovitatav laadida välise akulaadijaga.

Täpsema teabe saamiseks käivitusaku laadimise kohta vt. Starteriaku - üldine (lk. 352).

### Sellega seotud teave

- Aku - sümbolid (lk. 354)

<sup>13</sup> Automaatne käivitumine on võimalik vaid sel juhul, kui käigukang on neutraalses asendis.

<sup>14</sup> Üksikasjalikku käivitusaku kirjeldust vt Starteriaku - üldine (lk. 352).

## Elektrisüsteem

Elektrisüsteem on ühepooluseline ning autokeret ja mootorit kasutatakse voolujuhina.

Autol on pingeregulaatoriga vahelduvoolugeneraator.

Käivitusaku suurus, tüüp ja talitus on auto lisaseadmetest ja funktsioonist.

### ! TÄHTIS TEAVE

Kui vahetate autol aku, peab uuel akul olema kindlasti sama külmkäivitusvõime ja tüüp mis originaalakul (vt aku silti).

## Sellega seotud teave

- Käivitusaku – aku vahetamine (lk. 355)
- Starteriaku - üldine (lk. 352)

## Kaitsmed - üldteave

Takistamaks auto elektrisüsteemi kahjustumist lühiühenduse või ülekoormuse tõttu on kõik erinevad elektrilised funktsioonid ja komponendid kaitsitud terve rea kaitsmetega.

Kui mõnu elektriline komponent või funktsioon ei toimi, võib selle põhjuseks olla komponendi kaitsme ajutine ülekoormus ja läbipõlemine. Kui üks ja sama kaitse põleb korduvalt läbi, on viga komponendis. Volvo soovib kontrollimiseks pöörduda volitatud Volvo teenindusse.

## Vahetus

1. Kaitsme asukohta vaata kaitsmeloendist.
2. Tõmmake kaitse välja ja vaata külje pealt, kas kaarduv traat on läbi põlenud.
3. Sellisel juhul vahetage välja uue, sama värvi ja samasuguse ampritähistusega kaitsme vastu.

### ⚠ HOIATUS

Ärge kasutage kaitsme vahetamisel kõrvalist eset ega ettenähtust suurema voolutugevusega kaitset. See võib elektrisüsteemi oluliselt kahjustada ja põhjustada tuleohtu.

## Kesksete elektriseadmete asukohad

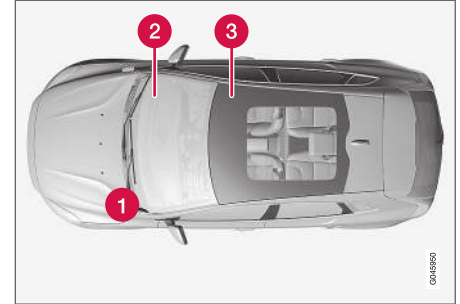

Kaitsmekarbi asukoht vasakpoolse rooliga autos. Parempoolse rooliga autos on kaitsmekarp kindalaeka all, teisel pool.

- 1 Mootoriruum
- 2 Kindalaeka all
- 3 Parema esiistme all

## Sellega seotud teave

- Kaitsmed - mootoriruumis (lk. 358)
- Kaitsmed - kindalaeka all (lk. 361)
- Kaitsmed - parema esiistme all (lk. 364)

## Kaitsmed - mootoriruumis

Mootoriruumis asuvad kaitsmed kaitsevad muuhulgas mootori ja pidurite funktsioone.

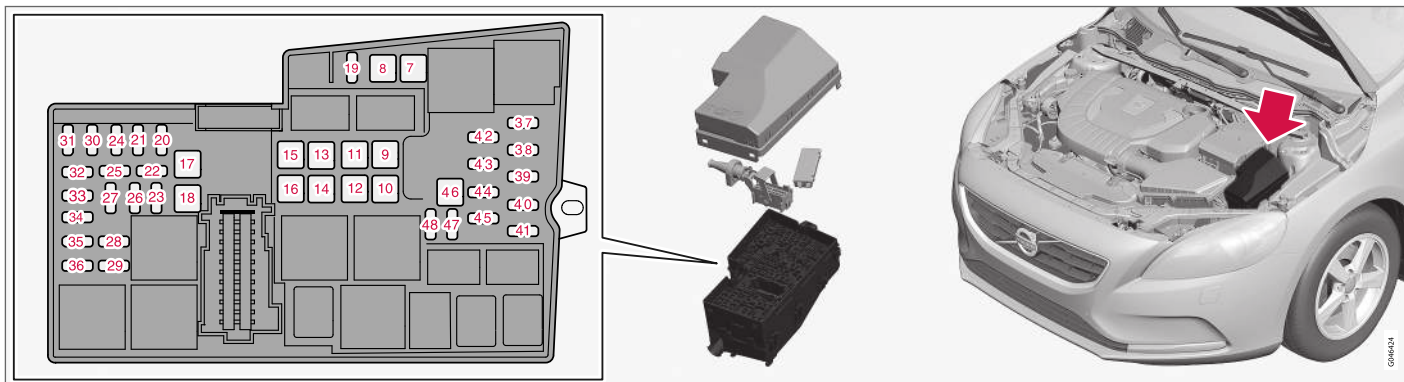

Katte siseküljel on näpitsad, mis hõlbustavad kaitsmete väljavõtmist ja paigaldamist.

Kaitsmekarbis on ruumi ka mitmele tagavara-kaitsmele.

### Kaitsme vahetus

Kaitsmetele ligipääsemiseks osutub vajalikuks katte eemaldamine akult ja elektrikarbitl.

### Katete eemaldamine

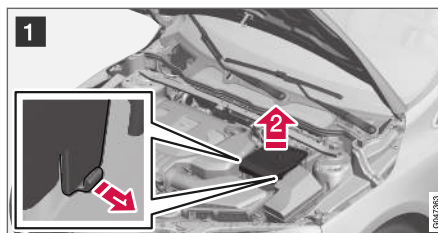

1 **1** Painutage aku katte servadel paiknevaid lukustusklambreid väljapoole.

2 **2** Eemaldage kate, seda otse üles tõstes.

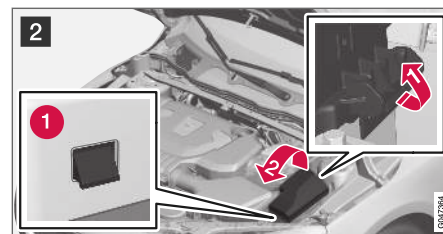



2 **1** Painutage elektrikarbi katte servadel paiknevaid lukustusklambreid väljapoole.

**2** Pöörake katet üles kuni kaane vabanemiseni lukustustest (1).

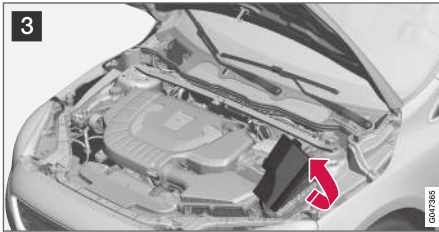

3 Kaitsmetele ligipääsemiseks pöörake katet mootori suunas.

### Katete paigaldamine oma kohale

Paigaldage osad vastupidises järjekorras tagasi.

### Asukohad

Katte siseküljel olev silt näitab kaitsmete asukohta.

- Kaitsmed 7-18 ja 46 on JCASE tüüpi ja neid tuleb vahetada teeninduses<sup>15</sup>.
- Kaitsmed 19-45 ja 47-48 on Mini Fuse tüüpi.

	Funktsioon	A <sup>A</sup>
7	ABS-pump	40
8	ABS-klapid	30
9	Esitulede pesurid*	20
10	Ventilaatori propeller	40
11	-	-
12	Kaitsmete primaarkaitse 32-36	30
13	-	-
14	Elektrisoojendusega tuuleklaas, paremal pool*	40
15	-	-
16	Elektrisoojendusega tuuleklaas, vasakul pool*	40
17	Seisuküttesead*	20
18	Tuuleklaasipuhastid	20
19	Keskne elektroonikamoodul, varuaku referentspinge	5
20	Helisignaali	15
21	Pidurituli	5

	Funktsioon	A <sup>A</sup>
22	-	-
23	Valgusvihu reguleerimine	5
24	Sisemised releemähised	5
25	12 V pistikupesa, tunnelkonsool ees	15
26	Käigukasti juhtplokk	15
27	-	-
28	12 V pistikupesa, tunnelkonsool taga	15
29	-	-
30	Engine Control Module (mootori juhtmoodul) (ECM)	5
31	Elektriliselt juhitud iste, paremal pool*	20
32	Lambdaandurid; ventilaatori relees olev releemähis	15

<sup>15</sup> Soovitav on pöörduda Volvo volitatud teenindusse.



	Funktsioon	A <sup>A</sup>
33	Vaakumregulaatorid; ventiilid; juhtplokk, radiaatori kate; juhtplokk, spoileri kate (diiselmootor); vahelduwoolukompressor; mootoriõlipumba solenoid; kliimaseadme jahutusventiil (diiselmootor); eelsüüte juhtmoodul (diiselmootor); Start/Stop-funktsioonide releedes olevad releemähised	10
34	EGR-i klapp (diiselmootor); EVAP-i klapp (bensiinimootor); mootori juhtplokk; mootori jahutussüsteemi termostaat (bensiinimootor), EGR-i jahutusump (diiselmootor)	15
35	Süütepoolid (bensiin)	15
	Diisli filtrisoojendi (diiselmootor)	25
36	Engine Control Module (mootori juhtmoodul) (ECM)	15
37	ABS	5
38	Mootori juhtplokk; Käigukasti juhtplokk; Turvapadjad	7,5
39	Valgusvihu kõrguse reguleerimine*	10
40	Elektriline servo	5
41	Keskne elektroonikamoodul	15

	Funktsioon	A <sup>A</sup>
42	-	-
43	-	-
44	Kokkupõrkehoiatussüsteem	5
45	Gaasipedaali andur	5
46	-	-
47	-	-
48	Jahutusvedeliku pump (kui seisukütteseade pole saadaval)	10

A Voolutugevus

### Sellega seotud teave

- Kaitsmed - kindalaeka all (lk. 361)
- Kaitsmed - parema esiistme all (lk. 364)

## Kaitsmed - kindalaeka all

Kindalaeka all paiknevad kaitsmed kaitsevad muuhulgas ka turvapadja ja reisijateruumi valgustuse elektriahet.



Mootoriruumis oleva kaitsmekarbi kaane siseküljel on pintsetid kaitsmete eemaldamise ja paigaldamise lihtsustamiseks.

Mootoriruumis olevas kaitsmekarbis on ruumi ka mitme tagavarakaitsme jaoks.

## Kaitsme vahetus

Kaitsmetele pääseb ligi, kui eemaldada kaitsmekarbi kate.

◀◀ **Katte eemaldus**

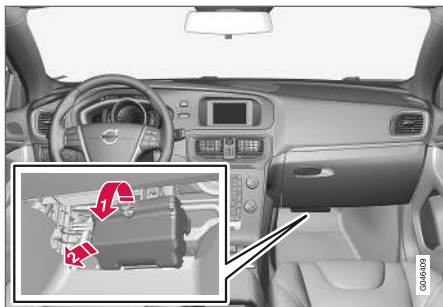

- 1 Võtke süvendist kinni ja tõmmake seni, kuni katte alumise serva lukustus avaneb ja kate tuleb karbi pealt lahti.
- 2 Eemaldage kate.

**i TÄHELEPANU**

Elektrijaotusseadme katte ülemise serva lukustuskõrvade vabastamiseks on vaja rakendada suhteliselt suurt tõmbejõudu.

**Katte tagasipanek**

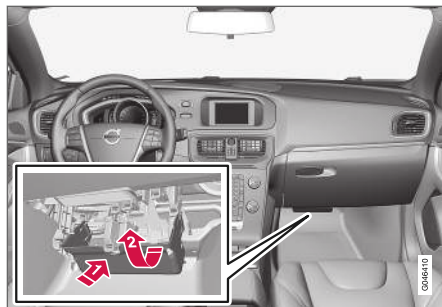

- 1 Suunake alumised kõrvad sisse.
- 2 Keerake kate üles, kuni ülemised kõrvad fikseeruvad.

**i TÄHELEPANU**

Veenduge, et ülemised lukustuskõrvad on kindlalt fikseerunud elektrijaotusseadme soontes.

**Asukohad**

Kaitsmed on „Mini Fuse” tüüpi.

	Funktsioon	A <sup>A</sup>
56	Kütusepump	20
57	-	-

	Funktsioon	A <sup>A</sup>
58	Tagaklaasipuhasti	15
59	Laekonsooli ekraan (turvavöö meeldetuletus/eesmise kaasreisija turvapadja märgutuli)	5
60	Salongivalgustus, laekonsooli juhtseadmed eesmistele kaardilugemistuledele ja salongivalgustuse jaoks, elektrilised istmed*	7,5
61	Klaaskatuse elektriline rulo*	10
62	Vihmaandur*; häärdardus, tahavaatepeegel*; niiskuseandur*	5
63	Kokkupõrke hoiatussüsteem*	5
64	-	-
65	Tagaluugi luku avamine <sup>B</sup>	10
66	-	-
67	Varukoht 3, püsipinge	5
68	Roolilukk	15
69	Näidikupaneel	5
70	Kesklukustussüsteem, tankeluuk <sup>C</sup>	10
71	Kliimaseadme paneel	7,5

	Funktsioon	A <sup>A</sup>
72	Roolimoodul	7,5
73	Sireen*; andmelingiühendus OBDII	5
74	Kaugtuled	15
75	-	-
76	Tagurdustuli	7,5
77	Tuuleklaasipuhastid <sup>D</sup> ; tagumine tuuleklaasipuhasti <sup>D</sup>	20
78	Immobiliisaator	5
79	Varukoht 1, püsipinge	15
80	Varukoht 2, püsipinge	20
81	Alarmi liikumisandur* distantvastuvõtja	5
82	Tuuleklaasipuhastid <sup>E</sup> ; tagumine tuuleklaasipuhasti <sup>E</sup>	20
83	Kesklukustussüsteem, tankeluuk <sup>F</sup>	10
84	Tagaluugi luku avamine <sup>G</sup>	10
85	Elektritoitega autonoomne küttesead*; Tagaistme istmesoojenduse nupp*	7,5

	Funktsioon	A <sup>A</sup>
86	Turvapadjad; jalakäija turvapadi*	7,5
87	Varukoht 4, püsipinge	7,5
88	-	-
89	-	-

A Voolutugevus  
 B Vt ka kaitse 84.  
 C Vt ka kaitse 83.  
 D Vt ka kaitse 82.  
 E Vt ka kaitse 77.  
 F Vt ka kaitse 70.  
 G Vt ka kaitse 65.

### Sellega seotud teave

- Kaitsmed - mootoriruumis (lk. 358)
- Kaitsmed - parema esiistme all (lk. 364)

## Kaitsmed - parema esiistme all

Parempoolse esiistme all paiknevad kaitsmed on mõeldud muuhulgas Infotainment süsteemi ja istmesoojenduse kaitsmiseks.

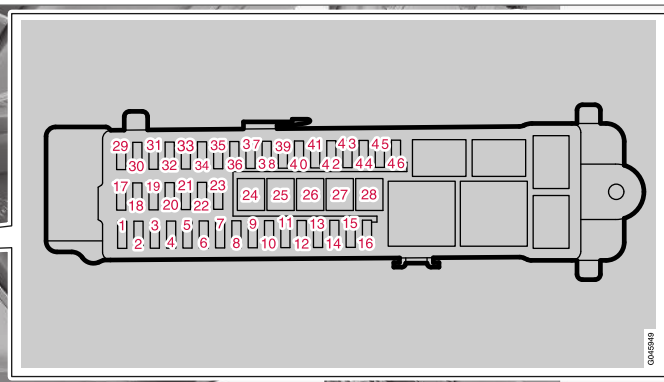
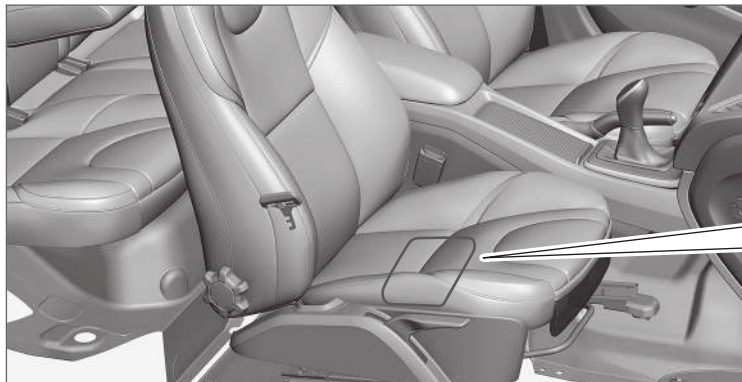

**Mootoriruumis oleva kaitsmekarbi** kaane siseküljel on pintsetid kaitsmete eemaldamise ja paigaldamise lihtsustamiseks.

**Mootoriruumis olevas kaitsmekarbis** on ruumi ka mitme tagavarakaitsme jaoks.

### Asukohad

- Kaitsmed 24-28 on JCASE tüüpi ning need tuleb asendada töökojas<sup>16</sup>.
- Kaitsmed 1-23 ja 29-46 on „Mini fuse” tüüpi.

	Funktsioon	AA
1	-	-
2	Võtmevaba süsteem*	10
3	Ukse käepidemed, võtmevaba süsteem*	5
4	Juhtpaneel, vasakpoolne esiüks	25

	Funktsioon	AA
5	Juhtpaneel, parempoolne esiüks	25
6	Juhtpaneel, vasakpoolne tagauks	25
7	Juhtpaneel, parempoolne tagauks	25
8	Kaitsmete peakaitse 12-16: Infotainment	25

<sup>16</sup> Soovitav on pöörduda Volvo volitatud teenindusse.

	Funktsioon	A <sup>A</sup>
9	Elektriliselt juhitud iste, vasak*	20
10	-	-
11	Sisemine releemähis	5
12	-	-
13	-	-
14	-	-
15	-	-
16	-	-
17	12 V pistikupesa, pakiruum	15
18	-	-
19	-	-
20	-	-
21	-	-
22	-	-
23	Haagise pistikupesa 2*	20
24	Audio juhtseade (võimendi)*	30
25	-	-

	Funktsioon	A <sup>A</sup>
26	Haagise pistikupesa 1*	40
27	Tagaakna soojendus	30
28	-	-
29	BLIS*	5
30	Parkimisabi*	5
31	Parkimiskaamera*	5
32	-	-
33	-	-
34	Istmesoojendus, juhipoolne	15
35	Istmesoojendus, eesmine kaassõitja	15
36	-	-
37	-	-
38	-	-
39	Istmesoojendi, parem tagumine*	15
40	Istmesoojendi, vasak tagumine*	15
41	Neljarattaveo juhtmoodul*	15
42	-	-

	Funktsioon	A <sup>A</sup>
43	-	-
44	-	-
45	Audio juhtseade (võimendi)*, diagnostikasignaali; audio juhtseade või juhtseade Sensus <sup>B</sup> ; Infotainmenti juhtseade või ekraan <sup>B</sup> ; digitaalraadio*; TV*	15
46	Telematika*; Bluetooth*	5

A Voolutugevus

B Teatud mudeliversioonid.

### Sellega seotud teave

- Kaitsmed - mootoriruumis (lk. 358)
- Kaitsmed - kindalaeka all (lk. 361)

## Autopesula

Sõiduk tuleb pesta kohe, kui see on saanud mustaks. Pese autot autopesulas, kus on õlieraldaja. Kasutage autošampooni.

### Käsi pesu

- Peatuge ja kontrollige rehve niipea kui võimalik. Lindude väljaheidet sisaldavad kemikaalid, mis kahjustavad ja muudavad autovärvi väga kiiresti. Värvierinevuste kõrvaldamiseks soovitage pöörduda Volvo volitatud teenindusse.
- Loputage autot altpoolt voolikuga.
- Auto pesemise käigus kraapimise vältimiseks loputage kogu autot seni, kuni kogu lahtine mustus on eemaldatud. Ärge pihustage vett otse lukuaukudesse.
- Vajadusel kasutage väga määrdundud pindadel külma rasvatustamisainet. Tähelepanu! Sellisel juhul ei tohi pinnad olla päikese käes kuumenenud!
- Pese käsna, autošampooni ja rohke leige veega.
- Klaasipuhasteid pese leige seebilahuse või autošampooniga.
- Kuivata auto puhta pehme seemisnaha või veekaabitsaga. Vältides veepiiskade kuivamist tugevas päikesevalguses, vähendate riski, et vajate kuivamisjälgede välja poleerimist.

### ⚠ HOIATUS

Lase mootorit puhastada alati töökojas. Kuuma mootori korral esineb tulekahjuoht.

### ! TÄHTIS TEAVE

Määrdundud esilaternate funktsioon võib olla kahjustatud. Puhastage neid regulaarselt, näiteks tankimise ajal.

Ärge kasutage roostetõrjeaineid ega puhastusaineid, mille pH väärtus on alla 3,5 või üle 11,5 pH. Kasutage vett ja mittekriimustavat svammi.

### i TÄHELEPANU

Välisvalgustusel, nt esituledel ja tagatuledel võib aeg-ajalt tekkida klaasisisene kondensaat. See on normaalne, kogu välisvalgustus talub seda. Kondensaat aurustub tule seest, kui tuli mõneks ajaks sisse lülitada.

### Automaatpesu

Automaatpesu on lihtne ja kiire viis auto pesemiseks, kuid automaatpesu abil ei pääse kõikjale. Optimaalse tulemuse saavutamiseks soovitage käsipesu.

### i TÄHELEPANU

Esimestel kuudel võib autot pesta ainult käsitsi. Põhjus on selles, et täiesti uue auto värvkate on õrnem.

### Survepesu

Survepesu teostamisel kasutage pühkivaid liigutusi ja veenduge, et düüs ei ole auto pinnale lähemal kui 30 cm (kaugus kehtib kõikide välisdetailide kohta). Ärge pihustage vett otse lukuaukudesse.

### Pidurite kontrollimine

### ⚠ HOIATUS

Testige alati pidureid, sealhulgas seisupidurit pärast auto pesemist kontrollimaks, et niiskus ja korrosioon ei ole rikkunud piduri hõõrdkatteid ega halvendanud pidurite toimimist.

Vihmas või lörtsis pikki vahemaid sõites vajutage aeg-ajalt piduripedaali. Hõõrdumisel tekkiv soojus soojendab piduri hõõrdkatet ja kuivatab seda. Tehke samamoodi, kui käivitatakse autot väga märja või külma ilmaga.

### Klaasipuhastid

Asfalt, tolm ja soolajäägid klaasipuhastitel, samuti tuuleklaasil olevad putukad, jää jne lühendavad klaasipuhastite kasutusiga.



Puhastamine:

- Suunake klaasipuhastajad hooldusasendisse; vt. Klaasipuhastid (lk. 349).

### **i TÄHELEPANU**

Pühi klaasipuhasteid ja tuuleklaasi regulaarselt leige seebilahuse või autošampooniga. Ära kunagi kasuta tugevaid lahusteid.

### **Välised plast-, kummi- ja viimistluskomponendid**

Värviliste plastosade ning kummi- ja viimistluskomponentide, nt läikivate liistude puhastamiseks ja hooldamiseks on soovitatav kasutada Volvo edasimüüjate juures saadaolevat spetsiaalset puhastusvahendit. Sellist puhastusvahendit kasutades tuleb täpselt järgida kasutusjuhendit.

Külgakende ümber olevad raamid, auto katusel olevad põikpuud ja akende ukseraamid\* on valmistatud anodeeritud alumiiniumist. Värvimuudatuste vältimiseks tohib neid pesta vaid puhastusainega, mille pH väärtus jääb vahemikku 3,5 ja 11,5.



Komponendid, mida tuleb pesta pesuvahendiga, mille pH väärtus jääb vahemikku 3,5 ja 11,5.

### **i TÄHTIS TEAVE**

Vältige plast- ja kummiosade vahatamist ja poleerimist.

Plast- ja kummiosade puhastamisel rasvaeemaldusvahendiga hõõruge neid ainult kerge survega, kui see on vajalik. Kasutage pehmet pesukäsna.

Läikivate iluliistude poleerimisel võib läikiv pealispind kuluda või vigastusi saada.

Abrasiivseid poleerimisvahendeid ei tohi kasutada.

### **i TÄHTIS TEAVE**

Ärge kasutage puhastusaineid, mille pH väärtus on alla 3,5 või üle 11,5 pH. Need võivad anodeeritud alumiiniumosi, nagu katusepakiraami ning külgakende ümbrust tuhmistada.

Ärge kasutada anodeeritud alumiiniumosadel poleerimisaineid, vastasel juhul võivad need osad tuhmistuda ja pinnatötluse hävineda.

### **Veljed**

Kasutage ainult Volvo soovitatud veljepuhastusvahendit.

Pärast pesemist võivad kodarate alused jääda teist värvi, kuna velje värvile võib jääda pidurike-tastelt tulev metallitolm. Paljudel juhtudel võib abi olla värvieemaldist, mida tuleb peale kanda õrnalt, kasutades pehmet riiet.

Tugevad veljepuhastusvahendid võivad pinda kahjustada ja tekitada kroomitud alumiiniumvelgedel plekke.

### **Sellega seotud teave**

- Poleerimine ja vahatamine (lk. 368)
- Interjööri puhastamine (lk. 369)
- Vett ja mustust hõlgav kate (lk. 368)

## Poleerimine ja vahatamine

Poleeri ja vahata autot, kui värvipind on tuhm või kui soovid värvile kanda lisakaitsekihi.

Kuni ühe aasta vanust autot ei ole vaja poleerida, kuid seda võib sellel ajal vahatada. Ärge poleeri ega vahatage autot otseste päikesevalguse käes.

Pese ja kuivata auto põhjalikult enne poleerimist või vahatamist. Eemaldage asfaldi- ja tõrvajäägid, kasutades tõrvaeemaldit või lakibensiini. Tugevamad plekid saad eemaldada autovärvile sobiva peene küürimispastaga.

Poleeri kõigepealt poleerimisvahendiga ning vahata seejärel vedela või tahke vahaga. Järgige hoolikalt pakendil olevaid juhiseid. Paljud vahendid sisaldavad nii poleerimisvahendit kui vaha.

### ! TÄHTIS TEAVE

Vältige plast- ja kummiosade vahatamist ja poleerimist.

Plast- ja kummiosade puhastamisel rasvaeemaldusvahendiga hõõruge neid ainult kerge survega, kui see on vajalik. Kasutage pehmet pesukäsna.

Läikivate iluüliistude poleerimisel võib läikiv pealispind kuluda või vigastusi saada.

Abrasiivseid poleerimisvahendeid ei tohi kasutada.

### ! TÄHTIS TEAVE

Kasutada võib ainult Volvo poolt soovitatavaid värvkatte hooldevahendeid. Muud kemikaalid, näiteks konserveerimis-, kaitse-, poleerimisvahendid jms tooted võivad värvkatet kahjustada. Sellistest kemikaalidest tingitud värvkatte kahjustused ei kuulu Volvo garantii alla.

### Sellega seotud teave

- Autopesula (lk. 366)

## Vett ja mustust hülgav kate

Aknklaase on töödeldud kattega, mis parandab nähtavust halbades ilmastikuoludes.

### Vett ja mustust hülgav kate\*



Vetthülgav kate kulub.

Hooldus:

- Ärge kasutage klaaspindadel kunagi autovaha, rasvaeemaldajat vms, sest see võib kaotada vetthülgavad omadused.
- Ole puhastamisel hoolikas, et klaasi pinda mitte kahjustada.
- Klaasilt jääd eemaldades kasutage kahjustuste vältimiseks – ainult plastist jääkaabitsat.
- Küljeklaase on soovitatav töödelda Volvo edasimüüjate juures saadava spetsiaalse viimistlusvahendiga, mis säilitab klaaside vetthülgavad omadused. Vahendit tuleks esmakordselt kasutada kolme aasta möödudes ning seejärel kord aastas.

### ! TÄHTIS TEAVE

Ära kasuta jää eemaldamiseks tuuleklaasilt metallist kaabitsat. Kasuta jää eemaldamiseks küljepeeglitelt soojendust; vt. Klaasid ja küljepeeglid - soojendus (lk. 103).

### Sellega seotud teave

- Autopesula (lk. 366)

## Korrosioonikaitse

Autole on tehases kantud põhjalik ja täielik roostekaitse. Kereosad on valmistatud tsinkplekist. Raam on kaitstud kulumiskindla korrosioonivastase seguga. Väljaulatuvad osad, õõnsused, suletud kohad ja küljeuksed on kaetud õhukese, sisseimenduva roostekindla vedelikuga.

## Kontroll ja hooldus

Tavaoludes ei vaja auto roostekaitsealast hoolust, kuid auto puhtana hoidmine aitab alati roosteohtu vähendada. Tugevaid aluselisi või happelisi puhastuslahuseid ei tohi läikega viimistlusosadel kasutada. Kivitäkked tuleks esimesel võimalusel parandusvärviga katta.

## Sellega seotud teave

- Värvikahjustused (lk. 370)

## Interjöõri puhastamine

Kasutage ainult Volvo soovitatud puhastusvahendeid ja autohooldustooteid. Puhastage salongi regulaarselt ja eemaldage plekid parimate tulemuste saavutamiseks kohe. Enne puhastusaine kasutamist tuleb pinda kindlasti tolmuimejaga puhastada.



### TÄHTIS TEAVE

- Mõned värvilised riidesemed (näiteks tumedad teksad ja seemisnahast rõivad) võivad istmekatteid määrida. Kui see juhtub, tuleb kindlasti istmekatte määrdunud kohti võimalikult kiiresti puhastada ja töödelda.
- Ärge puhastage salongi kunagi tugevatoomeliste lahuste, nt pesuvedeliku, bensiini või lakibensiiniga, sest need võivad istmekatteid ja ka teisi salongi materjale kahjustada.
- Ärge kunagi puhastusvahendit otse elektriliste nuppude ja juhtseadistega komponentidele pihustage. Selle asemel puhastage neid puhastusvahendit sisaldava niiske lapiga.
- Teravad esemed ja takjakinnised võivad riidepolstrit vigastada.

## Salondipolster ja laepolster

Volvo pakub salongi- ja laepolstri hooldamiseks laia valikut kangahooldustooteid, mis vastavalt

juhistele kasutatuna säilitavad polstri omadused. Tekstiili hooldusvahendit saab osta Volvo esindusest.

## Nahkpolster

Volvo nahkpolstrid on saanud eritötluse algse välimuse pikaajaliseks säilitamiseks.

Nahkpolster on looduslik toode, mis ajapikku muutub ja omandab kauni paatina, Naha omanduste ja värvuse säilitamiseks tuleb seda regulaarselt puhastada ja hooldada. Volvo pakub kõiki vajalikke nahkpolstri puhastus- ja hooldusvahendeid (Volvo Leather Care Kit/Wipes), mis nõuete kohasel kasutamisel tagavad naha kaitsekihi säilimise.

Parima tulemuse saavutamiseks soovib Volvo nahka puhastada ja kanda sellele kaitsvat kreemi üks kuni neli korda aastas (või vajadusel rohkem). Volvo edasimüüjalt saab osta nahkpolstrite hooldekompakt Volvo Leather Care Kit/Wipes.

## Nahkkattega rool

Nahk peab saama hingata. Ärge katke nahkkattega rooli kilega. Nahkkattega rooli puhastamiseks soovitame kasutada toodet Volvo Leather Care Kit/Wipes.

## Salongi plastik-, metall- ja puitosad

Salongidetailide ja -pindade puhastamiseks soovime kasutada Volvo edasimüüjalt saadavat vees kergelt niisutatud fibrilleeritud või mikrokiudlappi.



- ◀ Ärge kraapige ega hõõrge plekke. Ärge kasutage kunagi tugevat plekieemaldit. Volvo edasimüüjalt saad spetsiaalse puhastusvahendi, mida võib raskema mustuse eemaldamiseks kasutada.

### Turvavööd

Kasutage vett ja sünteetilist pesuvahendit. Volvo edasimüüjalt saab osta spetsiaalset tekstiilipuhastusvahendit. Veenduge, et turvavöö on enne sissekerimist ära kuivanud.

### Logoga matid ja põrandamatid

Eemaldage matid, et saaksid põrandakatet ja matte eraldi puhastada. Mustuse ja tolmu eemaldamiseks kasutage tolmuimejat. Iga põrandamatt kinnitatakse tihvtidega.

Eemaldage logoga matt, milleks haarake tüüblitest ja tõmmake matt otse üles.

Paigaldage põrandamatt kohale, vajutades kõik tihvtid kinni.

### HOIATUS

Kasutage iga istme juures ainult ühte ühilduvat matti ja kontrollige enne sõitma hakkamist, et juhiistme matt oleks kindlalt hoidikute külge kinnitatud, et see ei jääks peedaalide juurde ja alla kinni.

Kui pärast tolmuimejaga puhastamist jääb põrandamatile plekke, on soovitatav need eemaldada spetsiaalse tekstiilipuhastusvahendiga. Põranda-

matte tuleb puhastada teie Volvo esinduse soovitatud vahenditega.

### Sellega seotud teave

- Autopesula (lk. 366)

## Värvikahjustused

Värv on auto roostekaitse üks oluline osa ning seda tuleks seetõttu regulaarselt kontrollida. Kõige tüüpilisemad värvikahjustused on kivitäk- ked, kriimustused ja kahjustused tiivarandil, ustel ja pamperitel.

### Väiksemate värvkatte kahjustuste parandamine

Rooste tekke vältimiseks tuleb kahjustunud värvi- pind viivitamatult parandada.

### Võimalikud vajaminevad materjalid

- Kruunt<sup>17</sup>: nt plastkattega kaitseraudade jaoks on olemas spetsiaalsed nakkekrundid aerosoolpurkides.
- Alus- ja pealiskiht – saadaval aerosoolpurkides või paranduspliatsite/paranduspulkadena<sup>18</sup>.
- Maalriteip.
- peen liivapaber<sup>17</sup>.

### Värvikood

Silt paikneb uksepiiril ja on nähtav, kui parempoolne tagauks on avatud.

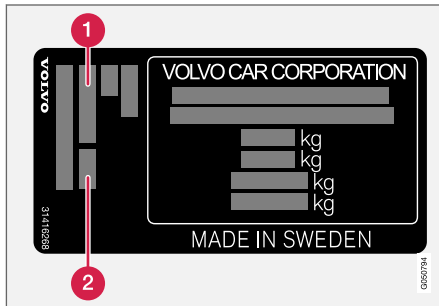

- 1 Välispinna värvikood
- 2 Sekundaarne välispinna värvikood

Oluline on kasutada täpselt sama värvi. Teave siltide asukohtade kohta, vt Tüübitähised (lk. 374).

### Parandage väiksemad värvikahjutused, nagu kivitäkked ja kriimud

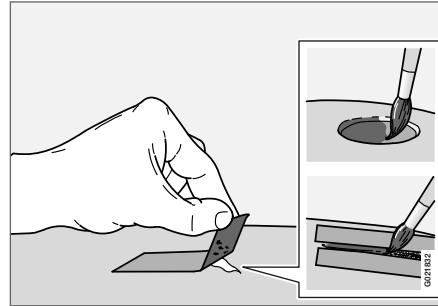

Enne töö alustamist tuleb auto puhtaks pesta ja kuivatada ning temperatuur peab olema üle 15 °C.

1. Asetage kahjustunud pinnale väike tükk maalriteipi. Seejärel eemaldage teip ja lahtine värv.

Kui kahjustus ulatub metallikihini, kasutage kruuntvärvi. Plastpinna kahjustuste korral tuleb parimate tulemuste saavutamiseks kasutada liimkruuntvärvi – pihustage seda pihustipudeli korgi sisse ning kandke pintsliga õhukeselt pinnale.

2. Vajadusel võib enne värvimist hõõruda paikset hästi peene abrasiivmaterjaliga (nt järskude servade korral). Pind puhastatakse põhjalikult ja jäetakse kuivama.
3. Segage kruuntvärvi hoolikalt ja kandke see kahjustunud kohale peene pintsliga või tikuga. Kui kruuntvärv on kuivanud, kandke peale alusvärvi ja pealiskiht.
4. Kriimustuste puhul talita samamoodi, kuid kata maalriteibiga kahjustuse ümbrus, kaitsmaks kahjustamata värvikihti.

### **i** TÄHELEPANU

Kui kivitükk ei ole metallini jõudnud ja värvikiht on vigastamata, täitke tække pärast pinna puhastamist aluspinnakattega ja läbipaistva pinnakattega.

<sup>17</sup> Vajaduse korral.

<sup>18</sup> Järgige juhiseid, mis on vastava toote pakendis.

◀◀ **Sellega seotud teave**

- Korrosioonikaitse (lk. 369)

SPETSIFIKATSIOONID

## **Tüübitähised**

Tüübimärgis, sõiduki VIN-kood jne., sh. sõiduki-  
kohased andmed on tähistatud sõiduki tehasesil-  
tidel.



Kleebise asukoht

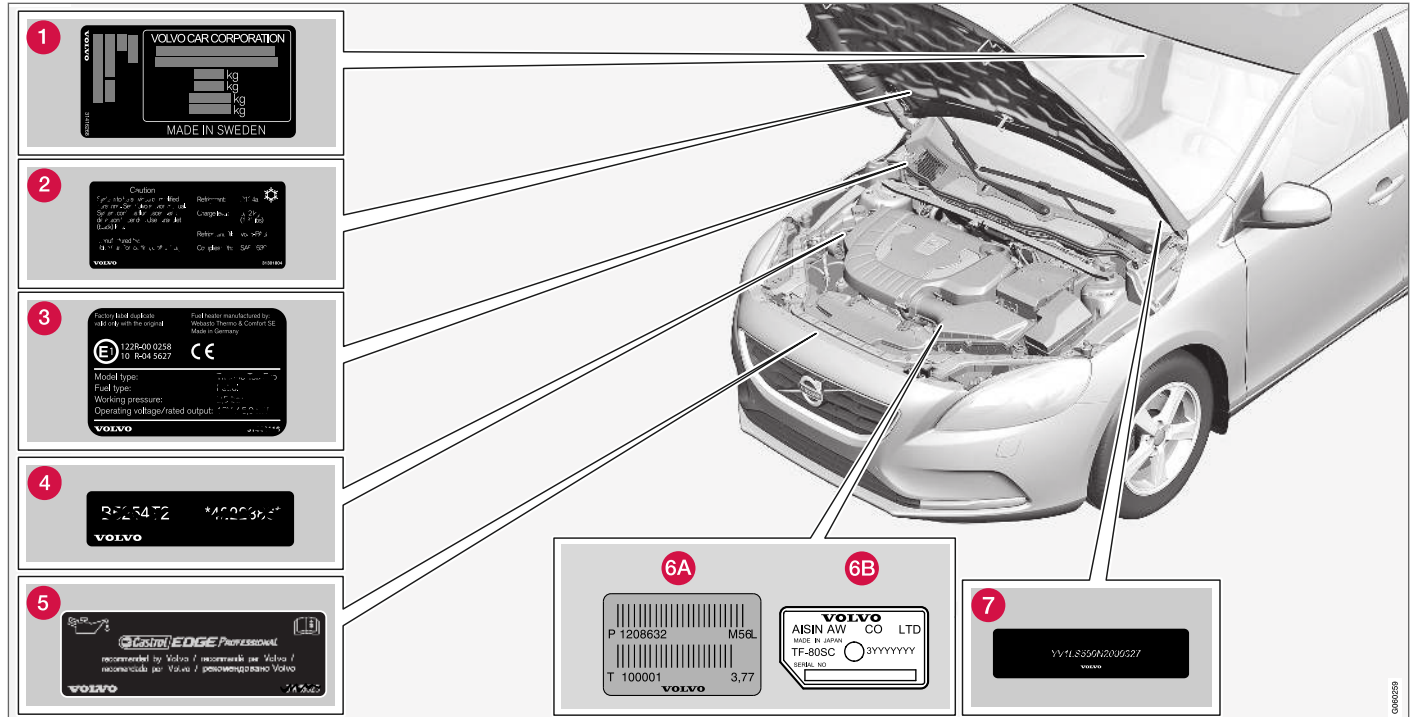

Joonis on skemaatiline – üksikasjad võivad riigist ja mudelist olenevalt erineda.

## SPETSIFIKATSIOONID

- ◀◀ Volvo esindusega suheldes ja varuosi ja lisavarustust tellides on hea, kui tead auto tüübitähist, vermikunumbrit ja mootori numbrit.

- 1 Tüübitunnus, VIN-kood, lubatud maksimaalne mass ja tooni kooditunnus ning tüübi heakskiidunumber. Siit paikneb uksepiilaril ja on nähtav, kui parempoolne tagauks on avatud.
- 2 Silt A/C süsteemile.
- 3 Seisukütteseadme kleebis.
- 4 Mootori tüübitunnus ja seerianumber.
- 5 Mootoriõli etikett.
- 6 Käigukasti tüübitunnus ja seerianumber.
  - A Manuaalkäigukast
  - B Automaatkäigukast
- 7 Auto identifitseerimisnumber - VIN-kood.

Täpsem teave auto kohta on toodud registreerimisdokumendis.

### **i TÄHELEPANU**

Kasutusjuhendis kujutatud andmeplaadid ei tarvitse vastata täpselt sõidukile paigaldatud andmeplaatidele. Neil kujutatakse nende ligikaudset välimust ja asukohta autos. Teie konkreetse auto andmed on esitatud teie auto andmeplaatidel.

## Sellega seotud teave

- Massid (lk. 378)
- Mootorispetsifikatsioonid (lk. 382)

## Mõõdud

Sõiduki gabariidid pikkus, kõrgus jne. leiate tabelist.

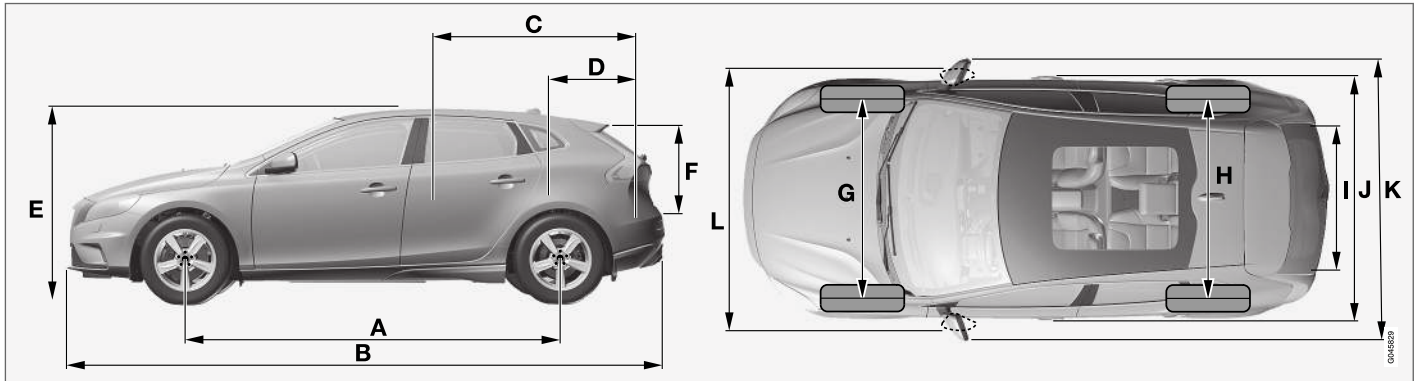

V40 CROSS COUNTRY.

	Mõõdud	mm
A	Teljevahe	2647
B	Pikkus	4370
C	Koorma pikkus, põrand, klapitud tagaiste	1508
D	Koorma pikkus, põrand	684
E	Kõrgus	1458
F	Koorma kõrgus	532

	Mõõdud	mm
G	Esirataste rööbe	1552 <sup>A</sup> 1547 <sup>B</sup>
H	Tagaratste rööbe	1540 <sup>A</sup> 1535 <sup>B</sup>
I	Koorma laius, põrand	960
J	Laius	1802

	Mõõdud	mm
K	Laius koos küljepeeglitega	2041
L	Laius koos kokkupööratud küljepeeglitega	1857

A Offset 50 mm.  
B Offset 52,5 mm.

## Massid

Sõiduki täismass jne. on märgitud sildile sõidukis.

Töökaal sisaldab juhi, 90% täis kütusepaagi ja kõikide vedelike kaalu.

Reisijate ja pagasi kaal ja haakekonksule langev suurim lubatud koormus (lk. 379) (haagise vedamise korral) mõjutavad laadimismahtu ega kajastu tühimassis.

Lubatud maksimumkoormus = kogukaal – töökaal.

### **i** TÄHELEPANU

Märgitud tühimass kehtib standardvarustusega autodele, s.t. ilma lisavarustuse ja tarvikuteta. See tähendab, et iga tarviku lisamisel väheneb selle kaalu võrra vastavalt auto laadimismaht.

Laadimismahtu vähendavad tarvikud on näiteks varustustasemed (nt Kinetic/Momentum/Summum), samuti muud tarvikud nagu haakekonks, pakiraam, katuseboks, helisüsteem, lisatuled, GPS, kütusel töötav küttesead, kaitsevõre, vaibad, pagasikate, elektriajamiga istmed jms.

Kindel viis oma konkreetse auto tühimassi kindlaksmääramiseks on auto ära kaaluda.

### **!** HOIATUS

Auto sõidumadused sõltuvad selle koormusest ja koormuse jaotumisest.

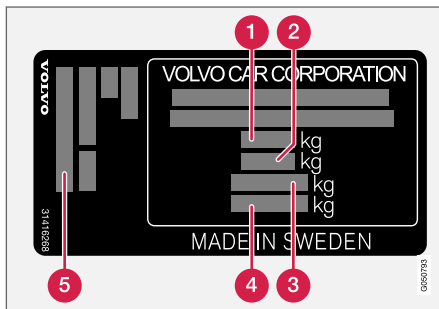

Teave sildi asukoha kohta, vt. Tüübitähised (lk. 374).

- 1** Sõiduki täismass
- 2** Maksimaalne autorongi kaal (auto + haagis)
- 3** Maksimaalne esitelje koormus
- 4** Maksimaalne tagatelje koormus
- 5** Varustatuse tase

Max. koormus: Vt. registreerimisdokumenti.

Max. katusekoormus: 75 kg.

### Sellega seotud teave

- Pukseerimisvõimsus ja haakeseadise koormus (lk. 379)

## Pukseerimisvõimsus ja haakeseadise koormus

Veovõime ja haakekonksule langeva suurima lubatud koormuse haagise vedamisel leiate tabelitest.

## Suurim lubatud täismass piduritega haagise korral

### TÄHELEPANU

Kõiki mootoreid kõikidel turgudel ei turustata.

SPETSIFIKATSIOONID



V40CC <sup>A</sup> Mootor	Mootrikood <sup>B</sup>	Käigukast	Piduritega haagise maksimaalne kaal (kg)	Haagisekonksu maksimaalne koormus (kg)
T3	B4154T2	Automaatkäigukast, TF-71SC	1500	75
T3	B4154T4	Automaatkäigukast, TF-71SC	1500	75
T4	B4204T19	Automaatkäigukast, TF-71SC	1500	75
T4 AWD	B4204T21	Automaatkäigukast, TG-81SC	1500	75
T5	B4204T41	Automaatkäigukast, TG-81SC	1500	75
T5 AWD	B4204T41	Automaatkäigukast, TG-81SC	1500	75
T5 AWD	B4204T11	Automaatkäigukast, TG-81SC	1500	75
D2	D4204T8	Automaatkäigukast, TF-71SC	1500	75
D2	D4204T13	Manuaalkäigukast, M76	1500	75
D2	D4204T13	Automaatkäigukast, TF-71SC	1500	75
D3	D4204T16	Manuaalkäigukast, M76	1500	75
D3	D4204T16	Automaatkäigukast, TF-71SC	1500	75
D3	D4204T9	Automaatkäigukast, TF-71SC	1500	75
D4	D4204T14	Automaatkäigukast, TG-81SC	1500	75

<sup>A</sup> V40 CROSS COUNTRY

<sup>B</sup> Mootori kood, detaili ja seerianumber on kantud mootorile; vt. Tüübitähised (lk. 374).

**Suurim lubatud täismass piduriteta haagise korral**

<b>V40CC<sup>A</sup></b> <b>Mootor</b>	<b>Piduriteta haagise maksimaalne kaal (kg)</b>	<b>Haagisekonksu maksimaalne koormus (kg)</b>
D3 (D4204T16) manuaalkäigukastiga	750	50
muu	700	50

A V40 CROSS COUNTRY

**Sellega seotud teave**

- Massid (lk. 378)
- Järelkäruga sõitmine (lk. 297)
- Haagise stabiilsusabi - TSA (lk. 303)

**Mootorispetsifikatsioonid**

Iga võimaliku mootorivaliku tehnilised spetsifikatsioonid (võimsus jne.) leiate tabelist.

<b>i</b> <b>TÄHELEPANU</b>
Kõiki mootoreid kõikidel turgudel ei turustata.

V40CC <sup>A</sup> Mootor	Mootorikood <sup>B</sup>	Võimsus (kW/ps)	Võimsus (hj/pm)	Pöördemoment (Nm/ps)	Silindrite arv	Silindri dia- meeter (mm)	Kolvi käik (mm)	Kolvi käik (liitrit)	Surveaste
T3	B4154T2	112/5000	152/5000	250/1800-4000	4	82,0	70,9	1,498	10,5:1
T3	B4154T4	112/5000	152/5000	250/1700-4000	4	82,0	70,9	1,498	10,5:1
T4	B4204T19	140/4700	190/4700	300/1300-4000	4	82,0	93,2	1,969	11,3:1
T4 AWD	B4204T21	140/5000	190/5000	320/1500-4000	4	82,0	93,2	1,969	10,8:1
T5 / T5 AWD	B4204T41	180/5500	245/5500	350/1500-4800	4	82,0	93,2	1,969	8,6:1
T5 AWD	B4204T11	180/5500	245/5500	350/1500-4800	4	82,0	93,2	1,969	10,8:1
D2	D4204T13	88/3750	120/3750	280/1500-2250	4	82,0	93,2	1,969	16,0:1
D2	D4204T8	88/3750	120/3750	280/1500-2250	4	82,0	93,2	1,969	16,0:1
D3	D4204T16	110/3750	150/3750	320/1750-3000	4	82,0	93,2	1,969	16,0:1
D3	D4204T9	110/3750	150/3750	320/1750-3000	4	82,0	93,2	1,969	16,0:1
D4	D4204T14	140/4250	190/4250	400/1750-2500	4	82,0	93,2	1,969	15,8:1

<sup>A</sup> V40 CROSS COUNTRY

<sup>B</sup> Mootori kood, detaali ja seerianumber on kantud mootorile; vt. Tüübitähised (lk. 374).

**Sellega seotud teave**

- Jahutusvedelik - mark ja kogus (lk. 386)
- Mootoriõli - mark ja kogus (lk. 384)



## Mootoriõli - rasked tööolud

Ebasoodsad sõidutingimused võivad viia ebanormaalselt kõrge õlitemperatuuri või õlikuluni. Mõned näited raskete sõiduolude kohta.

Sagedasem Õlitaseme kontrollimine (lk. 337), pikkade teekondade korral:

- haagiste või haagissuvilatega
- mägedes
- suurel kiirusel
- madalamatel temperatuuridel kui  $-30\text{ °C}$  või kõrgematel kui  $+40\text{ °C}$

See kehtib ka lühemate vahemaade läbimise kohta külma ilmaga.

Ebasoodsate sõidutingimuste korral valige täis-sünteetiline mootoriõli. See annab mootorile lisakaitse.

Volvo soovitab:



## ! TÄHTIS TEAVE

Mootori hooldusvälba nõuete täitmiseks on tehases mootorisse valatud spetsiaalselt kohandatud sünteetiline õli. Õli on hoolikalt valitud, arvestades vajalikku tööaega, käivitumisomadusi, kütusekulu ja keskkonnamõju.

Soovitavate hooldusvälpade rakendamiseks on oluline, et kasutatakse tunnustatud mootoriõli. Kasuta ettenähtud mootoriõli nii õli lisamisel kui vahetamisel. Vastasel korral võib väheneda mootori tööaeg, halveneda käivitamisomadused ning suurendada kütusekulu ja mõju keskkonnale.

Volvo Car Corporation ei vastuta garantii korras ühegi kahju eest, mis on tingitud sobimatu margi või viskoossusega mootoriõli kasutamisest.

Volvo soovitab lasta õli vahetada volitatud Volvo teeninduses.

## Sellega seotud teave

- Mootoriõli - mark ja kogus (lk. 384)
- Mootoriõli - üldine teave (lk. 336)

## Mootoriõli - mark ja kogus

Mootorikohase ettenähtud mootoriõli margi ja koguse leiate tabelist.

Volvo soovitab:



<b>i TÄHELEPANU</b>
Kõiki mootoreid kõikidel turgudel ei turustata.

V40CC <sup>A</sup> Mootor	Mootorikood <sup>B</sup>	Õlimark	Maht, s.h õlifilter (liitrit, ligikaudu)
T3	B4154T2	Castrol Edge Professional V 0W-20 või VCC RBS0-2AE 0w-20	5,6
T3	B4154T4		5,6
T4	B4204T19	Castrol Edge Professional V 0W-20 või VCC RBS0-2AE 0w-20	5,6
T4 AWD	B4204T21		5,6
T5 / T5 AWD	B4204T41		5,6
T5 AWD	B4204T11		5,6

V40CC <sup>A</sup> Mootor	Mootorikood <sup>B</sup>	Õlimark	Maht, s.h õlifilter (liitrit, ligikaudu)
D2	D4204T13	Castrol Edge Professional V 0W-20 või VCC RBS0-2AE 0w-20	5,2
D2	D4204T8		5,2
D3	D4204T16		5,2
D3	D4204T9		5,2
D4	D4204T14		5,2

<sup>A</sup> V40 CROSS COUNTRY

<sup>B</sup> Mootori kood, detaali ja seerianumber on kantud mootorile; vt. Tüübitähised (lk. 374).

### Sellega seotud teave

- Mootoriõli - rasked tööolud (lk. 383)
- Mootoriõli - kontrollimine ja lisamine (lk. 337)

## Jahutusvedelik - mark ja kogus

Mootorikohase ettenähtud jahutusvedeliku mahu leiata tabelist.

**Ettenähtud kvaliteet:** Volvo poolt soovitatav jahutusvedelik, segatud 50% veega<sup>1</sup>, vt pakendil.

<b>i TÄHELEPANU</b>
Kõiki mootoreid kõikidel turgudel ei turustata.

V40CC <sup>A</sup>	Mootor <sup>B</sup>	Maht (liitrit)
T3	B4154T2	7,5 (7,8 <sup>C</sup> )
T3	B4154T4	
T4	B4204T19	
T4 AWD	B4204T21	
T5 / T5 AWD	B4204T41	
T5 AWD	B4204T11	

V40CC <sup>A</sup>	Mootor <sup>B</sup>	Maht (liitrit)
D2	D4204T13	8,0 (8,4 <sup>C</sup> )
D2	D4204T8	
D3	D4204T16	
D3	D4204T9	
D4	D4204T14	

<sup>A</sup> V40 CROSS COUNTRY

<sup>B</sup> Mootori kood, detaili ja seerianumber on kantud mootorile; vt. Tüübitähised (lk. 374).

<sup>C</sup> Kehtib kütusega töötava kütteseadme puhul.

### Sellega seotud teave

- Jahutusvedelik - tase (lk. 339)

<sup>1</sup> Vesi peab vastama standardile STD 1285.1.

## Kõigukastiõli - mark ja kogus

Käigukastikohane ettenähtud käigukasti õli ja õli-maht selguvad tabelist.

### Manuaalkäigukast

Manuaalkäigukast	Maht (liitrit)	Ettenähtud käigukastiõli
M76	ligikaudu 1,6	BOT 352 B1

### Automaatkäigukast

Automaatkäigukast	Maht (liitrit)	Ettenähtud käigukastiõli
TF-71SC	umbes 6,8	AW1
TG-81SC	umbes 6,6 <sup>A</sup> umbes 7,5 <sup>B</sup>	AW1

A Bensinimootorid

B Diiselmootorid

<b>i TÄHELEPANU</b>
Normaalsete sõiduolude puhul ei ole vaja käigukastiõli vahetada. Rasketes sõidutingimustes võib see siiski vajalik olla.

### Sellega seotud teave

- Mootoriõli - rasked tööolud (lk. 383)
- Tüübitähised (lk. 374)

### **Pidurivedelik - mark ja kogus**

Pidurivedelikuks nimetatakse hüdraulilises pidurisüsteemis olevat ainet, mida kasutatakse surve edastamiseks pidurite peasilindrist mehaaniliste piduriteni.

**Ettenähtud kvaliteet:** Volvo ehtne Dot 4 klass 6 või samaväärne.

**Normkogus:** 0,6 liitrit

### **Sellega seotud teave**

- Piduri- ja sidurivedelik - tase (lk. 340)

## Kütusepaagi maht

Mootorikohased ettenähtud kütusepaagi mahud leiate tabelist.

V40CC <sup>A</sup> Mootor	Maht (liitrit)	Ettenähtud kvaliteet
T4 AWD T5 AWD	u. 57	Kütus - bensiin (lk. 289)
Muud bensiinimootorid	u. 62	
Diiselmootorid	u. 62	Kütus - diisel (lk. 290)

A V40 CROSS COUNTRY

## Sellega seotud teave

- Kütuse tankimine (lk. 287)
- Mootorispetsifikatsioonid (lk. 382)

## AdBlue® paagi maht<sup>2</sup>

Paaki saab panna umbes 16,5 liitrit AdBlue lisandit.

## Sellega seotud teave

- AdBlue® – kontrollimine ja lisamine (lk. 294)

## Kliimaseadme vedelik - kogus ja tüüp

Auto kliimaseadmes on kasutusriigist sõltuvalt külmutusaine R1234yf või R134a. Kliimaseadme külmutusaine tüübi tuvastamiseks vaadake kapoti siseküljel olevat kleebit.

Kliimaseadmes kasutamiseks ettenähtud vedelike ja määrdeainete tüübid ja mahud on toodud allolevates tabelites.

## Kliimaseadme kleebis

### Külmutusaine R134a kleebis

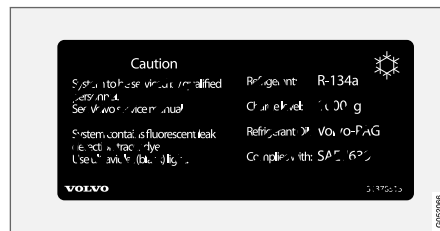

Kleebis paikneb mootoriruumis.

## Külmutusaine R1234yf kleebis



Kleebis paikneb mootoriruumis.

<sup>2</sup> Registreeritud kaubamärk, mis kuulub ettevõttele Verband der Automobilindustrie e.V. (VDA)



**Külmutusaine R1234yf sümbolite selgitus**

Tähis	Tähendus
	Ettevaatust
	Mobiilne kliimasüsteem (MAC)
	Määrdeaine tüüp
	Mobiilise kliimasüsteemi (MAC) hooldamiseks on vajalik väljaõppe saanud tehnik
	Süttimisohulik külmutusaine

**Külmutusagens**

**Külmutusainega R134a autod**

Kaal	Ettenähtud kvaliteet
625 g	R134a

**⚠ HOIATUS**

Kliimaseadmesüsteem sisaldab rõhu all külmutusagensit R134a. Seda süsteemi võib teenindada ja remontida ainult volitatud teenindus.

**Külmutusainega R1234yf autod**

Kaal	Ettenähtud kvaliteet
575 g	R1234yf

**⚠ HOIATUS**

Kliimaseadmesüsteem sisaldab rõhu all külmutusagensit R1234yf. SAE J2845 (tehnikute koostis mobiilse A/C-süsteemi külmutusagensite ohutu hoolduse ja sisalduse alal) nõuete kohaselt tohivad külmutusagensisüsteemi hooldada ja parandada ainult vastava väljaõppe ja sertifikaadiga tehnikud, et tagada süsteemi ohutus.

**Kompressorõli**

Kogus	Ettenähtud kvaliteet
60 ml	PAG õli

**Aurusti**

**ⓘ TÄHTIS TEAVE**

A/C-süsteemi aurustit ei tohi kunagi parandada ega asendada kasutatud aurustiga. Uus aurusti peab olema sertifitseeritud ja tähistatud SAE J2842 nõuete kohaselt.

**Sellega seotud teave**





- Kliimaseadme süsteem - veaotsing ja rikke kõrvaldamine (lk. 341)

## Kütusekulu ja CO<sub>2</sub> heitmed

Sõiduki kütusekulu mõõdetakse liitrites 100 km kohta ja CO<sub>2</sub> heitgaase mõõdetakse grammides CO<sub>2</sub> km kohta.

### Selgitus









CO <sub>2</sub>	grammi CO <sub>2</sub> /km
	liitrit/100 km









	Linnasõit
	Maanteesõit
	Kombineeritud sõit
	Rehviklass veeretakistuse suhtes EL-i direktiivi nr 1222/2009 järgi

man	Manuaalkäigukast
aut	Automaatkäigukast

 <b>TÄHELEPANU</b>
Kui kütusekulu ja heitmete andmed puuduvad, on need esitatud lisas.

 <b>TÄHELEPANU</b>
Kõiki mootoreid kõikidel turgudel ei turustata.

V400C <sup>A</sup> 								
			CO <sub>2</sub>		CO <sub>2</sub>		CO <sub>2</sub>	
T3 (B4154T2)	aut	A	162	7,0	117	5,0	134	5,8
		B	164	7,1	119	5,1	136	5,8
		C	166	7,1	122	5,2	138	5,9
		E	168	7,2	124	5,3	140	6,0
D2 (D4204T13)	man	A	-	-	-	-	-	-
		B	-	-	-	-	-	-
		C	-	-	-	-	-	-
		E	-	-	-	-	-	-

V40CC <sup>A</sup> 								
			CO <sub>2</sub>	Ø 	CO <sub>2</sub>	Ø 	CO <sub>2</sub>	Ø 
D2 (D4204T13)	aut	A	-	-	-	-	-	-
		B	-	-	-	-	-	-
		C	-	-	-	-	-	-
		E	-	-	-	-	-	-
D3 (D4204T16)	man	A	-	-	-	-	-	-
		B	-	-	-	-	-	-
		C	-	-	-	-	-	-
		E	-	-	-	-	-	-
D3 (D4204T16)	aut	A	-	-	-	-	-	-
		B	-	-	-	-	-	-
		C	-	-	-	-	-	-
		E	-	-	-	-	-	-

A V40 CROSS COUNTRY

### Kütsekulu

Eelnevas tabelis esitatud kütusekulu ja heiteväärtused põhinevad EL-is standardiseeritud sõidusüklitel (vt altpoolt), mis kehtivad standardvarustuses ja põhiversiooni tühimagiga sõidukite kohta. Lisavarustus suurendab auto tegelikku massi. Auto massi suurenemine, muu hulgas auto

koormusest tingituna, põhjustab kütusekulu ja süsinikoksiidi heite lisandumist.

Kütusekulu võib tabelis esitatud väärtustest suurem olla mitmel põhjusel. Mõned näited:

- Sõiduki varustamise korral lisaseadmetega, mis mõjutavad sõiduki kaalu.
- Juhi sõidumaneer.
- Kui kasutaja valib mudeli põhiversiooni jaoks standardina paigaldatutest muud rattad võib veeretakistus suurened.



- Suur sõidukiirus lisab õhutakistust.
- Kütuse kvaliteet, tee- ja liiklusolud, ilm ja auto tehniline seisukord.

Eeltoodud näidete kombinatsioon võib oluliselt kütusekulu suurendada.

Suured erinevused auto kütusekulus võivad esineda EL-i määratud sõidutsüklites (vt altpoolt), mida kasutatakse auto sertifitseerimisel ja millel põhinevad tabelis esitatud kuluväärtused. Täiendavat teavet saad määrustest, millele viitab.

Oktaanarvuga 91 RON on kütusekulu suurem ja saadav võimsus väiksem.

### **i** TÄHELEPANU

Äärmuslikud ilmaolud, haagise vedamine või sõit kõrgmäestikus ning kütusekvaliteet on tegurid, mis suurendavad oluliselt auto kütusekulu.

### **EL-i määratud sõidutsüklid**

Ametlikult deklareeritud kütusekuluarvud põhinevad kahel standardsel töötüklil labori tingimustes (EL-is määratud sõidutsüklid) EL-i direktiivi EU Regulation no 692/2008, 715/2007 (Euro 5 / Euro 6), 2017/1151 ja 2017/1153 kohaselt. Kuna sõidutsükleid kasutatakse ka kvaliteedikontrolliks, on testide korratavusele esitatud märkimisväärsed nõuded. Seetõttu viiakse testid läbi kontrollitult ja kasutades vaid auto põhifunktsioone (st kliimaseade, raadio jne on välja lülitatud).

Selle tulemusel ei märgi ametlikud tulemused kliendi poolt nähtavaid tulemusi.

Määrused hõlmavad sõitu linnas ja põhiteedel":

- **Linnasõit** – mõõtmine algab mootori käivitusega. Sõitmine toimub simuleeritult.
- **Maanteesõit** – sõidukit kiirendatakse ja pidurdatakse kiiruste vahemikus 0–120 km/h (0–75 miili/h). Sõitmine toimub simuleeritult.

Manuaalkäigukastiga autodel alustatakse sõitmist teise käiguga.

Tabelis toodud kombineeritud ametlik kütusekulu vastab linnasõidu ja maanteesõidu kombinatsioonile kehtivate õigusaktide kohaselt.

Kahe sõidutsükli jooksul korjatakse heitgaasid süsinikdioksiidi emissioonide (CO<sub>2</sub>) määramiseks kokku. Neid analüüsitakse seejärel ja saadakse CO<sub>2</sub> heidete väärtus.

### **Sellega seotud teave**

- Ökonoomne sõiduviis (lk. 296)
- Kütus - bensiin (lk. 289)
- Kütus - diiseli (lk. 290)
- Massid (lk. 378)

## Rattad ja rehvid - heakskiidetud mõddud

Teatud riikides ei ole kõik lubatud mõddud kirjas auto registreerimisdokumendis või muudes dokumentides. Järgmises tabelis on esitatud kõik

velgede ja rehvide heakskiidetud kombinatsioonid. Tabelist õigete andmete leidmiseks peate teadma mootori ja käigukasti tüüpi. Täpsema teabe saamiseks sellele kohta vt. Tüübitähised (lk. 374).

Teave minimaalse lubatud koormusindeksi (LI) ja minimaalse lubatud kiirusklassi (SS) kohta, vt Koormusindeks ja kiirusklass (lk. 396).

✓ = tunnustatud

V40CC <sup>A</sup> Mootor	205/60R16 7x16x50 6,5x16x52,5	225/50R17 7x17x50	225/45R18 7,5x18x50	225/40R19 7,5x19x50
K <span>õ</span> ik mootorid	✓	✓	✓	✓

A V40 CROSS COUNTRY

## Sellega seotud teave

- Rehvid - mõddud (lk. 311)
- Rehvid - kiirusindeksid (lk. 312)
- Rehvid - koormusindeks (lk. 312)
- Ratta ja velje mõddud (lk. 311)

## Koormusindeks ja kiirusklass

Tabelis allpool on näidatud minimaalne lubatud koormusindeks (LI) ja minimaalne lubatud kiirus-

klass (SS). Tabelist õigete andmete leidmiseks peate teadma mootori ja käigukasti tüüpi. Täp-

sema teabe saamiseks selle kohta vt. Tüübitähised (lk. 374).

V40CC <sup>A</sup> Mootor	Minimaalne lubatud koormusindeks (LI) <sup>B</sup>	Minimaalne lubatud kiirusklass (SS) <sup>C</sup>
Kõik mootorid	92	H

A V40 CROSS COUNTRY

B Rehvi koormusindeks peab olema tabelis märgituga vähemalt võrdne või suurem.

C Rehvi kiirusklass peab olema tabelis märgituga vähemalt võrdne või suurem.

## Sellega seotud teave

- Rattad ja rehvid - heakskiidetud mõõdud (lk. 395)
- Rehvid - ettenähtud rehvirõhud (lk. 397)
- Rehvid - koormusindeks (lk. 312)
- Rehvid - kiirusindeksid (lk. 312)

## Rehvid - ettenähtud rehvirõhud

Mootorikohased ettenähtud rehvirõhud leiata tabelist.

V40CC <sup>A</sup> Mootor	Rehvimõõt	Kirus (km/h)	Koormus, 1-3 inimest		Max. koormus		ECO-rõhk <sup>B</sup>
			Esiosa (kPa) <sup>C</sup>	Taga (kPa)	Esiosa (kPa)	Taga (kPa)	Ees/taga (kPa)
Kõik mootorid	205/60 R16	0 - 160 <sup>D</sup>	240	230	260	260	260
	225/50 R17	160+ <sup>E</sup>	260	240	280	280	-
	225/45 R18						
	225/40 R19						
Ajutine varuratas		max. 80 <sup>F</sup>	420	420	420	420	-

A V40 CROSS COUNTRY

B Ökonoomne sõit.

C Teatud riikides on SI-ühiku "Pascal" kõrval ka "bar": 1 bar = 100 kPa.

D 0 - 100 miili tunnis (mph)

E 100+ miili/h

F max 50 mph

<b>i</b> TÄHELEPANU
Kõik mootorid, rehvid või nende kombinatsioonid ei pruugi olla alati kõikidel turgudel saadaval.

- Rehvid - rehvirõhk (lk. 310)
- Tüübitähised (lk. 374)

### Sellega seotud teave

- Rattad ja rehvid - heaskiidetud mõõdud (lk. 395)
- Rehvid - mõõdud (lk. 311)





## A

Abiaku	355
ACC – Kohanduv püsikiirusehoidja	196
Adaptiivne kiirushoidik	196
ajaintervalli seadmine	200
ajutine väljalülitamine	201
deaktiveerima	202
funktsioon	197
kiiruse juhtimine	199
kiirushoidiku funktsioonide muutmise	205
möödasõit	202
ooterežiim	201
radarandur	209
Veaotsing	206
ülevaade	198
AdBlue	292
lisamine	294
paagi mahutavus	390
toimimine	293
AIRBAG	32
Ajutine rehvitihendus	322
Aknad ning tahavaate- ja küljepeeglid	368
Aktiivne parkimisabi	256
funktsioon	257
Piirangud	259
Sümbolid ja teated	260
toimimine	257

Aktiivsed kurvituled	90
Aku	263, 285, 352
vahetamine	355
ülekoormus	285
Alarm	173, 175, 176
automaatne aktiveerimine	175
automaatne taasaktiveerumine	175
kaugjuhtimispuhast-ei tööta	175
Signalisatsiooni häiresignaali	176
signalisatsiooni märgutuli	174
signalisatsiooni piiratud toime	176
signalisatsiooni testimine	157
Allamägesõidu juhtimine	279
Allergiaid ja astmahoogusid põhjustavad ained.	120
Auto hooldamine	366
Nahksisu	369
Automaatkäigukast	266
haagis	298
manuaalsed käiguasendid (Geartronic)	267
pukseerimine ja äravedu	305
Automaatlülitusega kaugtuled	88
Automaatne taaslukustamine	166
Automaatpesu	366
Autopesula	366
Auto tõstmine	333

Autovõtme mälu	153
Avarii, vt. Kokkupõrge	39
AWD, nelikvedu	279

## B

Bensiini kvaliteet	289
BLIS	232, 233
BLIS-süsteemi teated	236
BLIS veateated	236
Broneerige teenindus ja remont	330

## C

City Safety™	215
Clean Zone Interior Package (CZIP)	120
CO2 heide	392
Corner Traction Control	180
CZIP (siseviimistluse pakett Clear Zone)	120
CTA – Cross Traffic Alert	234

## TÄHESTIKULINE SISUJUHT

### D

Diiseli	290
kütuse lõppemine	290
Diisli tahmafilter	292
Driver Alert Control	240
Driver Alert System	240

### E

ECC, elektrooniline kliimaseade	123
Eco Cruise	277
EcoGuide ökonomaiser	66
ECO-rõhk	310, 397
ECO sõidurežiim	277
Eemaldatav haakekonks panipaik	299
Elektrijuhend	66
Elektrilised aknatõstukid Lähtestamine	100 101
Elektriliselt juhitud iste	79
Elektriliste klaasitõstukite lähtestamine	101
Elektrisoojendus Istmed	125
tagaaken	103

tahavaate- ja küljpeeglid	103
Tuuleklaas	103
Elektrisüsteem	357
Elektrooniline kliimaseade, ECC	123
Elektrooniline temperatuuri reguleerimine - ETC	124
Esiiste peatugi	78
Esilaternad	343
Esitulede kõrguse reguleerimine	85
Esitulede pirnid asukoht	343
Esitulede valgusvihk adapteerimine	91
kõrguse reguleerimine	85
Esitulede valgusvihi adapteerimine	91
Esitulede valgusvihi reguleerimine	91
Esitule jaotus, seadistamine	91
Esmaabi	320
Esmaabikomplekt	320
Esmaabi varustus Esmaabikomplekt	320
ohukolmnurk	319
Etanoolisisaldus	289
ETC, elektrooniline temperatuuri reguleeri- mine	124

### F

FSC, keskkonnamärgistus	24
-------------------------	----

### G

Gabariidid	377
Geartronic	267
GSI - käiguvahetusabi	265

### H

haagis	297
haagise vedamine	297
kaabel	297
Haagis lengerdamine	303
Haagisekonks	299
Haagise stabiilsusabi	181, 303
Haakekonks Tehnilised andmed	300
Haakekonks - eemaldatav paigaldamine/eemaldamine	301
HDC	279
Heitgaasid	392
Heitgaaside süsteem	292

Helisignaal	83
Hoiatuse märgutuli	
Kokkupörke hoiatussüsteem	226
stabiilsus- ja veojõukontrolli süsteem	180
Hoiatusheli	
Kokkupörke hoiatussüsteem	226
Hoiatuslamp	
Adaptiivne kiirushoidik	197
Hoiatussümbolid	63, 65, 69
Hooldus	
Roostekaitse	369
Hooldusgraafik	330
<b>I</b>	
IAQS - Siseõhu kvaliteedisüsteem	120
Immobilisaator	154
Infokraan	62, 63
Instrumentid ja juhtnupud	56, 59
Instrumentide valgustus	85
Interneti-ühendusega auto broneerige teenindus ja remont	330
Intervallpuhastus	98
Iste, vt. Istmed	78
Istmed	78
elektrilised	79

Elektrisoojendus	125
esiistmete seljatugede allasuunamine	79
peatoed, taga	81
tagaistme seljatoe langetamine	81
Istme mälufunktsioon	80

**J**

Jahutusaine	341
Jahutussüsteem	284
ülekuumenemine	284
Jahutusvedelik	
maht ja klass	386
Jahutusvedelik, kontrollimine ja lisamine	339
Jalakäijakaitse	222
Jalakäija turvapadi	41
kokkuvoltimine	42
sõidu jätkamine	42
Jalgpidur	280, 282
Jalgratturiandur	224
Juhi valvusabi	
toimimine	241
Juhtimine	285
avatud pagasiruumi luugiga	285
jahutussüsteem	284
Juhtseadmete valgustus	85

Järelkäruga sõitmine	297
haakekonksule langev suurim lubatud koormus	379
pukseerimisvõime	379

**K**

Kaameraandur	217, 229
Kaameraanduri veaotsing	218
Kaelalüli vigastused, WHIPS	37
Kaitsmed	
kindalaeka all	361
mootoriruumis	358
parema esiistme all	364
vahetamine	357
Üldist	357
Kaitsmekarp	357
Kapotikaas, avamine	335
Kasutusjuhend, ökomärgised	24
Katalüüsmuundur	291
Katalüüsneutralisaator	
Parandused	305
Katusekoormus, max kaal	378
Kaug-/lähituled	87
Kaugjuhtimisega immobilisaator	155
Kaugjuhtimispuult, tüübikinnitus	176

## TÄHESTIKULINE SISUJUHT

Kaugjuhtimispuhastid	152, 153, 154	Klaasipuhastid	349	kasutamine	226
funktsioonid	155	puhastamine	351	radarandur	209, 216
kadumine	152	Tööasend	349	üldised piirangud	228
liigenduv muukliist	159, 160	vahetamine	350	Kompass	105
patarei vahetamine	160	vahetamine, tagaaken	351	kalibreerimine	105
Võimalik läbisõit	157, 162	Klaasipuhastid ja klaasipesu	98	Konditsioneer	127
Kaugtuled, automaatne aktiveerimine	88	Klaaskatus, elektriline ruloo	104	Kontrollsümbolid	63, 65, 67
Kell, seadmine	71	Klaaskatuse elektriline ruloo	104	Koorma kinnitamine (Laadimine)	146
Keyless drive	161, 162, 163, 164, 165, 262	kleebised		Korrosioonikaitse	369
Kiirusehoidik	187	asukoht	374	Kotihoidja	146
Kiirusepiirik	184	Kliimaseade		kokkupööramine	147
ajutine väljalülitamine	186	andurid	119	Kulumisnäituriid	310
deaktiveerimine	187	hetke temperatuur	119	Käigukangilukustus	269
kiiruseületamise alarm	187	isereguleerimine	126	Käigukast	264, 265
käivitamine	184, 185	personaalsed seadistused	121	automaatne	266
Kiirushoidik		temperatuuri hoidmine	127	manuaalne	265
ajutine väljalülitamine	190	Üldist	118	Käigukastiõli	
deaktiveerima	192	Kliimaseade, vedelik		maht ja klass	387
kiiruse juhtimine	188	maht ja klass	390	Käiguvahetuse blokaatori vabastamine	269
seatud kiiruse taastamine	191	Kokkulükatavad elektrilised küljepeeglid	102	Käiguvahetuse näidik	265
Kiirusindeksid, rehvid	312	Kokkupõrge	39	Käiguvaliku inhibiitor, mehaaniline lahutamine	269
Kindalaegas	143	Kokkupõrke hoiatus	222, 223	Käivitusabi	263
lukustus	168	Kokkupõrkehoiatus koos automaatse pidurdusega	222	Käsi pidur	283
Kivitäkked ja kriimustused	370	Kokkupõrke hoiatussüsteem		Külglibisemiskontroll	180
Klaas		funktsioon	223		
lamineeritud/tugevdatud	24	Jalakäijaandur	225		

Külgepeeglid	102	lasteistmed ja külgmised turvapadjad	35	Lukust lahtitegemine	
Lähtestamine	102	laste turvalukk	43	seestpoolt	167
Külgturvapadi, SIPS	35	ohutus	43	sõidukist väljastpoolt	166
Küljepeeglite lähtestamine	102	Lapselukud	172, 173	Lukustus	
Kütus	288, 289, 290	Laserandur	219	käsitsi lukustamine	166
identifikaator	289, 290	Lasteistmed	43	lahtilukustamine	166, 167
kütusefilter	291	ISOFIX kinnitussüsteemiga lasteistmete		lukustamine	166
kütuse kokkuvõid	310	mööduklässid	49	Lukustuse kinnitus	154
kütusekulu	392	Lasteistmete ülemised kinnituspunktid	53	Läbisõit	110
Kütusega töötav		soovituslik	44	Lähenemisvalgustuse kestus	98, 156
taimer	134	Turvatoolide ISOFIX-kinnitussüsteem	49	Lähtestamine, sõidumöödik	112, 114
Kütusepaak		tüübid	51		
maht	389	libedad sõidutingimused	286		
		Libisemine	286	<b>M</b>	
		Liiklusmärkide teave	236	Madal õlitase	337
		Piiirangud	239	Manuaalkäigukast	265
		toimimine	237	GSI - käiguvahetusabi	265
<b>L</b>		Lisakütteseade		haagis	298
Laadimine		elektriline	136, 137	pukseerimine ja äravedu	305
kinnituspunktid	146	kütusega töötav	136	Manuaalne käiguvalik (Geartronic)	267
koorma vedamine katusel	146	Lisavarustus/tarvik	16	Massid	
pakiruum	144, 146	LKA – sõiduraja hoidmise abifunktsioon	243	tühimass	378
pikk koorem	145	Lock indicator	154, 174	Max katusekoormus	378
Üldist	144, 146	Lukustamine/lukust avamine		Menüükasutus	
Lambid	341	pagasiruumi luuk	169	menüü ülevaade, analoogsüsteem	107
Lamineeritud klaas	24	seestpoolt	167	menüü ülevaade, digitaalne süsteem	107
lapsed		Lukustatavad rattapoldid	313	Näidikupaneel	106
asukoht sõidukis	48				
lasteiste ja turvapadi	48				

## TÄHESTIKULINE SISUJUHT

Mootor		Mootori õlitaseme kontrollimine	337	Näidiku valgustus	85
deaktiveerima	263	Mootori ülekuumenemine	284		
käivitamine	262	Mustrisügavus	313	<b>O</b>	
Start/Stop	270	Muukliist	159, 160	<hr/>	
ülekuumenemine	284	Möödikud		Ohukolmnurk	319
Mootori aeglaste pöörete reguleerimine	180	kütusemöödik	62, 63	Ohutuled	95
Mootoriga pidurdamine, automaatne	279	spidomeeter	62, 63	Ohutulede lambid	
Mootori ja salongi kütteseade		tahhemeeter	62, 63	generaator ei lae	69
taimer	134	Möötevarras, elektrooniline	338	Hoiatus	69
teated	135	Mõõtmed	377	Madal õilirõhk	69
Mootoriploki soojendi	132	Haakekonks	300	Pidurisüsteemi rike	69
Mootoriploki soojendi ja salongisoojendi		MY CAR	109	Seisupiduri rakendamine	69
kiirseiskamine	134			Turvapadjad – SRS	69
otsekäivitus	133			turvavöö meeldetuletus	29, 69
Mootoriruum		<b>N</b>		oktaanarv	289
jahutusvedelik	339	<hr/>			
Kontrollimine	336	Nahksisu, pesemisjuhised	369	<b>P</b>	
Mootoriõli	336	Nelikvedu, (AWD)	279	<hr/>	
Piduri- ja sidurivedelik	340	Nelikvedu (AWD)	279	Paanikafunktsioon	156
ülevaade	335	Niiskuse kogunemine esituledesse	366	PACOS	34
Mootori seiskamine	263	Niiskusest lahtipuhumine		Pagasiriul	149
Mootorispetsifikatsioonid	382	akendega seonduv	118	pakiruum	
Mootoriõli	336, 383	esituledesse kogunev niiskus	366	kaitsevõrk	148
filter	336	Näidikupaneel	62, 63	Pakiruum	
mark ja kogus	384	Näidikute ülevaade		kinnituspunktid	146
rasked tööolud	383	parempoolse rooliga mudelid	59	Laadimine	144
Mootoriõli lisamine	337	vasakpoolse rooliga sõiduk	56		

Pagasiriidul	149	PCC – Personal Car Communicator		Pistikupesa	144
Valgustus	97	funktsioonid	155	pakiruum	147
Panipaigad		Võimalik läbisõit	158	Plekid	369
juhi pool	142	peatugi		Poleerimine	368
Kindalaegas	143	esiiste	78	Position lamp	85
Tunnelkonsool	142	Keskmise iste, tagaiste	81	Puhastamine	
Panipaigad salongis	140	suunamine alla	81	siseviimistlusmaterjal	369
PAP = aktiivne parkimisabi	256	Personal Car Communicator	158	sõiduki automaatpesu	366
Pardaarvuti	110, 113, 115	Pesurid		Sõiduki pesemine	366
analoo-näidikupaneel	111	klaasipesuvedelik, täitmine	352	turvavööd	370
Parkimisabi	248	tagaaken	100	veljed	367
funktsioon	248	Tuuleklaas	99	Pukseerimine	304
parkimisabi andurid	251	Pesuveidelik	352	pukseerimisvarras	305
tagasi	249	Pidurid	280, 282	Pukseerimisvõimsus ja haakeseadise koor-	
veaindikaator	251	hädapidurdusabi EBA	282	mus	379
Parkimisabi kaamera	252	näidikuploki sümbolid	281	Puksiiraas	305
Seaded	254	pidurisüsteem	280, 282	Puldivõtmega lukust lahti tegemine	164
Parkimisabisüsteem - PAP	256	Pidurite lukustumisvastane süsteem,		Päevasõidumöödik	71, 110
Patarei		ABS	282	Päevasõidutuled	86
Hoiatussümbolid	354	Pidurituli	94	Päikesesirmisene peegel	143
hooldus	352	Pidurivedeliku lisamine	340	Valgustus	97
kaugjuhtimispult-võti/PCC	160	seisupidur	283	Pöörlemiskontroll	180
Käivitamine	352	Piduri- ja sidurivedelik	340	pöörlemis-suund	309
käivitamine juhtmete abil	263	Pidurituli	94		
Lisaaku	355	Pidurivedelik			
Sümbolid akul	354	mark ja kogus	388		
PCC-ga kaugjuhtimispult		pirnid, tehnilised spetsifikatsioonid	349		
võimalik läbisõit	158				

## TÄHESTIKULINE SISUJUHT

### R

Radariandur	197	Rehvikooormuse indeks	312
Piirangud	209	Rehvimõõt	311
Rattad		Rehviparandus	
Eemaldamine	315	rehvide täitmine	327
lumeketid	313	toimimine	324
tagavararatas	314	ülekontrollimine	326
Rattad ja rehvid	314	Rehviparanduskomplekt	
heakskiidetud mõõdud	395	asukoht	322
rehvi kooormusindeks ja kiirusklass	396	tihendusvedelik	323
Rattapoldid	313	ülevaade	323
lukustata	313	Rehvirike	322
Rattavahetus	315	Rehvirõhu jälgimissüsteem	320
Ratta vahetus	315	Rehvirõhu kleebis	310
Regeneerimine	292	Režiim ECO	277
Rehvid		Rool	82
hooldus	308	Klahvistik	83
kulumismärgised	310	rooli reguleerimine	82
muustrisügavus	313	Rooli jäikus, kiiruspõhine	180
mõõtmed	395, 396	Rooli jäikuse tase, vt. Rooli jäikus	180
pöörlemissuund	309	Roolil olevad klahvid	83
rehviparanduskomplekt	322	Roolilukk	263
rehvirõhu seire	320	Rooli reguleerimine	82
talverehvid	313		
Tehnilised andmed	395, 396, 397		
Vajuta	310, 397		
Rehvide jälgimine	320		

### S

Saatevalgustuse kestus	97
Saatja	20
Safety mode	39
Käivituskatse	40
sõidu jätkamine	40
Salongi filter	120
Salongi kütteseade	132
Salongi lisatud	97
Salongimatid	143
Salongivalgustus	96
automaatne	97
Seadistatud ajaintervall	193
Seisupidur	283
Seljatugi	79
esiiste, langetamine	79
tagaiste, kokkupanek	81
Sensus	75
sildid	
asukoht	374
SIPS-padjad	35
Sisemine tahavaatepeegel	104
automaatne pimestuskaitse	104
Siseõhu kvaliteedisüsteem (IAQS)	
Õhupuhastus	120



Soojendus	128	Sümbolid		Tahmafilter	292
Soojust peegeldav esiklaas	20	Hoiatussümbolid	63, 65	TAHMAFILTRI TÄITUMINE	292
Soovitatavad turvaistmed tabel	44	Kontrollsümbolid	63, 65, 67	Talvel sõitmine	286
Soovitused sõidu ajaks	285	Sümbolid ja teated		Talverattad	313
Stabiilsus ja veojõu kontroll	180	Adaptiivne kiirushoidik	207	Talverehvid	313
Stabiilsus- ja veojõusüsteem	180	Juhi valvsusabi	242	Tankimine	170, 291
Stabiilsussüsteem	180	Kokkupõrkehoiatus koos automaatse pidurdusega	221, 230	AdBlue	294
Start/Stop	270	LKA	247	kütusepaagi luuk, manuaalne avamine	287
mootor ei lülitu välja	272	<b>T</b>		lisamine	287
Talitlus ja kasutamine	271			lisamine varu-kütusekanistrist	291
Sundlukustus	171			tankeluuk	287
ajutine väljalülitamine	171	Tagaaken		tankeluuk, lukustamine	170
välja lülitamine	171	Elektrisoojendus	103	Teabenupp, PCC	157
Suunatud	95	Tagaiste		Teated	108
Suunatuli	95	Elektrisoojendus	125	Teated ja sümbolid	
Sõiduki siseviimistumaterjalid	369	Tagaluuk		Adaptiivne kiirushoidik	207
Sõiduki täismass	378	Lukustamine/lahtilukustamine	169	Juhi valvsusabi	242
Sõidumõõdik, lähtestamine	112, 114	Tagasikäigulukk	265	Kokkupõrkehoiatus koos automaatse pidurdusega	221, 230
Sõiduomaduste kohandamine	180	Tagatulede pirnid		LKA	247
Sõiduraja abifunktsioon		asukoht	346	Mootori ja salongi kütteseade	135
toimimine	245, 246	Tahavaatepeeglid		Teekonna statistika	115
Sõiduraja hoidmise abifunktsioon (LKA)	243	elektriliselt ülestõstetav	102	Tehnilised vedelikud ja õlid	386, 387, 388, 390
Sõnumid infonäidikul	107	Elektrisoojendus	103	Temperatuur	
		Kompass	105	hetke temperatuur	119
		salong	104	Temperatuuri seadistamine	127
		uks	102		

## TÄHESTIKULINE SISUJUHT

Tihendusvedelik	323	Turvavöö kinnituse kontroll	29	<b>W</b>			
Transmission	265	Tuuleklaas		<hr/>	WHIPS		
TSA - haagise stabiilsusabi	181, 303	Elektrisoojendus	103, 128		istumisasend	38	
Tugi	16	Tuuleklaasi pesemine	99		kaelalüli kaitstesüsteem	37	
Tulede survepesu	99	Tuuleklaasipuhasti	98		lapse turvaiste/kõrgenduspadi	37	
Tungraud	319	vihmaandur	99				
Tunneli avastamine	87	Tuulutus	121		<b>V</b>		
Tunnelkonsool	142	Tõstmisvahend	319		<hr/>	Vahatamine	368
12 V pistikupesa	144	Täieliku õhutuse funktsioon	118, 168		Vahemaa hoiatus	192	
käetugi	142	Tööasend	349		Piirangud	194	
Turvakardin	36	Tühimass	378		Sümbolid ja teated	195	
Turvalukk		Tüübikinnitus			Valgusdiodid, PCC	157	
lapsed	43	kaugjuhtimispuult-võtme süsteem	176		Valgustid, lampide vahetamine	341	
Turvapadi		raadioseade	214		eesmised gabariidituled	345	
juhi kõrvalistuja pool	32, 34	radarisüsteem	211		kaugtuli (halogeen-esilaternatega auto- del)	345	
juhi pool	32	Tüübitähised	374		lähituli (halogeen-esilaternatega auto- del)	344	
sisse/välja lülitamine, PACOS	34				päevasõidutuled	346	
Turvapadjad	31	<b>U</b>			päikesesirmisene peegel	348	
hoiatussümbol	30	<hr/>			suunatud, eesmised	345	
Turvavöö	26	Udutuli			tagumine lambipesa: suunatud, piduri- tuled ja tagurdustuled	347	
Funktsioonile lülitumine	27	tagumine	94		tagumine udutuli	347	
kadunud	28	Ummikuabisüsteem	203				
rasedus	28	Ummikus liikumise abifunktsioon	203				
Tagaiste	29						
turvavöö eelpinguti	29						
turvavöö meeldetuletus	29						
Turvavöö eelpinguti	29						

Valgustus		LKA	247	Väljatõmbamine	306
aktiivsed kurvituled	90	vt. Teated ja sümboolid	207	Väljund	382
Automaatlülitusega kaugtuled	88	Vedelikud, normkogused	352, 386, 387, 388, 389, 390	Värvikood, värv	371
automaatse lülitusega tuled, reisijate- ruum	97	Vees sõitmine	283	Värvikood, värvus	371
Instrumentide valgustus	85	Velg, mõõtmed	311	Värvkate	
juhtnupud	84, 96	Veljed		kahjustused ja parandused	370
juhtseadmete valgustus	85	puhastamine	367	värvikood	371
kaug-/lähituled	87	Ventilaator			
kodu julgestusvalgustus	97	ECC	126	<b>Õ</b>	
lähememisvalgustus	98, 156	ETC	126	Õhujaotus	121
Näidiku valgustus	85	Veojõu kontroll	180	tabel	130
pirnid, tehnilised spetsifikatsioonid	349	Vetthülgav pind, puhastamine	368	Õhu siseringlusesse suunamine	129
Position lamp	85	Vett ja mustust hülgav kate	368	Õhu konditsioneerimissüsteem	
päevasõidutuled	86	Vibratsiooni neelamine	299	remont	341
salongis	96	Vihmaandur	99	Õhukvaliteedi süsteem IAQS	120
tagumine udutuli	94	Volvo ID	21	Õhupuhastus	
tunneli avastamine	87	Volvo Sensus	75	materjal	121
Valgusvihi kõrguse reguleerimine	85	Võti	152, 154	reisijateruum	119, 120, 121
Valgusvihi reguleerimine	84	Võtme asendid	76	Õli, vt. ka Mootoriõli	383, 384
varuratas		Võtmeta - luku avamine	164		
paigaldamine	317	Võtmeta - lukustamine	163	<b>Ö</b>	
väljavõtmine	315	Võtmevaba käivitamine (Võtmevaba juhti- mine)	161, 162, 163, 164, 165, 262	Ökomärgised, FSC, kasutusjuhend	24
Varuratas	314, 315	välistermomeeter	70	Ökonoomne sõiduviis	296
Veaotsing					
Adaptiivne kiirushoidik	206				
Veateated					
Adaptiivne kiirushoidik	207				
Juhi valvusabi	242				

## TÄHESTIKULINE SISUJUHT

### Ü

---

Ülekuumenemine 284, 297

Ülesmäge paigaltvõtu abi 270



**V O L V O**