



# S60

MANUAL DE INSTRUÇÕES





# VÄLKOMMEN!

Esperamos que aprecie durante muitos anos o prazer de dirigir do seu Volvo. Este automóvel foi concebido para a segurança e o conforto do condutor e seus passageiros. A Volvo se esforça para fabricar um dos veículos mais seguros do mundo. O seu Volvo também foi concebido para satisfazer todos os requisitos atuais em relação à segurança e ao meio ambiente.

Para que você desfrute ainda mais do seu Volvo, recomendamos ler as instruções e as informações sobre manutenção neste manual de instru-

ções. O manual de instruções também está disponível como aplicativo móvel (Volvo Manual) e no site de suporte Volvo Cars ([support.volvocars.com](http://support.volvocars.com)).

Encorajamos também que todos utilizem sempre o cinto de segurança neste e em outros veículos. Não conduza sob a influência do álcool ou medicamentos, ou quando, por qualquer razão, possuir as suas capacidades de condução diminuídas.

# ÍNDICE

## INFORMAÇÕES DO PROPRIETÁRIO

Informações do proprietário	16
Manual do proprietário no visor central	17
Navegar no manual de instruções no visor central	19
Manual do proprietário em dispositivos móveis	21
Site de suporte Volvo Cars	21
Como consultar o manual de instruções	22
Manual do proprietário e meio ambiente	24

## SEU VOLVO

Volvo ID	26
Criar e registrar uma Volvo ID	26
Drive-E - prazer de dirigir mais limpo	28
IntelliSafe – suporte ao motorista e segurança	31
Sensus - conexão e entretenimento	32
Atualizações do software	35
Gravação de dados	35
Termos e condições para serviços	36
Política de privacidade para clientes	36
Informações importantes sobre os acessórios e os equipamentos auxiliares	37
Instalação de acessórios	37
Conexão de equipamento à tomada de diagnóstico do veículo	38
Exibindo o número de identificação do veículo	39
Distração do motorista	39

## SEGURANÇA

Segurança	42
Segurança durante gravidez	43
Whiplash Protection System	43
Pedestrian Protection System	45
Cintos de segurança	46
Colocar e retirar o cinto de segurança	46
Tensionadores do cinto de segurança	48
Reiniciar o tensionador elétrico do cinto de segurança*	49
Lembrete do cinto de segurança e da porta	50
Airbags	51
Airbags do motorista	52
Airbag do passageiro	53
Ativar e desativar o airbag do passageiro*	54
Airbags laterais	56
Cortinas infláveis	57
Modo de segurança	58
Arrancar e deslocar o veículo em modo de segurança	59
Segurança infantil	60
Assento infantil	60
Pontos de fixação superiores para assento infantil	61
Pontos de fixação inferiores para assento infantil	62

Pontos de fixação i-Size/ISOFIX para assento infantil	63	Instrumentos e controles em modelos com volante à esquerda	78	Gerenciar mensagens no visor do motorista	105
Colocação do assento infantil	63	Instrumentos e controles em modelos com volante à direita	79	Gerenciar uma mensagem salva a partir do visor central	106
Montagem do assento infantil	64	Visor do motorista	82	Visão geral do visor central	108
Tabela geral para colocação de assento infantil	66	Configurações do visor do motorista	86	Gerenciar o visor central	111
Tabela para colocação de assentos infantis onde o cinto de segurança é utilizado	68	Medidor de combustível	87	Ativar e desativar o visor central	114
Tabela para colocação dos assentos infantis i-Size	70	Computador de bordo	87	Navegar nas visualizações do visor central	114
Tabela para colocação dos assentos infantis ISOFIX	71	Mostrar dados de viagem no visor do motorista	89	Gerenciar subvisualizações no visor central	118
Informações detalhadas dos fabricantes de assentos infantis	74	Reiniciar o medidor de percurso	90	Visualização de funções no visor central	121
		Mostrar estatísticas de condução no visor central	90	Mover aplicativos e botões no visor central	123
		Configurações das estatísticas de condução	91	Símbolos na barra de status do visor central	123
		Data e hora	92	Teclado no visor central	125
		Medidor da temperatura externa	92	Alterar o idioma do teclado no visor central	129
		Símbolos de indicação no visor do motorista	93	Inserir os caracteres, letras e palavras manualmente no visor central	129
		Símbolos de advertência no visor do motorista	95	Alteração da aparência do visor central	131
		Contrato de licenciamento para o visor do motorista	97	Desligar e alterar o volume do som do sistema no visor central	132
		Menu de aplicativos no visor do motorista	102	Alterar unidades do sistema	132
		Uso do menu de aplicativos no visor do motorista	103	Alterar o idioma do sistema	132
		Mensagens no visor do motorista	104	Alterar configurações na visualização superior do visor central	133

Abra a configuração de contexto no visor central	133
Reiniciar dados do usuário ao mudar de proprietário	134
Redefinir as configurações no visor central	135
Tabela mostrando configurações do visor central	135
Perfis de motorista	137
Selecionar perfil do motorista	138
Renomear um perfil de motorista	138
Proteger perfil do motorista	139
Associar o controle remoto ao perfil do motorista	139
Reiniciar as configurações nos perfis do motorista	140
Mensagem no visor central	141
Gerenciar mensagens no visor central	141
Gerenciar uma mensagem salva a partir do visor central	142
Visor Head-up*	143
Ativar e desativar o visor head-up*	144
Configurações do visor head-up*	145
Controle por voz	146
Utilizar controle por voz	147
Comandar o telefone por voz	149
Comandar por voz rádio e mídia	149

Configurações para o reconhecimento de voz	150
--	-----

## ILUMINAÇÃO

Controle das luzes	152
Ajustar funções de luzes através do visor central	153
Adaptação do padrão dos faróis	154
Luzes de presença	154
Luzes diurnas	155
Feixe cruzado	155
Uso do fecho principal	156
Feixe principal automático	157
Utilizar os indicadores de direção	158
Iluminação de curvas ativa*	159
Faróis de neblina/luzes para curvas*	160
Farol de neblina traseiras	161
Luzes de freios	162
Luzes de freio de emergência	162
Pisca alerta	162
Usar a iluminação interna de segurança	163
Duração da luz de presença	163
Iluminação interna	164
Ajustar a iluminação interna	166

## JANELAS, VIDROS E ESPELHOS

Janelas, vidros e espelhos	168
Proteção antiesmagamento de vidros e para-sóis	168
Sequência de reinicialização da proteção antiesmagamento	169
Vidros elétricos	169
Acionar os vidros elétricos	170
Utilizar o para-sol*	171
Espelho retrovisor e espelhos das portas	172
Ajustar o escurecimento dos espelhos das portas	172
Inclinação dos espelhos das portas	173
Teto panorâmico*	175
Acionar o teto panorâmico*	176
Fechamento automático do para-sol do teto panorâmico*	179
Palheta do limpador e fluido do lavador	179
Utilizar limpadores do para-brisa	180
Utilizar o sensor de chuva	181
Utilizar a função de memória do sensor de chuva	182
Utilizar o lavador do para-brisa e lavador dos faróis	182

## BANCOS E VOLANTE

Banco dianteiro manual	186
Banco dianteiro de controle elétrico*	187
Ajustar o banco dianteiro de controle elétrico*	187
Memorizar posições do banco, espelhos das portas e visor head-up*	188
Usar uma posição memorizada do banco, dos espelhos da porta e do visor head-up*	189
Configurações de massagem* no banco dianteiro	190
Ajustar as configurações de massagem* no banco dianteiro	191
Ajustar a extensão da almofada do banco dianteiro*	192
Ajustar o apoio lateral* no banco dianteiro	193
Ajustar apoio lombar* no banco dianteiro	194
Ajustar o banco do passageiro a partir do banco do motorista*	196
Rebater o encosto no banco traseiro*	197
Ajustar o apoio de cabeça do banco traseiro	198
Controle do volante e buzina	199
Trava da direção	200
Ajustar volante	201

## CLIMATIZAÇÃO

Climatização	204
Zonas climáticas	204
Sensores de climatização	205
Sensação térmica	205
Comandar por voz o controle da climatização	206
Qualidade do ar	207
Clean Zone*	207
Clean Zone Interior Package*	208
Interior Air Quality System*	208
Ativar e desativar o sensor de qualidade de ar*	209
Filtro do compartimento de passageiros	209
Distribuição de ar	210
Alterar a distribuição de ar	210
Abrir, fechar e orientar as bocas de ventilação	211
Tabela das opções de distribuição de ar	212
Controle da climatização	215
Ativação e desativação do banco dianteiro aquecido*	217
Ativação e desativação do início automático do banco dianteiro aquecido*	218
Ativação e desativação do banco traseiro aquecido*	219
Ativação e desativação do banco dianteiro ventilado*	220

Ativação e desativação do volante aquecido*	221
Ativação e desativação do início automático do volante aquecido*	221
Ativação do controle de climatização automático	221
Ativar e desativar a recirculação de ar	222
Ativar e desativar definição do horário de recirculação de ar	223
Ativar e desativar o desembaçador máx.	223
Ativação e desativação do para-brisa aquecido*	224
Ativação e desativação do início automático do para-brisa aquecido*	225
Ativar e desativar o vidro traseiro e os espelhos da porta aquecidos	225
Ativação e desativação do início automático do vidro traseiro e dos espelhos da porta aquecidos	226
Regular o nível da ventoinha do banco dianteiro	226
Comandar o nível do ventilador para o banco traseiro*	227
Regular temperatura do banco dianteiro	229
Regular a temperatura para o banco traseiro*	229
Sincronizando a temperatura	231
Ativar e desativar o ar condicionado	231
Climatização de estacionamento*	232

Climatização temporizada*	232
Iniciar e desligar o pré-condicionamento*	233
Definição da hora do pré-condicionamento*	234
Adicionar e editar definição da hora do pré-condicionamento*	234
Ativar e desativar definição do horário do pré-condicionamento*	235
Eliminar definição da hora do pré-condicionamento*	236
Conforto de climatização no estacionamento*	237
Ligar e desligar o conforto de climatização ao estacionar*	237
Símbolos e mensagens da climatização de estacionamento*	239
Aquecedor*	240
Aquecedor de estacionamento*	241
Aquecedor adicional*	242
Ativar e desativar o início automático do aquecedor auxiliar*	243

## **CHAVE, TRAVAS E ALARME**

Confirmação de travamento	246
Configuração da indicação de travamento	247
Chave do controle remoto	248
Travar e destravar com o controle remoto	250
Configurações para destravamento remotamente controlado e interno	251
Destravar o porta-malas com o controle remoto	251
Alcance da chave do controle remoto	252
Substituir a bateria da chave do controle remoto	253
Encomendar mais controles remotos	256
Red Key - controle remoto limitado*	257
Configurações do Red Key*	257
Lâmina da chave destacável	258
Travar e destravar com a lâmina da chave destacável	260
Inibidor de partida (imobilizador)	262
Homologação do sistema da chave do controle remoto	263
Operação sem chave e superfícies sensíveis ao toque*	272
Travar e destravar sem chave*	273
Configurações para entrada sem a chave*	274
Destravar o porta-malas sem chave*	275

Localização das antenas do sistema de arranque e travamento	276
Travar e destravar a partir do interior do veículo	277
Destravar o porta-malas a partir do interior do veículo	278
Ativar e desativar as travas de segurança infantil	278
Travamento automático na condução	280
Travamento de serviço	280
Ativar e desativar o travamento privado	280
Alarme*	282
Ativar e desativar o alarme*	283
Nível de alarme reduzido*	284
Travamento total*	285
Desativação temporária* das travas duplas	285

## SUPORTE AO MOTORISTA

Sistema de suporte ao motorista	288
Força de direção dependente da velocidade	288
Controle de estabilidade eletrônico	289
Controle de estabilidade eletrônico no modo esportivo	290
Ativação/desativação do modo esportivo do Controle de estabilidade eletrônico	291
Símbolos e mensagens para controle eletrônico de estabilidade	292
Limitador de velocidade	294
Ativar e iniciar o Limitador de velocidade	295
Desativar e colocar o Limitador de velocidade em modo de espera	296
Reativar o Limitador de velocidade a partir do modo de espera	297
Desligar o limitador de velocidade	297
Limitações do Limitador de velocidade	298
Limitador de velocidade automático	298
Ativar/desativar Limitador de velocidade automático	300
Alterar a tolerância do Limitador de velocidade automático	301
Limitações do Limitador de velocidade automático	302
Cruise control	302
Ativação e início do Cruise control	303

Desativar e colocar o cruise control em modo de espera	304
Reativar o Cruise control partir do modo de espera	305
Desligar o Cruise control	306
Alerta de distância*	306
Ativar/desativar o Alerta de distância	307
Limitações do Alerta de distância	308
Cruise control adaptativo*	309
Controles e vista do visor do Cruise control adaptativo*	310
Ativação e início do Cruise control adaptativo*	311
Desativar/reactivar Cruise control adaptativo*	312
Limitações do Cruise control adaptativo*	314
Alterar entre o cruise control e o cruise control adaptativo*	315
Símbolos e mensagens do Cruise control adaptativo*	316
Pilot Assist	318
Controle e vista do visor do Pilot Assist	320
Ativação e início do Pilot Assist	321
Desativar/reactivar o Pilot Assist	322
Limitações do Pilot Assist	324
Símbolos e mensagens do Pilot Assist*	326

Advertência do suporte ao motorista no caso de risco de colisão	327	Limitações do City Safety com trânsito cruzado	354	Informação de sinalização da estrada e Sensus Navigation*	376
Mudança de objetivo com o Suporte ao motorista	328	Assistência de direção City Safety para manobra evasiva	355	Informação de sinalização da estrada com Advertência de velocidade e Configurações*	376
Definir o intervalo do suporte ao motorista	329	Limitações da assistência de direção City Safety em manobras evasivas	356	Ativar/desativar a advertência de velocidade na Informação de sinalização da estrada	378
Modo de condução para suporte ao motorista	330	City Safety em caso de manobra evasiva impedida	356	Informação de sinalização da estrada com informação de radar*	378
Definir a velocidade memorizada do Suporte ao motorista	331	O City Safety trava em caso de trânsito em sentido contrário	357	Limitações da Informação de sinalização da estrada*	379
Frenagem automática com suporte ao motorista	332	Limitações do City Safety	358	Driver Alert Control	379
Assistência de ultrapassagem	333	Mensagens do City Safety	361	Ativar/desativar Driver Alert Control	381
Usar assistência de ultrapassagem	333	Rear Collision Warning	362	Selecionar guia para local de descanso em caso de advertência do Driver Alert Control	381
Unidade do radar	334	Limitações do Rear Collision Warning	362	Limitações do Driver Alert Control	381
Homologação do Dispositivo de radar	335	BLIS*	363	Assistência de faixa	382
Unidade da câmera	340	Ativar ou desativar BLIS	365	Auxílio de direção com Assistência de faixa de rodagem	383
Limitações da câmera e da unidade de radar	341	Limitações do BLIS	365	Ativar/desativar Assistência de Permanência na Faixa	384
Manutenção recomendada da unidade da câmera e radar	345	Mensagens do BLIS	367	Selecionar a opção de assistência para Assistência da faixa de rodagem	384
City Safety™	346	Cross Traffic Alert*	368	Limitações da Assistência de Faixa	384
Parâmetros e subfunções do City Safety	347	Ativar/desativar Cross Traffic Alert	369	Símbolos e mensagens para assistente de faixa de rodagem	386
Ajustar a distância de advertência para o City Safety	349	Limitações do Cross Traffic Alert	369		
Detecção de objetos com City Safety	351	Mensagens do Cross Traffic Alert	371		
City Safety com trânsito cruzado	353	Informação de sinalização da estrada*	372		
		Ativar/desativar Informação de sinalização da estrada*	373		
		Informação de sinalização da estrada e apresentação de placas*	374		

Símbolos da Assistência da faixa de rodagem no visor do motorista	388
Assistência de direção diante de risco de colisão	389
Ativar/desativar a Assistência de direção no caso de risco de colisão	390
Nível de assistência de direção no caso de risco de saída da pista	390
Assistência de direção diante de risco de saída da pista	391
Assistência de direção diante de risco de colisão com trânsito em sentido contrário	392
Limitações da assistência de direção em caso de risco de colisão	393
Símbolos e mensagens da Assistência de direção diante de risco de colisão	394
Assistente de estacionamento*	395
Piloto do Assistente de Estacionamento dianteiro, traseiro e lateral*	396
Ativação/desativação do Piloto do Assistente de Estacionamento*	398
Limitações da assistência de estacionamento	398
Símbolos e mensagens do Piloto do Assistente de Estacionamento	400
Câmera do assistente de estacionamento*	401
Vistas da câmera de estacionamento*	402

Linhas do Assistente de Estacionamento da câmera de estacionamento*	404
Campo dos sensores do Piloto do Assistente de Estacionamento da Câmera de estacionamento	406
Iniciar a Câmera do Assistente de Estacionamento	407
Símbolos e mensagens da câmera do Assistente de Estacionamento	409
Piloto do assistente de estacionamento ativo*	411
Variantes de estacionamento com Piloto do Assistente de Estacionamento*	412
Estacionar com Piloto do Assistente de Estacionamento*	413
Sair de uma vaga paralela com o Piloto do Assistente de Estacionamento*	416
Limitações do Piloto do Assistente de Estacionamento*	416
Mensagens para o Piloto do Assistente de Estacionamento*	419

## **PARTIDA E DIREÇÃO**

Dar partida no veículo	422
Desligar o veículo	423
Posições de ignição	424
Seleção do modo de ignição	425
Bloqueio de álcool*	426
Derivação do bloqueio de álcool*	427
Antes de dar partida no motor com o bloqueio de álcool	427
Funções do freio	428
Freio de pé	428
Assistência de frenagem	429
Frenagem em estradas molhadas	429
Frenar em estradas de pedra	430
Manutenção do sistema de freio	430
Freio de estacionamento	430
Ativar e desativar o freio de estacionamento	431
Configuração de ativação do freio de estacionamento automático	432
Estacionar em rampa	433
Em caso de falha no freio de estacionamento	433
Frenagem automática quando parado	434
Ativação e desativação da frenagem automática quando parado	434
Ajuda ao dar a partida em subida	435

Frenagem automática depois de uma colisão	435	Preparativos para uma viagem longa	455	HomeLink®*	475
Caixa de câmbio	436	Condução no inverno	456	Programar HomeLink®*	476
Posições da marcha para a transmissão automática	437	Direção na água	457	Utilizar HomeLink®*	478
Trocar de marcha com as borboletas do volante*	438	Abrir e fechar a tampa de abastecimento de combustível	457	Homologação do HomeLink®*	478
Inibidor do seletor de marchas	440	Abastecer com combustível	458	Bússola*	479
Desativar o inibidor automático do seletor de marchas	440	Tratamento do combustível	459	Ativar e desativar a bússola*	479
Função kickdown	441	Gasolina	459	Calibrar a bússola*	479
Indicador de direção	442	Filtro de partículas de gasolina	460		
Tração nas quatro rodas*	442	Sobreaquecimento do motor e do sistema de condução	461		
Modos de condução*	443	Sobrecarga da bateria de partida	462		
Alterar o modo de condução*	445	Utilizar partida assistida com outra bateria	462		
Posição de condução Eco	445	Barra de reboque*	464		
Ativar e desativar o modo de condução Eco com o botão de função	448	Especificações da barra de reboque*	464		
Função Start/Stop	448	Barra de reboque retrátil e rebatível*	465		
Conduzir com a função Start/stop	448	Conduzir com reboque	467		
Desligar temporariamente a função Start/stop	450	Assistência de estabilidade do reboque*	469		
Condições para a função Start/Stop	450	Verificação das lâmpadas do reboque	470		
Controle de nível* e amortecimento	452	Suporte de bicicletas montado na barra de reboque*	471		
Configurações da regulagem de nível*	454	Reboque	472		
Condução econômica	454	Colocar e retirar o gancho de reboque	473		
		Transporte	474		

## SOM, MÍDIA E INTERNET

Som, mídia e Internet	482	Reproduzir um vídeo	499	Conectar manualmente um telefone ao veículo através de Bluetooth	513
Configurações de áudio	482	Reprodução de DivX®	499	Desconectar telefone Bluetooth ligado	514
Experiência de som*	483	Configurações de vídeo	500	Alternar entre telefones conectados por Bluetooth	514
Advertência de volume alto	484	Mídia por Bluetooth®	500	Remover dispositivos conectados ao Bluetooth	515
Aplicativos	484	Conectar um dispositivo por Bluetooth®	500	Gerenciar chamada telefônica	515
Baixar aplicativos	485	Mídia pela porta USB	501	Gerenciar mensagens de texto	516
Atualizar aplicativos	486	Conectar um dispositivo através da entrada USB	501	Configurações para mensagens de texto	517
Excluir aplicativos	487	Especificações técnicas dos dispositivos USB	502	Gerenciar a agenda telefônica	517
Rádio	487	Formatos de mídia compatíveis	502	Configurações para telefone	518
Iniciar o rádio	488	Apple® CarPlay®*	503	Configurações para dispositivos Bluetooth	519
Alterar a banda e a estação do rádio	488	Utilizar o Apple® CarPlay®*	504	Veículo conectado à internet*	519
Busca por estações de rádio	489	Configurações da Apple® CarPlay®*	506	Conectar o veículo à Internet através de telefone conectado por Bluetooth	520
Configuração dos favoritos do rádio	490	Dicas para usar o Apple® CarPlay®*	506	Conecte o veículo à Internet através de telefone (Wi-Fi)	521
Configurações do rádio	491	Android Auto*	507	Conectar o veículo à Internet através do modem do veículo (cartão SIM)	522
Rádio RDS	492	Utilizar Android Auto*	508	Configurações do modem do veículo*	523
Rádio digital*	493	Configurações do Android Auto*	509	Compartilhar Internet no veículo a partir de hotspot Wi-Fi	524
Ligação entre FM e rádio digital*	493	Dicas para usar o Android Auto*	509	Sem conexão ou conexão fraca	525
Reprodutor de mídia	494	Telefone	510	Remover a rede Wi-Fi	525
Reproduzir mídia	494	Ligar pela primeira vez um telefone ao veículo através de Bluetooth	511	Tecnologias e segurança Wi-Fi	526
Controle e alteração da mídia	496	Ligar automaticamente um telefone ao veículo através de Bluetooth	513		
Pesquisar mídia	497				
Gracenote®	498				
Reprodutor de CD*	498				
Vídeo	499				

Condições de utilização e compartilhamento de dados do usuário	526
Ativar e desativar o compartilhamento de dados	527
Espaço de armazenamento no disco rígido	527
Contrato de licenciamento para áudio e mídia	528

## RODAS E PNEUS

Pneus	540
Designação de dimensões dos pneus	542
Designação de dimensões das rodas	543
Direção de rotação dos pneus	543
Indicador de desgaste da banda de rodagem dos pneus	544
Verificar a pressão dos pneus	544
Ajustar a pressão dos pneus	545
Pressão dos pneus recomendada	546
Sistema de monitoramento da pressão dos pneus*	547
Como salvar uma nova pressão do pneu no sistema de monitoramento*	549
Consultar o status da pressão dos pneus no visor central*	550
Medidas em caso de advertência de pressão dos pneus muito baixa	551
Ao trocar os pneus	552
Kit de ferramentas	552
Macaco*	553
Parafusos das rodas	553
Remover a roda	554
Montar as rodas	556
Pneu sobressalente*	558
Uso do pneu sobressalente	559
Pneus de inverno	559

Correntes de neve	560
Jogo de reparo de perfuração de emergência	561
Utilizar o jogo de reparo perfuração	562
Inflar o pneu com o compressor do jogo de reparo de perfuração	565

## **CARREGAMENTO, ARMAZENAMENTO E COMPARTIMENTO DE PASSAGEIROS**

Interior do compartimento de passageiros	568
Console de túnel	569
Tomadas elétricas	570
Usar as tomadas elétricas	572
Utilizar o porta-luvas	574
Para-sóis	575
Área de carga	576
Recomendações para a carga	576
Carga no teto e bagageiros	577
Ganchos para sacolas de compras	578
Olhais de retenção de carga	578
Tampa de carga no banco traseiro*	579
Jogo de primeiros socorros*	579
Triângulo de sinalização de perigo	579

## **MANUTENÇÃO E REPARO**

Programa de manutenção da Volvo	582	Fusíveis no compartimento do motor	605
Transferência de dados entre o veículo e a oficina através de Wi-Fi	582	Fusíveis sob o porta-luvas	609
Central de Download	583	Fusíveis na área de carga	612
Gerenciar as atualizações do sistema através do Download Center	583	Limpeza interna	616
Status do veículo	584	Limpar o visor central	616
Agendar serviço de manutenção e reparo	585	Limpeza do visor head-up*	617
Enviar informação do veículo para a oficina	586	Limpeza do tecido do estofado e do revestimento do teto	618
Elevar o veículo	588	Limpeza dos cintos de segurança	618
Serviço no controle da climatização	590	Limpeza dos tapetes do assoalho e dos tapetes embutidos	618
Visor head-up ao substituir o para-brisa*	590	Limpar os estofamentos	619
Abrir e fechar o capô	591	Limpar o volante em couro	620
Visão geral do compartimento do motor	592	Limpeza das partes de plástico, metal madeira internas	620
Óleo do motor	593	Limpeza do exterior	621
Verificar e completar óleo do motor	594	Polir e encerar	621
Encher com líquido de arrefecimento	595	Lavagem manual	622
Substituição de lâmpada	597	Lavagem automática do veículo	624
Bateria de partida	598	Lavagem de alta pressão	625
Bateria de apoio	601	Limpeza das palhetas do limpador	625
Símbolos nas baterias	602	Limpar os elementos em plástico, borracha e decorativos externos	626
Reciclagem de bateria	603	Limpar as rodas	627
Fusíveis e centrais elétricas	603	Proteção antiferrugem	627
Substituir um fusível	604	Pintura do veículo	628

Retoque de pequenos danos na pintura	628
Códigos de pintura	629
Substituir a palheta do limpador do para-brisa	629
Palheta do limpador do para-brisa em posição de serviço	631
Abastecimento de fluido do lavador	632

## ESPECIFICAÇÕES

Designação de tipo	634
Dimensões	637
Pesos	639
Capacidade de reboque e carga da esfera de reboque	640
Especificações de motor	641
Especificações do óleo do motor	642
Condições adversas de direção para o óleo do motor	643
Especificações do líquido de arrefecimento	644
Fluido da transmissão - especificações	644
Especificações do fluido de freio	644
Tanque de combustível - volume	645
Especificações do ar condicionado	645
Consumo de combustível e emissões de CO <sub>2</sub>	647
Pressão de pneus aprovada	648

## ÍNDICE ALFABÉTICO

Índice alfabético	649
-------------------	-----

INFORMAÇÕES DO PROPRIETÁRIO

## Informações do proprietário

A informação para o proprietário está disponível em vários formatos, tanto digitais como impressos. O manual de instruções está disponível no visor central do veículo, como aplicativo móvel e na página de apoio da Volvo Cars. No porta-luvas, há um Quick Guide e um suplemento do manual de instruções com, por exemplo, informação sobre fusíveis e especificações. Um manual de instruções impresso pode ser encomendado.

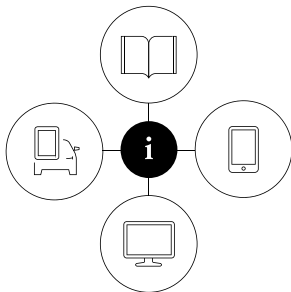

0000000

## O visor central do veículo<sup>1</sup>



No visor central, arraste a visualização superior e toque em **Manual instruções**. Aqui estão disponíveis opções de navegação visual com imagens internas e externas do veículo.

As informações podem ser pesquisadas e também estão divididas em categorias.

## Aplicativo móvel

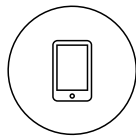

Na App Store ou no Google Play, procure "Manual Volvo", baixe o aplicativo no seu smartphone ou tablet e selecione o veículo. No aplicativo estão disponíveis tutoriais em vídeo e opções de navegação visual

com imagens internas e externas do veículo. É fácil de navegar pelos diferentes capítulos do manual de instruções e o seu conteúdo é pesquisável.

## Site de suporte dos Veículos Volvo



Acesse [support.volvocars.com](http://support.volvocars.com) e selecione o seu país. Aqui estão os manuais do proprietário, tanto online como no formato PDF. No site de suporte dos Veículos Volvo, também há tutoriais em vídeo e mais informações

e ajuda sobre o seu Volvo e a propriedade do seu veículo. A página está disponível na maioria dos mercados.

## Informações impressas

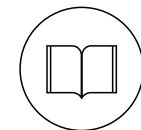

Há um suplemento do manual de instruções<sup>1</sup> no porta-luvas que contém informações sobre fusíveis e especificações, assim como um resumo de informações práticas e importantes.

Também há um Quick Guide disponível no formato impresso que ajuda a se familiarizar com as funções mais usadas do veículo.

Dependendo do nível de equipamento selecionado, mercado etc., mais informações do proprietário também podem estar disponíveis no formato impresso no veículo.

<sup>1</sup> Um manual impresso completo é incluído com o veículo para mercados sem manual de instruções no visor central.

Um manual de instruções impresso e o suplemento associado podem ser encomendados. Entre em contato uma concessionária Volvo para encomendar.

### **!** IMPORTANTE

O motorista é sempre responsável pela condução do veículo de forma segura no trânsito e por seguir as leis e regulamentações aplicáveis. Também é importante que o veículo seja mantido e cuidado de acordo com as recomendações da Volvo nas informações ao proprietário.

Se houver diferença entre a informação no visor central e as informações impressas, aplica-se sempre a informação impressa.

### **i** NOTA

Alterar o idioma no visor central pode significar que algumas informações do usuário não atendem as regulamentações e leis locais ou nacionais. Não troque para um idioma de difícil compreensão, pois dificultará voltar pela a estrutura da tela.

- Site de suporte Volvo Cars (pág. 21)
- Como consultar o manual de instruções (pág. 22)

## **Manual do proprietário no visor central**

Existe no visor central do veículo um manual de instruções digital<sup>2</sup>.

O manual de instruções digital pode ser acessado a partir da visualização superior e, em algumas circunstâncias, também é possível acessar o manual de instruções contextual a partir da visualização superior.

### **i** NOTA

O manual do proprietário digital não estará disponível durante a condução.

### **Informação relacionada**

- Manual do proprietário no visor central (pág. 17)
- Manual do proprietário em dispositivos móveis (pág. 21)

### Manual de instruções

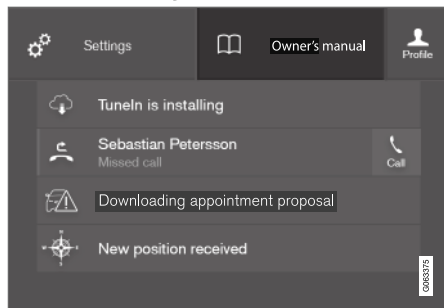

Visualização superior com o botão do manual de instruções.

Para abrir o manual de instruções - desça a visualização superior no visor central e pressione **Manual instruções**.

A informação no manual de instruções pode ser acessada diretamente através da página inicial do manual de instruções ou através da sua visualização superior.

### Manual do proprietário contextual

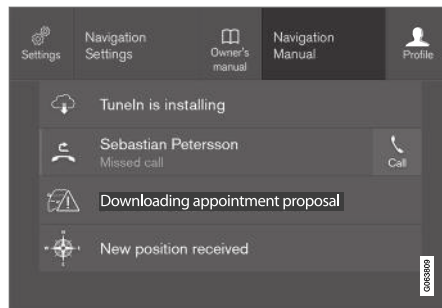

Visualização superior com o botão para manual de instruções contextual.

O manual de instruções contextual é um atalho para um artigo no manual de instruções que descreve a função ativa que aparece na tela. Quando o manual de instruções contextual está disponível, aparece à direita **Manual instruções** na vista superior.

Uma pressão no manual de instruções contextual abre um artigo no manual de instruções relacionado com o conteúdo que aparece na tela. Por exemplo, pressionando **Manual da navegação**, abre um artigo relacionado com a navegação.

Aplica-se apenas a alguns aplicativos no veículo. Para aplicativos de terceiros, por exemplo, não é possível acessar artigos específicos.

### Informação relacionada

- Navegar no manual de instruções no visor central (pág. 19)
- Navegar nas visualizações do visor central (pág. 114)
- Baixar aplicativos (pág. 485)

<sup>2</sup> Aplicável para a maioria dos mercados.

## Navegar no manual de instruções no visor central

O manual de instruções digital pode ser acessado a partir da visualização superior do visor central do veículo. O conteúdo é pesquisável e é fácil de navegar entre as diferentes seções.

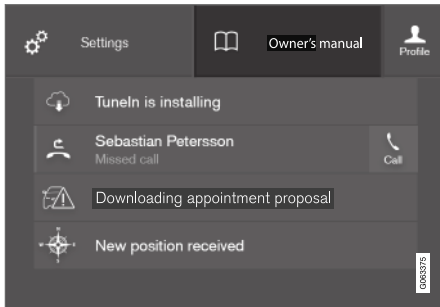

O manual de instruções é acessado a partir da visualização superior.

- Para abrir o manual de instruções - desça a visualização superior no visor central e pressione **Manual instruções**.

Há uma variedade de opções diferentes para encontrar informações no manual de instruções. As opções podem ser acessadas a partir da página inicial do manual de instruções e a partir do menu superior.

## Abertura do menu no menu superior

- Pressione na lista superior no manual de instruções.
  - > Um menu com diferentes opções para encontrar informações é aberto:

### Página inicial

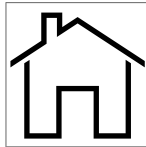

Toque no símbolo para voltar à página inicial do manual de instruções.

### Categorias

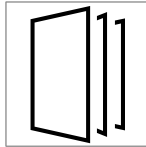

Os artigos do manual de instruções são estruturados em categorias principais e subcategorias. O mesmo artigo pode ser encontrado em diversas categorias, para que possa ser encontrado mais facilmente.

1. Pressione **Categorias**.
  - > As categorias principais são mostradas em uma lista.
2. Toque em uma categoria principal ().
  - > Uma lista de subcategorias () e artigos ( ) é exibida.
3. Toque em um artigo para abri-lo.

Para voltar, pressione a seta para trás.

## Guia rápido

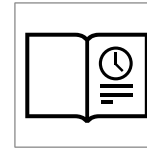

Pressione o símbolo para acessar uma página com links para uma seleção de artigos cuja leitura pode ser útil para saber as funções mais comuns do veículo. Os artigos também podem ser acessados pelas categorias, mas são reunidos aqui para acesso rápido. Toque em um artigo para ler integralmente.

### ◀ Hotspots internos e externos

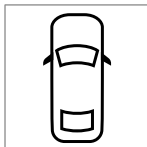

Imagens de visão geral interna e externa do veículo. Partes diferentes são feitas com hotspots que levam a artigos sobre aquelas partes do veículo.



#### 1. Pressione **Exterior** ou **Interior**.

> Imagens internas e externas são mostradas com os chamados hotspots no lugar. Os hotspots levam a artigos sobre a parte correspondente do veículo. Deslize horizontalmente na tela para navegar entre as imagens.

#### 2. Toque em um hotspot.

> O título do artigo sobre a área é exibido.

#### 3. Toque em um título para abri-lo.

Para voltar, pressione a seta para trás.

### Favoritos



Pressione o símbolo para acessar os artigos salvos como favoritos. Toque em um artigo para ler integralmente.

### Salvar ou excluir artigos favoritos

Salve um artigo como favorito pressionando ☆ na parte superior direita quando um artigo for aberto. Quando um artigo tiver sido salvo como favorito, a estrela é preenchida: ★.

Para remover um artigo dos favoritos, pressione a estrela novamente no artigo atual.

### Vídeo



Pressione o símbolo para visualizar um vídeo breve de instrução de diversas funções do veículo.

### Informação

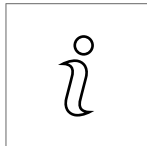

Toque no símbolo para obter informações sobre quais versões do manual de instruções estão disponíveis no veículo, assim como outras informações úteis.

### Usar a função de busca no menu superior

1. Toque em  no menu superior do manual de instruções. Um teclado aparece na parte de baixo da tela.
2. Digite uma palavra-chave, como "cinto de segurança".
  - > São mostradas sugestões de artigos e categorias enquanto as letras são inseridas.
3. Toque no artigo ou categoria para acessá-lo.

### Informação relacionada

- Manual do proprietário no visor central (pág. 17)
- Teclado no visor central (pág. 125)
- Como consultar o manual de instruções (pág. 22)

## Manual do proprietário em dispositivos móveis

O manual de instruções está disponível como aplicativo móvel<sup>3</sup> na App Store e Google Play. O aplicativo é adequado para smartphones e tablets.



O manual de instruções pode ser baixado como aplicativo móvel na App Store ou Google Play. O código QR, aqui ao lado, encaminha diretamente para o aplicativo, ou também é possível procurar por "Manual

Volvo" na App Store ou Google Play.

No aplicativo existem vídeos e imagens externas e internas onde as diferentes partes do veículo são realçadas como hotspots, encaminhando

diretamente para artigos sobre cada zona. É fácil de navegar pelos diferentes capítulos do manual de instruções e o seu conteúdo é pesquisável.

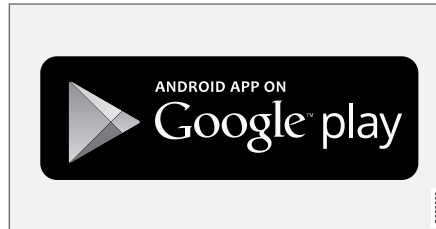
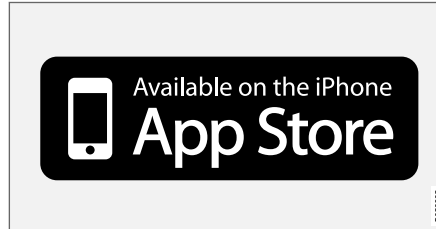

O aplicativo móvel está disponível na App Store e Google Play.

### Informação relacionada

- Como consultar o manual de instruções (pág. 22)

## Site de suporte Volvo Cars

Mais informações sobre seu veículo estão disponíveis no site e site de suporte Volvo Cars.

### Suporte na Internet

Accesse [support.volvocars.com](http://support.volvocars.com) para visitar o site. A página de suporte está disponível na maioria dos mercados.

Ela contém suporte para funções como serviços e funções online, Volvo On Call\*, o sistema de navegação\* e aplicativos. Vídeos e instruções passo a passo explicam diferentes procedimentos, por exemplo, como conectar o veículo à Internet com um telefone celular.

### Informações que podem ser baixadas

#### Mapas

Para veículos equipados com Sensus Navigation, há a facilidade de baixar mapas da página de suporte.

#### Manuais do proprietário em PDF

Os manuais do proprietário estão disponíveis para download no formato PDF. Selecione o modelo e o ano-modelo do veículo para baixar o manual.

#### Contato

O site de suporte contém detalhes de contato com o suporte ao cliente e com a concessionária Volvo mais próxima.

<sup>3</sup> Para alguns dispositivos móveis.



### « Entrar no site Volvo Cars

Crie um Volvo ID pessoal e entre em [www.volvocars.com](http://www.volvocars.com). Ao entrar, será possível obter uma visão geral do serviço, dos contratos e garantias, entre outras coisas. Aqui também há informações atualizadas sobre acessórios e software para o modelo de seu veículo.

### Informação relacionada

- Volvo ID (pág. 26)

### Como consultar o manual de instruções

Uma boa maneira de conhecer o seu novo veículo é ler o seu manual de instruções, de preferência antes da primeira utilização.

A leitura do manual de instruções é um bom método para se familiarizar com as novas funções, verificar qual a melhor maneira de lidar com o veículo em diferentes situações e de tirar o melhor proveito de todos os dispositivos do veículo. Preste atenção às instruções de segurança contidas no manual de instruções.

O objetivo do manual de instruções é explicar todas as funções, opções e acessórios possíveis incluídos em um veículo Volvo. Não foi concebido como uma garantia ou indicação de que todas estes recursos, funções e opções estão incluídos em todos os veículos. Determinada terminologia pode divergir da terminologia utilizada na venda, promoção e material publicitário.

O desenvolvimento dos nossos produtos é um trabalho constante. Modificações podem implicar que a informação, descrições ou ilustrações no manual de instruções difiram do equipamento do veículo. Reservamo-nos o direito de fazer modificações sem aviso prévio.

Não retire este manual do veículo - no caso da ocorrência de problemas, não haverá acesso a informação essencial nem como buscar ajuda profissional.

© Volvo Car Corporation

### Acessório/opcional

Além do equipamento de série, o manual de instruções descreve também opcionais (equipamento instalado na fábrica) e certos acessórios (equipamento extra instalado posteriormente).

No momento da publicação, todos os opcionais e acessórios conhecidos foram marcados com um asterisco: \*.

Os equipamentos descritos no manual de instruções não se encontram instalados em todos os veículos - estes encontram-se equipados dependendo das necessidades dos vários mercados, às leis e regulamentos, nacionais ou locais.

Em caso de dúvidas sobre quais os equipamentos padrão ou opção/acessório, entre em contato com um revendedor Volvo.

### Textos especiais

#### **AVISO**

Os textos de aviso informam sobre risco de danos pessoais.

#### **IMPORTANTE**

Textos com o aviso "importante" informam sobre risco de danos materiais.

**i NOTA**

Textos com aviso "observação" fornecem conselhos ou sugestões que facilitam a utilização de recursos ou funções.

**Adesivos**

O veículo possui diferentes tipos de adesivos que se destinam a transmitir informação importante de modo simples e claro. Os adesivos existentes no veículo possuem diferentes graus de importância/informação.

**Advertência de danos pessoais**

Símbolos pretos ISO em fundo amarelo, texto/ilustração branco em fundo preto. Utilizado para indicar existência de perigo que, caso a advertência seja ignorada, pode resultar em graves danos pessoais ou morte.

**Risco de danos materiais**

Símbolos ISO brancos e texto/ilustração brancos em campo de advertência e campo de mensagem preto ou azul. Utilizado para indicar existência de perigo que, caso a advertência seja ignorada, pode resultar em graves danos materiais.

**Informação**

Símbolos brancos ISO e texto/ilustração branco em fundo preto.

**i NOTA**

Os adesivos ilustrados no manual do proprietário não são réplicas exatas daqueles no veículo. Eles são incluídos para mostrar a aparência aproximada e localização no veículo. As informações aplicáveis ao seu veículo estão disponíveis nos adesivos de seu veículo.

**Ilustrações e clipes de vídeo**

As ilustrações e os clipes utilizados no manual de instruções são às vezes esquemáticas e destinam-se a fornecer uma perspectiva global ou a exemplificar determinada função. Eles podem divergir do aspecto do veículo dependendo do nível de equipamentos e mercado.

**Informação relacionada**

- Manual do proprietário no visor central (pág. 17)
- Manual do proprietário em dispositivos móveis (pág. 21)
- Site de suporte Volvo Cars (pág. 21)

## Manual do proprietário e meio ambiente

O manual de instruções é impresso em papel proveniente de florestas certificadas.

O símbolo Forest Stewardship Council (FSC)<sup>®</sup> indica que a pasta de papel utilizada na impressão do manual de instruções é proveniente de florestas certificadas FSC<sup>®</sup> ou de outras fontes controladas.

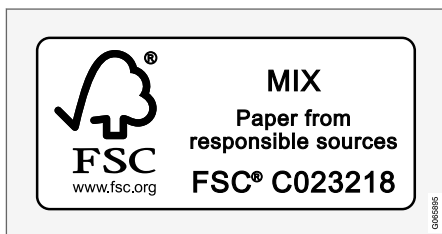

### Informação relacionada

- Drive-E - prazer de dirigir mais limpo (pág. 28)

SEU VOLVO

## Volvo ID

A Volvo ID é uma identificação pessoal que permite o acesso a uma série de serviços através de um nome de usuário e senha.

### **i** NOTA

Os serviços disponíveis podem variar ao longo do tempo e dependem dos tipos de equipamentos do automóvel e do país em que são oferecidos.

Exemplo de serviços:

- Aplicativo Volvo On Call\* – controle o veículo com o seu telefone. É possível, por exemplo, verificar o nível do combustível, ver o posto de abastecimento mais próximo e travar o veículo à distância.
- Enviar para o veículo – envie diretamente para o veículo endereços a partir de serviços de mapa web.
- Agendar serviço de manutenção e reparo – registre a oficina/concessionário da sua preferência em [volvocars.com](http://volvocars.com) e agende serviço diretamente a partir do veículo.

### **i** NOTA

Ao mudar o nome de usuário/senha de um serviço (por exemplo: Volvo On Call), este será alterado automaticamente também nos outros serviços.

A Volvo ID é criada a partir do veículo, de [volvocars.com](http://volvocars.com) ou do aplicativo Volvo On Call<sup>1</sup>.

Com a Volvo ID registrada no veículo ficam disponíveis mais serviços. Várias Volvo IDs podem ser usadas para o mesmo veículo e vários veículos podem estar conectados à mesma Volvo ID.

### Informação relacionada

- Criar e registrar uma Volvo ID (pág. 26)
- Agendar serviço de manutenção e reparo (pág. 585)

## Criar e registrar uma Volvo ID

É possível criar a Volvo ID de diferentes modos. Se a Volvo ID for criada em [volvocars.com](http://volvocars.com) ou com o aplicativo Volvo On Call<sup>2</sup>, é necessário realizar também o registro da Volvo ID no veículo para que os vários serviços Volvo ID fiquem disponíveis para utilização.

### Criar uma Volvo ID com o aplicativo Volvo ID

1. Baixe o aplicativo Volvo ID a partir de **Centro de downloads** na visualização de aplicativos do visor central.
2. Inicie o aplicativo e registre um endereço de e-mail pessoal.
3. Siga as instruções que são automaticamente enviadas para o endereço de e-mail indicado.
  - > É criada uma Volvo ID e a ela fica automaticamente registrada no veículo. Os serviços Volvo ID estão agora disponíveis para utilização.

<sup>1</sup> Para quem tem Volvo On Call\*.

<sup>2</sup> Aplicável apenas em alguns mercados.

### Criar uma Volvo ID na página web da Volvo Cars

1. Acesse [www.volvocars.com](http://www.volvocars.com) e inicie sessão<sup>3</sup> com o ícone no lado superior direito. Selecione criar Volvo ID.
2. Indique o seu endereço de e-mail pessoal.
3. Siga as instruções que são automaticamente enviadas para o endereço de e-mail indicado.
  - > É criada uma Volvo ID. Veja abaixo como registrar a ID no veículo.

### Criar uma Volvo ID com aplicativo Volvo On Call<sup>4</sup>

1. Baixe a versão mais recente do aplicativo Volvo On Call a partir do smartphone e através de, por exemplo, App Store, Windows Phone ou Google Play.
2. Selecione criar Volvo ID a partir da página inicial do aplicativo e indique um endereço de e-mail pessoal.
3. Siga as instruções que são automaticamente enviadas para o endereço de e-mail indicado.
  - > É criada uma Volvo ID. Veja abaixo como registrar a ID no veículo.

<sup>3</sup> Disponível em alguns mercados.

<sup>4</sup> Veículos com Volvo On Call\*.

### Registrar a sua Volvo ID no veículo

Se a Volvo ID tiver sido criada através da web ou com o aplicativo móvel Volvo On Call, registre-a no veículo:

1. Caso ainda não tenha feito, baixe o aplicativo Volvo ID a partir de **Centro de downloads** na visualização de aplicativos.

#### **NOTA**

Para fazer download de aplicativos, o automóvel deve estar conectado à Internet.

2. Inicie o aplicativo e insira a sua Volvo ID/o seu endereço de e-mail.
3. Siga as instruções que são enviadas automaticamente para o endereço de e-mail que está associado à sua Volvo ID.
  - > A sua Volvo ID está agora registrada no veículo. Os serviços Volvo ID agora estão disponíveis para utilização.

### Informação relacionada

- Volvo ID (pág. 26)
- Baixar aplicativos (pág. 485)
- Gerenciar as atualizações do sistema através do Download Center (pág. 583)
- Veículo conectado à internet\* (pág. 519)

## Drive-E - prazer de dirigir mais limpo

A Volvo Car Corporation trabalha constantemente no desenvolvimento de produtos mais

seguros e eficientes e soluções para reduzir o impacto negativo no ambiente.



Cuidado ambiental é um dos principais valores da Volvo Cars e influencia todas as operações. O trabalho ambiental é baseado em todo o ciclo de vida do veículo e leva em consideração o impacto ambiental que tem, desde o design até o desmantelamento e a reciclagem. O princípio básico da Volvo Cars é que cada novo produto desenvolvido deve ter menos impacto ambiental que o produto substituído por ele.

O trabalho de gerenciamento ambiental da Volvo resultou no desenvolvimento de transmissões Drive-E mais eficazes e menos poluentes. O

ambiente pessoal também é importante para a Volvo. O ar interno é, por exemplo, mais limpo que o ar externo graças ao sistema de controle de climatização.

O seu Volvo atende as mais rigorosas normas ambientais internacionais. Todas as unidades de fabricação Volvo devem ser certificadas com ISO 14001 e isso suporta uma abordagem sistemática dos problemas ambientais de operação, que leva à melhoria contínua com impacto ambiental reduzido. Ter o certificado ISO também significa que as leis e regulamentações ambientais vigentes são cumpridas. A Volvo também exige que

seus parceiros também atendam esses requisitos.

### Consumo de combustível

Uma vez que grande parte do impacto ambiental total do veículo origina-se do seu uso, a ênfase do trabalho ambiental da Volvo Cars é em reduzir o consumo de combustível, as emissões de dióxido de carbono e outros poluentes. Os veículos Volvo têm consumo de combustível competitivo em cada uma das respectivas classes. O menor consumo de combustível geralmente resulta em

menor emissão de gases do efeito estufa, o dióxido de carbono.

### **Contribuir para um ambiente melhor**

Um veículo energeticamente eficiente não apenas contribui para um impacto reduzido no ambiente, como também em custos reduzidos para o proprietário do veículo. Como motorista, é fácil reduzir o consumo de combustível, e assim economizar dinheiro e contribuir para um ambiente melhor. Aqui damos algumas dicas:

- Planeje uma velocidade média eficaz. Velocidades acima de aprox. 80 km/h (aprox. 50 mph) e abaixo de 50 km/h (aprox. 30 mph) levam a maior consumo de energia.
- Siga os intervalos de serviço e manutenção recomendados no livreto de manutenção e garantia do veículo.
- Evite deixar o motor em ponto-morto. Desligue o motor quando parar por longos períodos. Preste atenção nas regulamentações locais.
- Planeje a viagem. Muitas paradas desnecessárias e velocidade inconstante contribuem para o aumento do consumo de combustível.
- Use o pré-condicionamento\* antes de dar a partida em condições de frio. Isto melhora a capacidade de partida e reduz o desgaste em climas frios. O motor atinge a temperatura de operação normal mais rapidamente, o que diminui o consumo e reduz as emissões.

Lembre também de sempre descartar o lixo tóxico para o ambiente, como baterias e óleo, de forma ambientalmente segura. Consulte uma oficina no caso de incerteza sobre como este tipo de lixo deve ser descartado. Recomenda-se uma oficina Volvo autorizada.

### **Controle de emissão eficiente**

O seu Volvo é fabricado seguindo o conceito "Limpo por dentro e por fora", que compreende um ambiente interno limpo assim como um controle de emissão altamente eficiente. Em muitos casos, as emissões de escape ficam muito abaixo dos padrões aplicáveis.

### **Ar limpo no compartimento de passageiros**

Um filtro de ar evita a entrada de poeira e pólen no compartimento de passageiros pela admissão de ar.

O sistema de qualidade do ar interno (IAQS)\* garante que o ar que entra é mais limpo que o ar externo.

O sistema limpa o ar do compartimento de passageiros de contaminantes como partículas, hidrocarbonetos, óxidos nitrosos e ozônio troposférico. Se o ar externo estiver contaminado, a admissão de ar é fechada e o ar é recirculado. Esta situação pode surgir em tráfego pesado, filas e túneis, por exemplo.

O IAQS é uma parte do pacote interno de Área Limpa (CZIP)\*, que também inclui uma função

que permite que a ventoinha ligue quando o veículo for destravado com a chave do controle remoto.

### **Interior**

O material usado no interior de um Volvo é cuidadosamente selecionado e testado para ser agradável e confortável. Alguns dos detalhes são feitos à mão, como as costuras do volante. O interior é monitorado para não emitir cheiros fortes nem substâncias que causem desconforto no caso de, por exemplo, muito calor ou luz intensa.

### **Oficinas Volvo e o ambiente**

A manutenção regular cria as condições para vida útil longa e baixo consumo de combustível para o seu veículo. Desta forma, você também contribui para um ambiente mais limpo. Quando as oficinas Volvo são escolhidas para fazer o serviço e a manutenção do seu veículo, ela se torna parte do sistema Volvo. A Volvo faz exigências claras em relação à forma com que as instalações da oficina sejam projetadas de maneira a evitar derramamentos e descargas no ambiente. A equipe da oficina tem o conhecimento e as ferramentas necessárias para garantir o cuidado com o meio ambiente.

### **Reciclagem**

Uma vez que a Volvo trabalha de uma perspectiva de ciclo de vida, também é importante que o veículo seja reciclado de forma ambientalmente segura. Quase todo o veículo pode ser reciclado. É solicitado ao último proprietário do veículo que



- ◀◀ entre em contato com um revendedor para ser encaminhado a uma instalação de reciclagem aprovada/certificada.

**Informação relacionada**

- Consumo de combustível e emissões de CO<sub>2</sub> (pág. 647)
- Condução econômica (pág. 454)
- Iniciar e desligar o pré-condicionamento\* (pág. 233)
- Manual do proprietário e meio ambiente (pág. 24)
- Qualidade do ar (pág. 207)

## IntelliSafe – suporte ao motorista e segurança

O IntelliSafe representa a mentalidade Volvo Cars em relação à segurança do veículo. O IntelliSafe é composto por uma série de sistemas<sup>5</sup>, com o objetivo de tornar a viagem do veículo segura, evitar danos e proteger os passageiros e os outros usuários da via.

### AVISO

As funções são auxílios complementares, não podem resolver todas as situações em todas as condições.

O motorista sempre tem responsabilidade de conduzir o veículo com segurança e de seguir as regras e os regulamentos de tráfego aplicáveis.

### Apoiar

Com o objetivo de auxiliar o motorista a dirigir o veículo de uma forma mais segura, o IntelliSafe tem as seguintes funções.

- Feixe principal automático
- Detecção de túneis
- Pilot Assist
- Cross Traffic Alert
- Blind Spot Information
- Assistente de estacionamento\*

- Piloto do assistente de estacionamento ativo\*
- Câmera do assistente de estacionamento\*
- Informação de sinalização da estrada\*
- Controle de estabilidade eletrônico
- Roll Stability Control
- Limitador de velocidade\*
- Cruise control
- Cruise control adaptativo\*
- Rear Collision Warning
- Driver Alert Control
- Tração em todas as rodas<sup>6</sup>

### Prevenir

Com o objetivo de auxiliar o motorista a evitar um acidente, o IntelliSafe tem as seguintes funções.

- City Safety
- Alerta de distância\*
- Assistência de faixa
- **Assistência anticolisão**

### Proteger

Com o objetivo de proteger o motorista e os passageiros em certas situações no caso de um acidente, o IntelliSafe tem as seguintes funções colaborativas.

- Whiplash Protection System
- Pedestrian Protection System
- Cintos de segurança com tensionadores
- Airbags

### NOTA

Leia as seções individuais em cada sistema para entender completamente as funções e aprender sobre advertências importantes.

### Informação relacionada

- Feixe principal automático (pág. 157)
- Segurança (pág. 42)
- Sistema de suporte ao motorista (pág. 288)

<sup>5</sup> Alguns dos sistemas são instalados por padrão, enquanto que outros são opcionais. Isso pode variar dependendo do mercado, do ano do modelo e do modelo do veículo.

<sup>6</sup> All Wheel Drive

## Sensus - conexão e entretenimento

O Sensus permite utilizar diversos tipos de aplicativos e tornar o veículo um hotspot Wi-Fi.

### Este é o Sensus

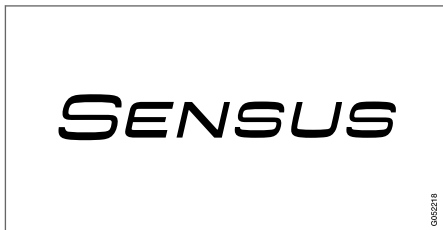

O Sensus proporciona uma interface inteligente e conexão ao mundo digital. Uma estrutura de navegação intuitiva permite obter apoio, informação e entretenimento relevantes quando são necessários, sem distrair o motorista.

O Sensus reúne todas as soluções do veículo relacionadas com entretenimento, conexão, navegação\* e interface de utilização entre o motorista e o veículo. É o Sensus que permite a comunicação entre o motorista, o veículo e o mundo exterior.

## Informação quando necessária, onde necessária

Os diferentes visores no veículo fornecem informação no tempo certo. A informação é exibida em diferentes locais com base em como deve ser priorizada pelo motorista.



Diferentes tipos de informação são exibidos em diferentes visores dependendo da prioridade da informação.

### Visor Head-up\*

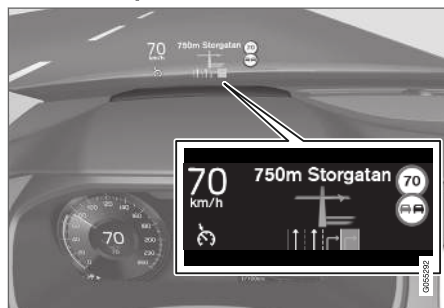

O visor head-up apresenta a informação selecionada que o motorista deve dar atenção assim que possível. Essa informação pode incluir,

por exemplo, advertências de trânsito, informação sobre a velocidade e navegação\*. No visor head-up também é exibida informação de sinalização da estrada e chamadas recebidas. Este é comandado com o teclado do volante do lado direito e a partir do visor central.

### Visor do motorista



Visor do motorista de 12 polegadas\*.



Visor do motorista de 8 polegadas.

O visor do motorista apresenta, entre outros, informação sobre velocidade e, por exemplo, chamadas recebidas ou informação sobre a música em reprodução. É comandado com os dois teclados do volante.

### Visor central



Muitas das funções principais do veículo são comandadas a partir do visor central, uma tela sensível ao toque que reage aos movimentos. Por essa razão, a quantidade de botões e controles físicos no veículo é mínima. A tela pode ser utilizada com ou sem luvas.

A partir daqui, é possível controlar, por exemplo, o sistema de controle de climatização, o sistema de conforto e conveniência e a posição do banco\*. A informação exibida no visor central pode ser tratada pelo motorista ou por um passageiro quando for oportuno.

### Sistema de controle por voz



O sistema de controle por voz pode ser utilizado sem que o motorista tenha a necessidade de retirar as mãos no volante.

O sistema reconhece a voz em um tom natural. Utilize o controle por voz para, por exemplo,

reproduzir uma música, telefonar para alguém, aumentar o aquecimento ou ler uma mensagem de texto.

### Informação relacionada

- Visor Head-up\* (pág. 143)
- Visor do motorista (pág. 82)
- Visão geral do visor central (pág. 108)
- Controle por voz (pág. 146)
- Veículo conectado à internet\* (pág. 519)

- Compartilhar Internet no veículo a partir de hotspot Wi-Fi (pág. 524)

## Atualizações do software

Para obter a melhor experiência como cliente Volvo com o seu veículo, a Volvo continuamente desenvolve os sistemas dos veículos e dos serviços oferecidos.

É possível atualizar o software do seu Volvo para a última versão quando o veículo for levado para serviço em uma concessionária Volvo autorizada. A atualização de software mais recente permite que você aproveite as melhorias disponíveis, incluindo melhorias de atualizações de software anteriores.

Para obter mais informações sobre as atualizações lançadas e às perguntas frequentes, visite [support.volvocars.com](http://support.volvocars.com).

### NOTA

A funcionalidade após o upgrade pode variar em função de mercado, modelo, ano-modelo e opcionais.

## Informação relacionada

- Susus - conexão e entretenimento (pág. 32)
- Gerenciar as atualizações do sistema através do Download Center (pág. 583)

## Gravação de dados

Como parte dos trabalhos de segurança e qualidade da Volvo, algumas informações relativas ao funcionamento, funcionalidade e incidentes serão registrada no veículo.

Este veículo está equipado com um "Event Data Recorder" (EDR). Sua tarefa principal consiste no registro e gravação de dados associados a acidentes de trânsito ou situações semelhantes a colisões, como: acionamento de airbag ou colisão do veículo contra um obstáculo na estrada. Os dados são registrados para aumentar a compreensão do funcionamento dos sistemas do veículo neste tipo de situações. O EDR foi projetado para gravar dados relacionados com a dinâmica do veículo e o sistema de segurança durante um breve período, normalmente 30 segundos ou períodos inferiores.

O EDR deste veículo foi construído para, em caso de acidentes de trânsito ou situações semelhantes a colisões, gravar dados relacionados a:

- Como funcionaram os diferentes sistemas do veículo
- O modo como os cintos de segurança do motorista e dos passageiros foram tensionados/presos
- A utilização do pedal do acelerador ou do freio pelo motorista
- A que velocidade o veículo seguia

Esses dados podem contribuir para uma melhor compreensão sobre as circunstâncias em que os acidentes de trânsito e danos ocorrem. O EDR registra dados apenas diante da ocorrência de uma situação de colisão anormal - não são registrados quaisquer dados pelo EDR durante condições de condução normais. O sistema também nunca registra quem conduz o veículo nem a posição geográfica em que ocorre a situação de colisão ou o incidente. No entanto, terceiros, como as autoridades policiais, podem utilizar os dados gravados associados às informações de identificação pessoal normalmente recolhidas em caso de acidente de trânsito. Para interpretar os dados registrados, será necessário um equipamento especial e o acesso ao veículo ou ao EDR.

Além do EDR, o veículo também está equipado com uma série de processadores que têm como função o controle e o monitoramento permanente do funcionamento do veículo. Esses processadores podem gravar dados durante condições de condução normais, mas registram sobretudo falhas que afetem a operação e a funcionalidade do veículo ou a ativação dos sistemas de suporte ao motorista do veículo (por exemplo, City Safety e função de frenagem automática).

Parte dos dados gravados é necessária para que os técnicos possam realizar serviços de manutenção, de modo a diagnosticar e reparar eventuais falhas ocorridas no veículo. A informação registrada também é necessária para que a Volvo possa cumprir exigências jurídicas de acordo



com a legislação e as autoridades. A informação registrada no veículo encontra-se memorizada nos seus processadores até que o veículo seja assistido ou reparado.

Além das situações já mencionadas, a informação registrada é utilizada de forma agregada para fins de investigação e desenvolvimento do produto de modo a melhorar continuamente a segurança e qualidade dos veículos Volvo.

A Volvo não distribui a informação acima mencionada para terceiros sem o conhecimento do proprietário do veículo. Devido à legislação e aos regulamentos nacionais, a Volvo pode ver-se obrigada a comunicar informação deste tipo às autoridades policiais ou outras autoridades que possuam o direito legal do acesso. Para realizar a leitura e a interpretação dos dados gravados são necessários equipamentos técnicos especiais que a Volvo e as oficinas licenciadas pela Volvo possuem. A Volvo assegura que a informação transferida para a Volvo no contexto de serviço de manutenção é armazenada e utilizada de forma segura e de acordo com as exigências legais aplicáveis. Para obter mais informações, entre em contato com uma concessionária Volvo.

### **Termos e condições para serviços**

A Volvo oferece serviços para que você possa dirigir seu Volvo da forma mais segura e confortável possível.

Esses serviços incluem tudo, desde assistência em emergências até navegação e diversos serviços de manutenção.

Antes de usar os serviços, é importante ler os Termos e condições de serviços em [support.volvocars.com](http://support.volvocars.com).

### **Informação relacionada**

- Política de privacidade para clientes (pág. 36)

### **Política de privacidade para clientes**

A Volvo respeita e protege a integridade pessoal de todos os visitantes de nossas páginas web.

Esta política refere-se ao tratamento de dados do cliente e dados pessoais. O objetivo é o de fornecer aos clientes atuais, antigos e potenciais a compreensão geral de:

- As condições em que recolhemos e tratamos seus dados pessoais.
- Os tipos de dados pessoais que recolhemos.
- A razão pela qual recolhemos seus dados pessoais.
- Como gerenciamos suas informações pessoais.

A política pode ser consultada integralmente em [support.volvocars.com](http://support.volvocars.com).

### **Informação relacionada**

- Condições de utilização e compartilhamento de dados do usuário (pág. 526)
- Termos e condições para serviços (pág. 36)
- Gravação de dados (pág. 35)

## Informações importantes sobre os acessórios e os equipamentos auxiliares

A conexão e a instalação incorreta de acessórios e equipamentos extras podem afetar de forma negativa o sistema eletrônico do veículo.

Recomenda-se de que os proprietários de Volvo instalem apenas acessórios originais homologados pela Volvo, e que a instalação dos acessórios só seja realizada por técnicos de serviço Volvo treinados e qualificados. Alguns acessórios só funcionarão quando o software associado estiver instalado no sistema de computador do veículo.

Os equipamentos descritos no manual de instruções não se encontram instalados em todos os veículos - eles apresentam equipamentos diferentes dependendo das necessidades dos diversos mercados e das leis e regulamentos, nacionais ou locais.

Os opcionais e acessórios descritos neste manual estão marcados com um asterisco. Em caso de dúvidas sobre quais os equipamentos padrão ou opcionais/acessórios, entre em contato com um revendedor Volvo.

### AVISO

O motorista é sempre responsável pelo uso seguro do veículo e pelo cumprimento das leis e regulamentações vigentes.

Também é importante que o veículo seja submetido a manutenção e reparos de acordo com as recomendações da Volvo, das informações do manual do proprietário e do manual de manutenção e garantia.

Se as informações a bordo diferirem do manual do proprietário impresso, as informações impressas prevalecerão.

### Informação relacionada

- Instalação de acessórios (pág. 37)
- Conexão de equipamento à tomada de diagnóstico do veículo (pág. 38)
- Como consultar o manual de instruções (pág. 22)

## Instalação de acessórios

Recomenda-se de que os proprietários de Volvo instalem apenas acessórios originais homologados pela Volvo, e que a instalação dos acessórios só seja realizada por técnicos de serviço Volvo treinados e qualificados. Alguns acessórios só funcionarão quando o software associado estiver instalado no sistema de computador do veículo.

- Os acessórios originais Volvo são testados para garantir que funcionem com os sistemas do veículo para controle de desempenho, segurança e emissões. Além disso, um técnico de serviço Volvo treinado e qualificado sabe onde os acessórios podem ou não ser instalados com segurança em seu Volvo. Sempre busca ajuda de um técnico de serviço Volvo treinado e qualificado antes de instalar qualquer acessório em seu veículo.
- Acessórios não aprovados pela Volvo podem não ter sido testados especificamente para o uso em seu veículo.
- Alguns dos sistemas de desempenho e segurança do veículo podem ser afetados negativamente com a instalação de acessórios não testados pela Volvo, ou se permitir que alguém sem experiência com o veículo instale os acessórios.
- Danos causados por acessórios instalados de forma não aprovada ou incorreta não são cobertos pela garantia de veículo novo. Mais



- « informações de garantia podem ser encontradas no Livro de garantia e serviço. A Volvo não se responsabiliza por mortes, ferimentos ou custos que surjam como resultado da instalação de acessórios não originais.

### Informação relacionada

- Informações importantes sobre os acessórios e os equipamentos auxiliares (pág. 37)

## Conexão de equipamento à tomada de diagnóstico do veículo

A conexão e a instalação incorreta de software ou ferramentas de diagnóstico podem ter um efeito negativo no sistema eletrônico do veículo.

Recomenda-se de que os proprietários de Volvo instalem apenas acessórios originais homologados pela Volvo, e que a instalação dos acessórios só seja realizada por técnicos de serviço Volvo treinados e qualificados. Alguns acessórios só funcionarão quando o software associado estiver instalado no sistema de computador do veículo.



O conector de link de dados (On-board Diagnostic, OBDII) está sob o painel de instrumentos do lado do motorista.

<b>i</b> <b>NOTA</b>
A Volvo Cars não se responsabiliza pelas consequências se equipamento não autorizado for conectado à tomada On-board Diagnostic (OBDII). Essa tomada só deve ser usada por técnicos de serviço Volvo treinados e qualificados.

### Informação relacionada

- Informações importantes sobre os acessórios e os equipamentos auxiliares (pág. 37)

## Exibindo o número de identificação do veículo

Ao entrar em contato com uma concessionária Volvo sobre a assinatura do Volvo On Call, por exemplo, será necessário o número de identificação do veículo (VIN<sup>7</sup>).

1. Pressione **Configurações** na visualização superior no visor central.
2. Acesse **Sistema → Informações do sistema → Número de identificação do veículo**.
  - > O número de identificação do veículo é exibido.

Outra forma de descobrir o VIN é olhar no painel através do para-brisa do veículo, na primeira página do livreto de manutenção e garantia, ou no certificado de registro do veículo.



O VIN está posicionado em local parecido em todos os modelos.

## Distração do motorista

O motorista é responsável por fazer todo o possível para garantir a própria segurança, a dos passageiros e a dos outros usuários da estrada. Parte desta responsabilidade é evitar distrações como realizar uma atividade não relacionada à operação do veículo em um ambiente de condução.

O seu novo Volvo está, ou pode ser, equipado com sistemas de comunicação e entretenimento ricos em conteúdo. Como por exemplo telefones celulares com viva-voz, sistemas de navegação e de áudio com muitas funções. Também é possível ter outros dispositivos eletrônicos portáteis para sua maior conveniência. Usados corretamente, eles podem enriquecer de forma segura a experiência de condução. Se forem usados de forma incorreta, podem distraí-lo.

Gostaríamos de fornecer as seguintes advertências de segurança sobre esses sistemas, para indicar a preocupação da Volvo com a sua segurança. Nunca use um dispositivo ou função no veículo de forma a distraí-lo da tarefa de conduzir de forma segura. As distrações podem causar sérios acidentes. Além destas advertências gerais, oferecemos a seguinte informação sobre as novas funções que podem estar no veículo:

<sup>7</sup> Vehicle Identification Number



 **AVISO**

- Nunca segure um telefone celular ao dirigir. Em algumas áreas, é proibido que o motorista use um telefone celular enquanto o veículo esteja em movimento.
- Se o veículo for equipado com sistema de navegação, você só deve configurar e alterar o itinerário quando o veículo estiver estacionado.
- Nunca programe o sistema de áudio com o veículo em movimento. Programe as predefinições do rádio quando o veículo estiver estacionado e então use as predefinições para facilitar o uso do rádio.
- Nunca use notebooks ou computadores portáteis com o veículo em movimento.

**Informação relacionada**

- Som, mídia e Internet (pág. 482)

SEGURANÇA

### Segurança

O veículo está equipado com diversos sistemas de segurança que trabalham juntos para proteger o motorista e os passageiros do veículo em caso de acidente.

O veículo está equipado com diversos sensores que reagem em caso de acidente e ativam diferentes sistemas de segurança, como os diferentes tipos de airbags e os tensionadores do cinto de segurança. Dependendo da situação específica do acidente, como colisões em diferentes ângulos, capotamento ou saída da estrada, os sistemas reagirão de formas diferentes para proporcionar a melhor proteção.

Há também sistemas de segurança mecânicos, como o Whiplash Protection System. O veículo também é feito para que uma grande parte da força de uma colisão seja distribuída nas vigas, nas colunas, no assoalho, no teto e em outras partes da carroceria.

O modo de segurança do veículo poderá ser ativado depois de uma colisão caso uma função importante do veículo tenha sido danificada.

### Símbolo de advertência no visor do motorista



O símbolo de advertência se acenderá no visor do motorista quando o sistema elétrico do veículo for colocado na posição de ignição II. O símbolo se apagará depois de aproximadamente 6 segundos caso o sistema de segurança do veículo esteja íntegro.

#### **AVISO**

Se o símbolo de advertência permanecer aceso ou acender durante a condução, e a mensagem **Airbag SRS Serviço urgente.**

**Dirija até uma oficina.** for exibida no visor do motorista, significa que parte de um dos sistemas de segurança não está com sua funcionalidade total. A Volvo recomenda que entre em contato com uma oficina autorizada Volvo assim que possível.

#### **AVISO**

Nunca modifique nem repare sozinho os diversos sistemas de segurança do veículo. Manutenção falha em um dos sistemas pode causar falha de funcionamento e resultar em ferimentos graves. A Volvo recomenda que entre em contato com uma oficina autorizada Volvo.



Se o símbolo específico de advertência estiver quebrado, o símbolo geral de advertência será aceso no seu lugar e o visor do motorista exibirá a mesma mensagem.

### Informação relacionada

- Segurança durante gravidez (pág. 43)
- Cintos de segurança (pág. 46)
- Airbags (pág. 51)
- Whiplash Protection System (pág. 43)
- Pedestrian Protection System (pág. 45)
- Modo de segurança (pág. 58)
- Segurança infantil (pág. 60)

## Segurança durante gravidez

É importante que o cinto de segurança seja usado corretamente durante a gravidez, e que motoristas grávidas ajustem a posição de sentar.

### Cinto de segurança

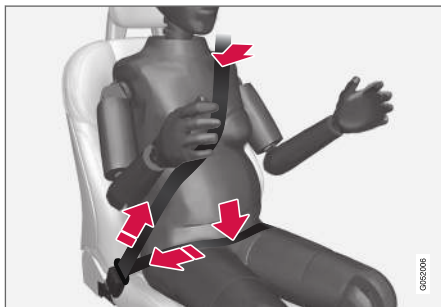

A seção diagonal passa sobre o ombro e deve ser conduzida entre os seios e para a lateral do abdômen.

A seção do quadril deve ficar reta sobre as coxas e o máximo possível sob o abdômen. Nunca permita que deslize para cima. Remova a folga do cinto de segurança e certifique-se de que ele encaixe o mais próximo do corpo possível. Além disso, verifique se não há torsões no cinto.

### Posição de sentar

À medida que a gravidez avança, as motoristas grávidas devem ajustar o banco e o volante de

forma que possam facilmente manter o controle do veículo enquanto dirigem (o que significa que devem poder facilmente operar os pedais e o volante). O objetivo deve ser posicionar o banco com a maior distância possível entre o abdômen e o volante.

### Informação relacionada

- Segurança (pág. 42)
- Cintos de segurança (pág. 46)
- Banco dianteiro manual (pág. 186)
- Banco dianteiro de controle elétrico\* (pág. 187)

## Whiplash Protection System

Whiplash Protection System (WHIPS) reduz o risco de ferimentos do tipo chicote. O sistema consiste de encostos e almofadas com absorção de energia, assim como um apoio de cabeça especialmente projetado nos bancos dianteiros.

O WHIPS é acionado em caso de colisão traseira, em que o ângulo e a velocidade da colisão e a natureza do veículo que colidiu tenham influência.

Quando o WHIPS for acionado, os encostos dos bancos dianteiros serão reclinados e as almofadas abaixadas, para alterar a posição de sentar do motorista e do passageiro dianteiro. Esse movimento ajuda a absorver um pouco das forças que podem surgir e causar o efeito chicote.

### AVISO

WHIPS é um complemento dos cintos de segurança. Use sempre o cinto de segurança.





**⚠ AVISO**

Nunca modifique nem repare sozinho o banco ou WHIPS. A Volvo recomenda que entre em contato com uma oficina autorizada Volvo.

Se os bancos dianteiros forem submetidos a uma grande carga, como em uma colisão, deverão ser substituídos. Algumas das propriedades de proteção dos bancos podem ter sido perdidas mesmo se não aparentarem danos.

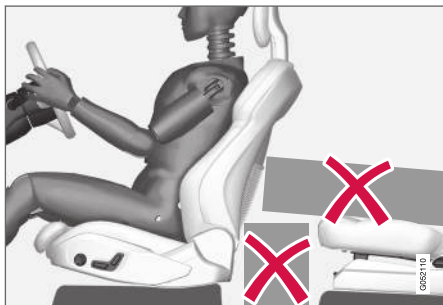

Não deixe objetos no assoalho atrás ou abaixo dos bancos dianteiros ou no banco traseiro que possam evitar o funcionamento do WHIPS.

**⚠ AVISO**

Não esprema objetos rígidos entre a almofada do banco traseiro e o encosto do banco dianteiro.

Se um encosto do banco traseiro estiver abaixado, a carga deverá ficar presa para evitar que deslize para o encosto do banco dianteiro em caso de colisão.

**⚠ AVISO**

Se um encosto do banco traseiro for abaixado ou um assento infantil voltado para trás for usado no banco traseiro, o banco dianteiro correspondente deverá ser movido para frente para não entrar em contato com o encosto abaixado ou com o assento infantil.

**Posição de sentar**

Para a melhor proteção do WHIPS, o motorista e o passageiro devem estar sentados corretamente e garantir que a função do sistema não seja obstruída.

Defina a posição correta do banco dianteiro antes de iniciar a condução.

O motorista e o passageiro dianteiro devem sentar-se no centro do banco com o mínimo de espaço possível entre a cabeça e o apoio de cabeça.

**WHIPS e assentos infantis**

A proteção fornecida pelo veículo a uma criança senta em um assento infantil ou em um booster não será diminuída pelo WHIPS.

**Informação relacionada**

- Segurança (pág. 42)
- Banco dianteiro manual (pág. 186)
- Banco dianteiro de controle elétrico\* (pág. 187)
- Rear Collision Warning (pág. 362)

## Pedestrian Protection System

O Pedestrian Protection System (PPS) é um sistema que, em determinadas colisões frontais, contribui para atenuar o impacto entre o pedestre e o veículo.

Em determinadas colisões frontais com um pedestre, os sensores dianteiros do veículo reagem e o sistema é ativado.

Em caso de a ativação do PPS ocorre o seguinte:

- A parte traseira do capô é elevada.
- É enviado um alarme automático através de Volvo On Call\*.

Os sensores estão ativados a uma velocidade de cerca de 25-50 km/h (15-30 mph).

Os sensores foram concebidos para detectar uma colisão com um objeto que possua características semelhantes à perna humana.

### NOTA

Pode haver objetos no ambiente de trânsito que disparem um sinal para os sensores, semelhante a uma colisão com um pedestre. É possível que o sistema seja ativado em caso de colisão com tal objeto.

### AVISO

Não instale acessórios nem altere nada na dianteira. Intervenções incorretas na dianteira provocam funcionamento incorreto do sistema e levam a ferimentos graves e danos ao veículo.

A Volvo recomenda que sejam usados braços de limpador genuínos e que apenas peças genuínas sejam usadas para eles.

### AVISO

Nunca modifique nem repare o sistema sozinho. A Volvo recomenda que entre em contato com uma oficina autorizada Volvo. Uma manutenção falha no sistema pode causar falha de funcionamento e resultar em ferimentos graves.

### AVISO

A Volvo recomenda entrar em contato com uma oficina Volvo autorizada em caso de danos na dianteira do veículo para garantir que o sistema esteja intacto.

## Informação relacionada

- Segurança (pág. 42)

## Símbolos no visor do motorista

Símbolo	Especificação
	PPS foi ativado ou surgiu uma falha no sistema. Siga a recomendação dada.

## Cintos de segurança

Uma frenagem brusca pode ter sérias consequências se os cintos de segurança não forem usados.

É importante que o cinto de segurança fique contra o corpo, para proporcionar proteção máxima. Não incline muito o encosto. O cinto de segurança foi projetado para proteção em uma posição sentada normal.

### AVISO

Lembre-se de não prender o cinto de segurança nos ganchos nem em outros encaixes internos, pois isso impede que o cinto seja recolhido adequadamente.

### AVISO

Os cintos de segurança e os airbags interagem. Se o cinto de segurança não for usado ou for usado incorretamente, isso pode diminuir a proteção proporcionada pelo airbag em caso de colisão.

### AVISO

Nunca modifique nem repare sozinho os cintos de segurança. A Volvo recomenda que entre em contato com uma oficina autorizada Volvo.

Se os cintos de segurança forem submetidos a uma grande carga, como em uma colisão, todo o cinto deve ser substituído. Algumas das propriedades de proteção do cinto de segurança podem ter sido perdidas mesmo se não aparentarem danos. O cinto de segurança também deve ser substituído se mostrar sinais de desgaste ou danos. O novo cinto de segurança deve ser homologado e projetado para instalação no mesmo local que o cinto substituído.

### Informação relacionada

- Segurança (pág. 42)
- Tensionadores do cinto de segurança (pág. 48)
- Colocar e retirar o cinto de segurança (pág. 46)
- Lembrete do cinto de segurança e da porta (pág. 50)

## Colocar e retirar o cinto de segurança

Certifique-se de que todos os passageiros têm os cintos de segurança colocados antes de iniciar a condução.

### Colocar o cinto de segurança

1. Puxe o cinto lentamente a assegure-se de que não esteja torcido ou danificado.

### NOTA

O cinto de segurança é equipado com um retrator que é travado nas seguintes situações:

- se o cinto for puxado muito rapidamente
- durante frenagem e aceleração
- se o veículo inclinar muito
- ao dirigir em curvas.

2. Prenda o cinto inserindo a fivela no fecho do respectivo cinto.
  - > Um "clique" forte indica que o cinto está travado.

### AVISO

Sempre insira a lingueta do cinto de segurança na fivela do lado correto. Caso contrário, os cintos de segurança e as fivelas podem não funcionar como devem em caso de colisão. Há risco de ferimentos graves.

3. Os cintos nos bancos dianteiros podem ser ajustados verticalmente.



Pressione a fixação do cinto e desloque o cinto para cima ou para baixo.

Coloque o cinto o mais alto possível, sem que o mesmo entre em contato com o pescoço.

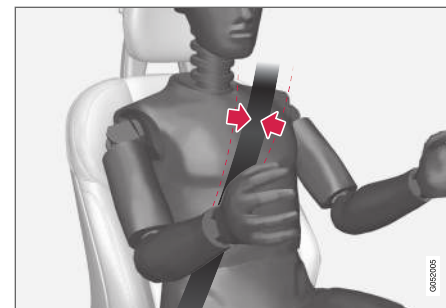

O cinto deve assentar sobre o ombro (não sobre o braço).

4. Estique a parte abdominal (do colo) sobre o colo puxando a parte diagonal sobre o ombro.

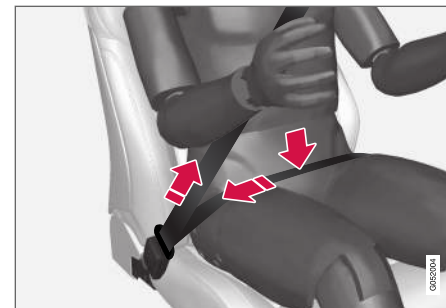

A parte abdominal (de colo) deve ficar na posição mais baixa possível (não sobre o abdômen).



**⚠️ AVISO**

Cada cinto de segurança foi projetado para apenas uma pessoa.

**⚠️ AVISO**

Lembre-se de não prender o cinto de segurança nos ganchos nem em outros encaixes internos, pois isso impede que o cinto seja recolhido adequadamente.

**⚠️ AVISO**

Não danifique os cintos de segurança nem insira objetos estranhos na fivela. Caso contrário, os cintos de segurança e as fivelas poderão não funcionar como devem em caso de colisão. Há risco de ferimentos graves.

**Retirar o cinto de segurança**

1. Pressione o botão vermelho no fecho do cinto e deixe que o cinto seja recolhido.
2. Se o cinto de segurança não for totalmente recolhido, ajude então com a mão para que não fique pendurado e solto.

**Informação relacionada**

- Cintos de segurança (pág. 46)
- Tensionadores do cinto de segurança (pág. 48)
- Lembrete do cinto de segurança e da porta (pág. 50)

**Tensionadores do cinto de segurança**

O veículo está equipado com tensionadores do cinto de segurança padrão\* que podem tensionar os cintos de segurança em situações críticas e colisões.

**Tensionador do cinto de segurança padrão**

Todos os cintos de segurança estão equipados com um tensionador do cinto de segurança padrão.

O tensionador do cinto de segurança padrão tensiona o cinto de segurança em caso de colisão suficientemente violenta para proteger o ocupante de modo mais eficaz.

**Tensionador elétrico do cinto de segurança\***

Os cintos de segurança do motorista e do passageiro dianteiro estão equipados com um tensionador elétrico do cinto de segurança.

Os tensionadores do cinto de segurança complementam-se e podem ser ativados juntamente com os sistemas de suporte ao motorista City Safety e Rear Collision Warning. Em situações críticas, como frenagens bruscas, saídas da estrada (por exemplo, quando o veículo desliza para uma vala, levanta do solo ou bate em algo no terreno), derrapagens ou risco de colisão, o cinto de segurança pode ser tensionado pelo

motor elétrico do tensionador do cinto de segurança.

O tensionador elétrico do cinto de segurança ajuda a posicionar o ocupante em uma melhor posição para reduzir o risco de batida contra o interior do veículo e melhora a eficiência dos sistemas de proteção, como os airbags do veículo.

Quando a situação crítica passa, o cinto de segurança e o pré-tensionador elétrico do cinto de segurança são reiniciados automaticamente, mas também podem ser reiniciados manualmente.

**⚠️ IMPORTANTE**

Se o airbag do passageiro for desativado, o tensionador elétrico do cinto de segurança no lado do passageiro também será desativado.

**⚠ AVISO**

Nunca modifique nem repare sozinho os cintos de segurança. A Volvo recomenda que entre em contato com uma oficina autorizada Volvo.

Se os cintos de segurança forem submetidos a uma grande carga, como em uma colisão, todo o cinto deve ser substituído. Algumas das propriedades de proteção do cinto de segurança podem ter sido perdidas mesmo se não aparentarem danos. O cinto de segurança também deve ser substituído se mostrar sinais de desgaste ou danos. O novo cinto de segurança deve ser homologado e projetado para instalação no mesmo local que o cinto substituído.

**Informação relacionada**

- Cintos de segurança (pág. 46)
- Colocar e retirar o cinto de segurança (pág. 46)
- Reiniciar o tensionador elétrico do cinto de segurança\* (pág. 49)
- Ativar e desativar o airbag do passageiro\* (pág. 54)
- City Safety™ (pág. 346)
- Rear Collision Warning (pág. 362)

**Reiniciar o tensionador elétrico do cinto de segurança\***

O tensionador elétrico do cinto de segurança foi concebido para ser reiniciado automaticamente, mas se o cinto permanecer tenso, o tensionador do cinto de segurança pode ser reiniciado manualmente.

1. Pare o veículo em um local seguro.
2. Retire o cinto de segurança e volte a colocar o mesmo.
  - > O cinto e o tensionador elétrico do cinto de segurança são reiniciados.

**⚠ AVISO**

Nunca modifique nem repare sozinho os cintos de segurança. A Volvo recomenda que entre em contato com uma oficina autorizada Volvo.

Se os cintos de segurança forem submetidos a uma grande carga, como em uma colisão, todo o cinto deve ser substituído. Algumas das propriedades de proteção do cinto de segurança podem ter sido perdidas mesmo se não aparentarem danos. O cinto de segurança também deve ser substituído se mostrar sinais de desgaste ou danos. O novo cinto de segurança deve ser homologado e projetado para instalação no mesmo local que o cinto substituído.

**Informação relacionada**

- Tensionadores do cinto de segurança (pág. 48)
- Cintos de segurança (pág. 46)

## Lembrete do cinto de segurança e da porta

O sistema avisa os passageiros sem cinto para colocarem o cinto de segurança e também alerta para a presença de porta, capô ou tampa aberta.

### Gráficos do visor do motorista



Gráfico no visor do motorista com diferentes tipos de advertências. A cor de advertência das portas e do porta-malas depende da velocidade do veículo.

O gráfico do visor do motorista indica quais os bancos do veículo que têm passageiros com cinto e sem cinto.

No mesmo gráfico também é indicado se o capô, o porta-malas ou alguma porta está aberto.

O gráfico é confirmado pressionando o botão **O** no teclado numérico à direita do volante.

## Lembrete do cinto de segurança



Lembrete luminoso no console do teto.

O lembrete luminoso é emitido no console do teto e através de um símbolo de advertência no visor do motorista.

O lembrete sonoro depende da velocidade, do tempo de condução e da quilometragem.

O estado dos cintos de segurança do motorista e dos passageiros é informado no gráfico do visor do motorista quando um cinto for afivelado ou retirado.

Os bancos para criança não são cobertos pelo sistema de advertência do cinto de segurança.

### Banco dianteiro

O motorista ou passageiro dianteiro sem o cinto de segurança afivelado é avisado para colocá-lo através de um sinal luminoso e sonoro.

## Banco traseiro

O lembrete do cinto de segurança do banco traseiro tem duas subfunções:

- Informar sobre quais os cintos de segurança que estão sendo utilizados no banco traseiro. O gráfico do visor do motorista apresenta a utilização dos cintos de segurança.
- Exibe um lembrete luminoso e sonoro caso algum dos cintos de segurança no banco traseiro seja retirado durante a viagem. O lembrete para assim que o cinto de segurança é colocado novamente.

## Lembrete de porta, capô, porta-malas e tampa de abastecimento de combustível

Se o capô, o porta-malas, tampa de abastecimento de combustível ou qualquer uma das portas não estiver devidamente fechado, o gráfico do visor do motorista indica qual elemento que está aberto. Pare o veículo em local seguro o mais rápido possível e feche o elemento que gerou a advertência.



Se o veículo for conduzido a uma velocidade inferior a cerca de 10 km/h (6 mph), acende-se o símbolo de informações do visor do motorista.



Se o veículo for conduzido a uma velocidade superior a cerca de 10 km/h (6 mph), acende-se o símbolo de advertência do visor do motorista.

**Informação relacionada**

- Cintos de segurança (pág. 46)
- Colocar e retirar o cinto de segurança (pág. 46)

**Airbags**

O veículo está equipado com airbags e cortinas infláveis para o motorista e os passageiros.

** NOTA**

Os detectores reagem de forma diferente dependendo da natureza da colisão e se os cintos de segurança estiverem afivelados ou não. Aplicável a todas as posições do cinto.

Portanto, é possível que apenas um (ou nenhum) dos airbags inflam em uma colisão. Os detectores percebem a força de colisão no veículo e a ação é adaptada de acordo para que nenhum, um ou mais airbags sejam acionados.

** AVISO**

O módulo de controle do sistema de airbag localiza-se no console central. Se o console central for encharcado com água ou outro líquido, desconecte os cabos da bateria de partida. Não tente dar partida no veículo, pois os airbags podem ser acionados. Recuperação do veículo. A Volvo recomenda que o veículo seja transportado para uma oficina Volvo autorizada.

**Airbags acionados**

Se algum dos airbags for acionado, recomenda-se:

- Recuperação do veículo. A Volvo recomenda que o veículo seja transportado para uma oficina Volvo autorizada. Não dirija com os airbags acionados.
- A Volvo recomenda levar o veículo a uma oficina Volvo autorizada para fazer a troca dos componentes dos sistemas de segurança do veículo.
- Sempre entre em contato com um médico.

** AVISO**

Nunca dirija com os airbags acionados. Eles podem dificultar a condução. Outros sistemas de segurança também podem estar danificados. A fumaça e a poeira criadas quando os airbags são acionados podem causar irritação/ferimentos na pele e nos olhos depois de exposição intensa. Em caso de irritação, lave com água fria. A sequência de acionamento rápido e o tecido do airbag podem atritar com a pele e causar queimaduras.

**Informação relacionada**

- Segurança (pág. 42)
- Airbags do motorista (pág. 52)
- Airbag do passageiro (pág. 53)
- Airbags laterais (pág. 56)
- Cortinas infláveis (pág. 57)

## Airbags do motorista

Como complemento ao cinto de segurança, o veículo está equipado com airbag do volante e airbag do joelho<sup>1</sup> no lado do motorista.

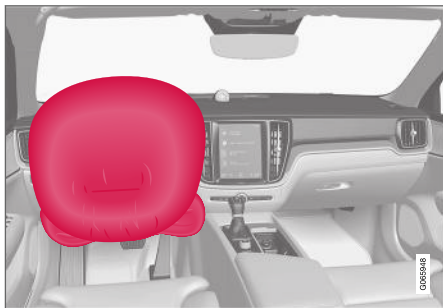

Airbag do volante e airbag do joelho<sup>1</sup> no lado do motorista no banco dianteiro.

No caso de uma colisão frontal, os airbags ajudam a proteger a cabeça, pescoço, rosto e peito do motorista, assim como os joelhos e as pernas.

No caso de uma colisão suficientemente forte, os sensores reagem e o airbag é inflado. O airbag amortece o impacto inicial da colisão para o ocupante. O airbag esvazia enquanto é comprimido no impacto. Quando isto acontece, espalha-se também fumaça no veículo, uma situação que é completamente normal. Todo o processo,

incluindo o enchimento e o esvaziamento do airbag, ocorre em décimos de segundo.

### AVISO

Os cintos de segurança e os airbags interagem. Se o cinto não for usado ou usado incorretamente, isso pode diminuir a proteção fornecida pelo airbag em caso de colisão.

Para minimizar o risco de ferimentos se o airbag for acionado, os passageiros devem se sentar o mais verticalmente possível, com os pés no assoalho e as costas contra o encosto.

### AVISO

A Volvo recomenda o contato com uma oficina autorizada Volvo para fazer o reparo. Uma falha no sistema de airbag pode causar falha de funcionamento e resultar em ferimentos graves.

## Localização do airbag do volante

O airbag está acondicionado no centro do volante. O volante está marcado com o texto **AIRBAG**.

## Localização do airbag do joelho<sup>1</sup>

O airbag está acondicionado na parte inferior do painel de instrumentos no lado do motorista. O painel está marcado com o texto **AIRBAG**.

### AVISO

Não posicione nem acople nenhum objeto em cima ou na frente do painel onde o airbag dos joelhos estiver armazenado.

## Informação relacionada

- Airbags (pág. 51)
- Airbag do passageiro (pág. 53)

<sup>1</sup> O veículo está equipado com airbag do joelho apenas em alguns mercados.

## Airbag do passageiro

Como complemento ao cinto de segurança, o veículo está equipado com airbag no lado do passageiro dianteiro.



Airbag do passageiro dianteiro.

No caso de uma colisão frontal, o airbag ajuda a proteger a cabeça, pescoço, rosto e peito, assim como os joelhos e as pernas.

No caso de uma colisão suficientemente forte, os sensores reagem e o airbag é inflado. O airbag amortece o impacto inicial da colisão para o ocupante. O airbag esvazia enquanto é comprimido no impacto. Quando isto acontece, espalha-se também fumaça no veículo, uma situação que é completamente normal. Todo o processo, incluindo o enchimento e o esvaziamento do airbag, ocorre em décimos de segundo.

### AVISO

Os cintos de segurança e os airbags interagem. Se o cinto não for usado ou usado incorretamente, isso pode diminuir a proteção fornecida pelo airbag em caso de colisão.

Para minimizar o risco de ferimentos se o airbag for acionado, os passageiros devem se sentar o mais verticalmente possível, com os pés no assoalho e as costas contra o encosto.

### AVISO

A Volvo recomenda o contato com uma oficina autorizada Volvo para fazer o reparo. Uma falha no sistema de airbag pode causar falha de funcionamento e resultar em ferimentos graves.

## Localização do airbag do passageiro

O airbag está acondicionado em um compartimento acima do porta-luvas. O painel está marcado com o texto **AIRBAG**.

### AVISO

Não coloque objetos na frente ou acima do painel onde o airbag do passageiro está localizado.

## Adesivo para o airbag do passageiro



Adesivo no para-sol do lado do passageiro.

O adesivo de advertência para o airbag do passageiro está de acordo com o indicado acima.

### AVISO

Se o veículo não for equipado com um interruptor para ativar/desativar o airbag do passageiro, ele estará sempre ativado.



**AVISO**

Nunca deixe ninguém permanecer ou sentar na frente do banco do passageiro dianteiro.

Nunca use um assento infantil voltado para trás no banco do passageiro dianteiro se o airbag estiver ativado.

Passageiros voltados para frente (crianças ou adultos) nunca devem sentar no banco do passageiro dianteiro se o airbag estiver desativado.

Não seguir o aviso acima pode ameaçar a vida ou levar a ferimentos graves.

**Informação relacionada**

- Airbags (pág. 51)
- Airbags do motorista (pág. 52)
- Ativar e desativar o airbag do passageiro\* (pág. 54)

**Ativar e desativar o airbag do passageiro\***

O airbag do passageiro pode ser desativado caso o veículo esteja equipado com um interruptor Passenger Airbag Cut Off Switch (PACOS).

O interruptor do airbag do passageiro está localizado na extremidade do painel de instrumentos do lado do passageiro e fica acessível quando a porta está aberta.

Verifique se o interruptor está na posição desejada.

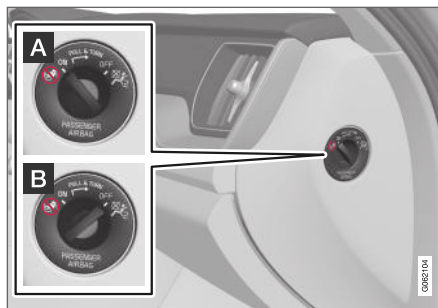

**A ON** - o airbag está ativado e todos os passageiros voltados para frente (crianças e adultos) podem sentar-se de modo seguro no banco do passageiro.

**B OFF** - O airbag está desativado e as crianças em assento infantil voltado para trás podem

sentar-se com segurança no banco do passageiro.

**AVISO**

Se o veículo não for equipado com um interruptor para ativar/desativar o airbag do passageiro, ele estará sempre ativado.

## Ativar o airbag do passageiro



- 1 Puxe o interruptor para fora e gire de **OFF** para **ON**.
  - > O visor do motorista exibe a mensagem **Airbag passag. ativado Confirme.**

### **i** NOTA

Se o airbag do passageiro tiver sido ativado/desativado com o veículo na posição de ignição **I** ou inferior, uma mensagem é exibida no visor do motorista e o seguinte indicador no console do teto depois de aproximadamente 6 segundos que o sistema elétrico do veículo tiver sido colocado na posição de ignição **II**.

2. Confirme a mensagem pressionando o botão **O** no teclado numérico do lado direito do volante.

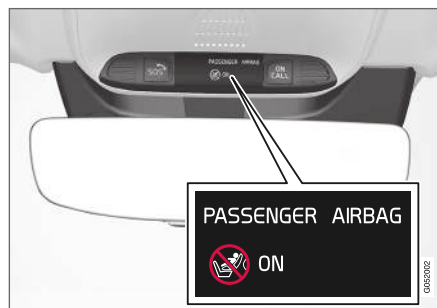

- > Uma mensagem de texto e um símbolo de advertência no console no teto indicam que o airbag do banco do passageiro dianteiro está ativado.

### **!** AVISO

Nunca use um assento infantil voltado para trás no banco do passageiro dianteiro quando o airbag estiver ativado.

O airbag do passageiro deve ser sempre ativado quando passageiros voltados para frente (crianças ou adultos) estiverem sentados no banco do passageiro dianteiro.

Não seguir o aviso acima pode ameaçar a vida ou levar a ferimentos graves.

## Desativar o airbag do passageiro



- 1 Puxe o interruptor para fora e gire de **ON** para **OFF**.
  - > O visor do motorista exibe a mensagem **Airbag passag. desat. Confirme.**

### **i** NOTA

Se o airbag do passageiro tiver sido ativado/desativado com o veículo na posição de ignição **I** ou inferior, uma mensagem é exibida no visor do motorista e o seguinte indicador no console do teto depois de aproximadamente 6 segundos que o sistema elétrico do veículo tiver sido colocado na posição de ignição **II**.

- ◀ 2. Confirme a mensagem pressionando o botão **O** no teclado numérico do lado direito do volante.

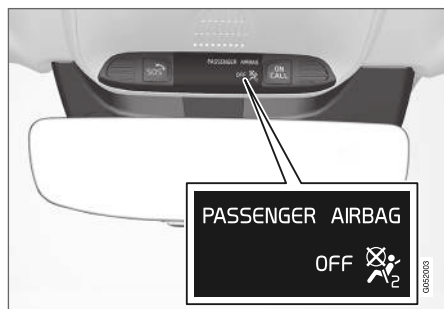

- > Uma mensagem de texto e um símbolo no console no teto indicam que o airbag do banco do passageiro dianteiro está desativado.

### **⚠ AVISO**

Passageiros voltados para frente (crianças ou adultos) nunca devem se sentar no banco do passageiro quando o airbag estiver desativado.

Não seguir o aviso acima pode ameaçar a vida ou levar a ferimentos graves.

### **! IMPORTANTE**

Se o airbag do passageiro for desativado, o tensionador elétrico do cinto de segurança no lado do passageiro também será desativado.

### **Informação relacionada**

- Tensionadores do cinto de segurança (pág. 48)
- Assento infantil (pág. 60)

## **Airbags laterais**

Os airbags laterais dos bancos do motorista e do passageiro atuam para proteger o peito e o quadril em caso de colisão.



Os airbags laterais são instalados nas estruturas externas do encosto nos bancos dianteiros para ajudar a proteger o motorista e o passageiro dianteiro.

Uma colisão suficientemente forte ativará os sensores e os airbags laterais serão inflados. O airbag inflará entre o ocupante e o painel da porta e, assim, amortecerá o impacto inicial. O airbag se esvaziará quando for comprimido no impacto. O airbag lateral normalmente só é acionado no lado da colisão.

**⚠️ AVISO**

A Volvo recomenda o contato com uma oficina autorizada Volvo para fazer o reparo. Uma manutenção falha no sistema de airbag lateral pode causar falha de funcionamento e resultar em ferimentos graves.

**⚠️ AVISO**

Não coloque objetos na área entre o lado de fora do banco e o painel da porta, já que essa área é necessária para o airbag lateral.

A Volvo recomenda somente o uso de capas de banco aprovadas pela Volvo. Outras capas de bancos podem impedir a operação dos airbags laterais.

**⚠️ AVISO**

Os airbags laterais são um complemento dos cintos de segurança. Use sempre o cinto de segurança.

**Airbags laterais e assentos infantis**

A proteção fornecida pelo veículo a uma criança sentada em um assento infantil ou em um booster não será diminuída pelo airbag lateral.

**Informação relacionada**

- Airbags (pág. 51)

**Cortinas infláveis**

Durante uma colisão, a cortina inflável Inflatable Curtain (IC) ajuda a proteger o motorista e os passageiros de batidas com a cabeça contra o interior do veículo.

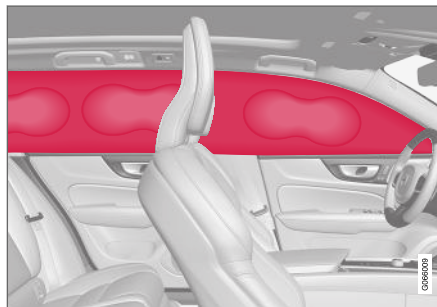

Os airbags estão montados ao longo do revestimento do teto, em ambos os lados, e ajudam a proteger o motorista e os passageiros nos assentos laterais do veículo. Os painéis estão etiquetados com **IC AIRBAG**.

Uma colisão suficientemente forte ativa os sensores e a cortina inflável é inflada.

**⚠️ AVISO**

A Volvo recomenda o contato com uma oficina autorizada Volvo para fazer o reparo. Manutenção falha no sistema da cortina inflável pode causar mal funcionamento e resultar em ferimentos graves.

**⚠️ AVISO**

Nunca pendure nem coloque objetos pesados nas alças do teto. Os ganchos são projetados apenas para casacos e jaquetas leves (não para objetos sólidos como guarda-chuvas).

Não aparafuse nem instale nada no revestimento do teto, nas colunas da porta ou nos painéis laterais do veículo. Isso pode comprometer a proteção. A Volvo só recomenda o uso de peças genuínas Volvo aprovadas para instalação nessas áreas.

**⚠️ AVISO**

Deixe um espaço de 10 cm (4 polegadas) entre a carga e os janelas laterais se o veículo for carregado acima da extremidade superior dos vidros da porta. Caso contrário, a proteção da cortina inflável, que fica escondida no revestimento do teto, pode ser comprometida.

**⚠️ AVISO**

A cortina inflável é um complemento dos cintos de segurança. Use sempre o cinto de segurança.

## « Informação relacionada

- Airbags (pág. 51)

### Modo de segurança

O modo de segurança é um estado de proteção acionado quando uma colisão possa ter danificado alguma das funções vitais do veículo, como as linhas de combustível, sensores de algum dos sistemas de segurança ou o sistema de freio.

Se o veículo passou por uma colisão, a mensagem **Safety mode** **Veja o Manual de instruções** poderá ser exibida no visor do motorista com um símbolo de advertência, desde que o visor não esteja danificado e o sistema elétrico do veículo ainda esteja funcionando. Essa mensagem significa que o veículo está com funcionalidade reduzida.

#### AVISO

Nunca, sob nenhuma circunstância, tente religar o veículo se sentir cheiro de combustível quando a mensagem **Safety mode** **Veja o Manual de instruções** for exibida no visor do motorista. Saia do veículo imediatamente.

Com o veículo em modo de segurança, é possível tentar reiniciar o sistema para dar partida e deslocar o veículo por uma distância curta, caso esteja em uma posição perigosa para o trânsito.

#### AVISO

Nunca tente reparar o veículo ou reiniciar os componentes eletrônicos sozinho se o veículo tiver passado pelo modo de segurança. Isso pode resultar em ferimentos ou o veículo não funcionar normalmente. A Volvo recomenda entrar em contato com uma oficina Volvo autorizada para verificar e restaurar o veículo ao estado normal depois que **Safety mode** e **Veja o Manual de instruções** tiverem sido exibidos.

#### AVISO

Se o veículo estiver no modo de segurança, ele não deverá ser rebocado. Ele deverá ser transportado a partir da sua localização. A Volvo recomenda que o veículo seja transportado para uma oficina Volvo autorizada.

### Informação relacionada

- Segurança (pág. 42)
- Arrancar e deslocar o veículo em modo de segurança (pág. 59)
- Transporte (pág. 474)

## Arrancar e deslocar o veículo em modo de segurança

Com o veículo em modo de segurança, é possível tentar repor o sistema para arrancar e deslocar o veículo uma distância curta, como quando o veículo está em uma posição perigosa para o trânsito.

### Arrancar o veículo em modo de segurança

1. Examinar a situação geral dos danos do veículo e se não derramou combustível. Não deve sentir qualquer cheiro de combustível.

Caso se trate de danos menores, e depois de controlar se não houve respingo de combustível, pode tentar arrancar novamente.

### AVISO

Nunca, sob nenhuma circunstância, tente religar o veículo se sentir cheiro de combustível quando a mensagem **Safety mode Veja o Manual de instruções** for exibida no visor do motorista. Saia do veículo imediatamente.

2. Desligue o veículo.

3. Em seguida tente ligar o veículo.
  - > A eletrônica do veículo realiza uma verificação do sistema e tenta reiniciar no estado normal.

### IMPORTANTE

Se a mensagem **Safety mode Veja o Manual de instruções** ainda for exibida no visor, o veículo não deve ser conduzido nem rebocado, mas sim chamado um serviço de recuperação. Mesmo se o veículo parecer conduzível, danos ocultos podem impossibilitar o controle do veículo em movimento.

### Deslocar o veículo em modo de segurança

1. Se o visor do motorista mostrar a mensagem **Normal mode The car is now in normal mode** depois de tentar arrancar, o veículo pode ser deslocado cuidadosamente, caso esteja em uma situação que seja perigosa para o trânsito.
2. Não desloque o veículo mais do que o necessário.

### AVISO

Se o veículo estiver no modo de segurança, ele não deverá ser rebocado. Ele deverá ser transportado a partir da sua localização. A Volvo recomenda que o veículo seja transportado para uma oficina Volvo autorizada.

### Informação relacionada

- Modo de segurança (pág. 58)
- Dar partida no veículo (pág. 422)
- Transporte (pág. 474)

## Segurança infantil

As crianças devem estar sempre sentadas com segurança ao viajar em um veículo.

A Volvo possui equipamento de segurança infantil (assentos infantis e dispositivos de fixação) desenvolvido especialmente para este veículo. O equipamento de segurança infantil da Volvo proporciona as melhores condições para que a criança viaje de modo seguro no veículo. Além disso, o equipamento de segurança infantil combina com o restante e é de fácil utilização.

O equipamento a ser utilizado é selecionado levando em conta o peso e o tamanho da criança.

A Volvo recomenda que as crianças viajem em assento infantil voltado para trás enquanto for possível, no mínimo até os 3-4 anos de idade. Desta idade em diante devem viajar em assento infantil voltado para frente até atingirem a altura de 140 cm (4 pés e 7 polegadas).

### **i** NOTA

Disposições legais sobre o tipo de assento infantil a ser usado para crianças de idades e alturas diferentes variam conforme o país. Verifique o tipo aplicável.

### **i** NOTA

Ao usar equipamento de proteção infantil, é importante ler as instruções de instalação incluídas.

Se tiver dúvidas ao instalar equipamento de segurança infantil, consulte o fabricante para obter instruções mais claras.

Todas as crianças, não importa a idade ou altura, devem estar sempre corretamente seguras no veículo. Nunca deixe que uma criança se sente no colo de um passageiro.

### Informação relacionada

- Segurança (pág. 42)
- Assento infantil (pág. 60)
- Ativar e desativar as travas de segurança infantil (pág. 278)

## Assento infantil

Assentos infantis adequados sempre devem ser usados quando houver crianças no veículo.

As crianças devem se sentar de forma confortável e segura. Certifique-se de que o assento infantil esteja posicionado, instalado e seja usado corretamente.

Procure as instruções de instalação do assento infantil para instalação correta.

### **i** NOTA

Ao usar equipamento de proteção infantil, é importante ler as instruções de instalação incluídas.

Se tiver dúvidas ao instalar equipamento de segurança infantil, consulte o fabricante para obter instruções mais claras.

### **i** NOTA

Nunca deixe uma criança solta no veículo. Sempre a prenda de acordo com as instruções do assento infantil, mesmo quando não estiver em uso.

### Informação relacionada

- Segurança infantil (pág. 60)
- Pontos de fixação superiores para assento infantil (pág. 61)

- Pontos de fixação inferiores para assento infantil (pág. 62)
- Pontos de fixação i-Size/ISOFIX para assento infantil (pág. 63)
- Colocação do assento infantil (pág. 63)
- Ativar e desativar o airbag do passageiro\* (pág. 54)

## Pontos de fixação superiores para assento infantil

O veículo está equipado com pontos de fixação superiores para assento infantil nos lugares laterais do banco traseiro.

Os pontos de fixação superiores destinam-se sobretudo à utilização conjunta com bancos infantis voltados para frente.

Siga sempre as instruções de montagem do fabricante quando acoplar um assento infantil aos pontos de fixação superiores.

### Localização dos pontos de fixação

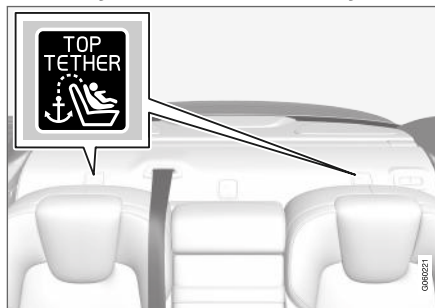

A localização dos pontos de fixação é indicada por símbolos na prateleira traseira atrás do banco traseiro.

Os pontos de fixação encontram-se na prateleira traseira atrás dos lugares laterais do banco traseiro.

### **A** AVISO

A Volvo recomenda que as tiras superiores do assento infantil passem pelo orifício do apoio de cabeça antes de serem tensionadas no ponto de fixação. Se não for possível, siga as recomendações do fabricante do assento infantil.

### **i** NOTA

Rebata os apoios de cabeça para facilitar a instalação desse tipo de assento infantil em veículos com apoio de cabeça rebatível nos assentos laterais.

### Informação relacionada

- Assento infantil (pág. 60)
- Pontos de fixação inferiores para assento infantil (pág. 62)
- Pontos de fixação i-Size/ISOFIX para assento infantil (pág. 63)
- Tabela geral para colocação de assento infantil (pág. 66)
- Tabela para colocação de assentos infantis onde o cinto de segurança é utilizado (pág. 68)

## Pontos de fixação inferiores para assento infantil

O veículo está equipado com pontos de fixação inferiores para o assento infantil no banco dianteiro\* e no banco traseiro.

Os pontos de fixação inferiores destinam-se à utilização conjunta com alguns bancos infantis voltados para trás.

Siga sempre as instruções de montagem do fabricante quando acoplar um assento infantil aos pontos de fixação inferiores.

### Localização dos pontos de fixação



Localização dos pontos de fixação no banco dianteiro.

Os pontos de fixação no banco dianteiro encontram-se nos lados do espaço das pernas do banco do passageiro.

Os pontos de fixação no banco dianteiro apenas estão montados se o veículo estiver equipado com interruptor para ativar/desativar o airbag do passageiro\*.

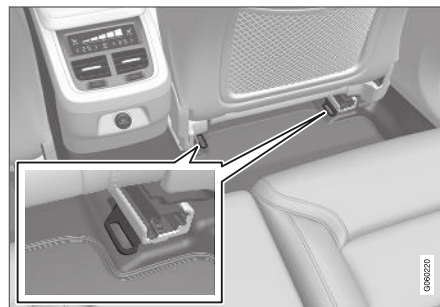

Localização dos pontos de fixação no banco traseiro.

Os pontos de fixação no banco traseiro encontram-se na extremidade traseira das calhas do chão do banco dianteiro.

### Informação relacionada

- Assento infantil (pág. 60)
- Pontos de fixação superiores para assento infantil (pág. 61)
- Pontos de fixação i-Size/ISOFIX para assento infantil (pág. 63)
- Tabela geral para colocação de assento infantil (pág. 66)

- Tabela para colocação de assentos infantis onde o cinto de segurança é utilizado (pág. 68)

## Pontos de fixação i-Size/ISOFIX para assento infantil

O veículo está equipado com pontos de fixação i-Size/ISOFIX para o assento infantil no banco traseiro.

O i-Size/ISOFIX<sup>2</sup> é um sistema de fixação para assentos infantis com base nas normas internacionais.

Siga sempre as instruções de instalação do fabricante quando acoplar um assento infantil aos pontos de fixação i-Size/ISOFIX.

### Localização dos pontos de fixação



A localização dos pontos de fixação é indicada por símbolos<sup>2</sup> no estofamento do encosto.

Os pontos de fixação i-Size/ISOFIX estão localizados atrás das tampas na parte de baixo do encosto do banco traseiro, nos assentos laterais.

Erga as tampas para acessar os pontos de fixação.

### Informação relacionada

- Assento infantil (pág. 60)
- Pontos de fixação superiores para assento infantil (pág. 61)
- Pontos de fixação inferiores para assento infantil (pág. 62)
- Tabela geral para colocação de assento infantil (pág. 66)
- Tabela para colocação dos assentos infantis i-Size (pág. 70)
- Tabela para colocação dos assentos infantis ISOFIX (pág. 71)

## Colocação do assento infantil

É importante que o assento infantil seja colocado no local correto no veículo. A escolha do local depende, entre outros fatores, do tipo de assento infantil e da ativação ou não do airbag do passageiro.



Assento infantil voltado para trás e airbag não são compatíveis.

Coloque sempre o assento infantil voltado para trás no banco traseiro quando o airbag do passageiro estiver ativado. Uma criança sentada no banco do passageiro dianteiro pode sofrer lesões graves se o airbag disparar.

Quando o airbag do passageiro está desativado, o assento infantil voltado para trás pode ser colocado no banco do passageiro dianteiro.

<sup>2</sup> Nomes e símbolos mudam dependendo do mercado.



**i NOTA**

As regulamentações sobre o posicionamento de crianças no veículo variam de país para país. Verifique o tipo aplicável.

**A AVISO**

Nunca deixe ninguém permanecer ou sentar na frente do banco do passageiro dianteiro.

Nunca use um assento infantil voltado para trás no banco do passageiro dianteiro se o airbag estiver ativado.

Passageiros voltados para frente (crianças ou adultos) nunca devem sentar no banco do passageiro dianteiro se o airbag estiver desativado.

Não seguir o aviso acima pode ameaçar a vida ou levar a ferimentos graves.

**Adesivo para o airbag do passageiro**



Adesivo no para-sol do lado do passageiro.

O adesivo de advertência para o airbag do passageiro está de acordo com o indicado acima.

**Informação relacionada**

- Assento infantil (pág. 60)
- Montagem do assento infantil (pág. 64)
- Tabela geral para colocação de assento infantil (pág. 66)
- Tabela para colocação de assentos infantis onde o cinto de segurança é utilizado (pág. 68)
- Tabela para colocação dos assentos infantis i-Size (pág. 70)
- Tabela para colocação dos assentos infantis ISOFIX (pág. 71)

**Montagem do assento infantil**

É importante lembrar algumas coisas quando um assento infantil é montado e usado, o que depende de onde ele será posicionado.

**A AVISO**

Os boosters/assentos infantis com suportes de aço, ou outro design, que possam pressionar o botão de abertura da fivela do cinto de segurança não devem ser usados, pois podem fazer a fivela do cinto se abrir acidentalmente.

Não prenda as faixas do assento infantil na barra de ajuste horizontal do banco, nem nas molas, trilhos ou fachos sob o banco. Bordas afiadas podem danificar as faixas.

Não deixe a parte de cima do assento infantil apoiada no para-brisa.

**i NOTA**

Ao usar equipamento de proteção infantil, é importante ler as instruções de instalação incluídas.

Se tiver dúvidas ao instalar equipamento de segurança infantil, consulte o fabricante para obter instruções mais claras.

**i NOTA**

Nunca deixe uma criança solta no veículo. Sempre a prenda de acordo com as instruções do assento infantil, mesmo quando não estiver em uso.

**Instalação no banco dianteiro**

- Ao instalar assento infantil voltado para trás, verifique se o airbag do passageiro está desativado.
- Ao instalar assento infantil voltado para frente, verifique se o airbag do passageiro está ativado.
- Só use assentos infantis recomendados pela Volvo, que são universalmente ou semiuniversalmente homologados e para os quais o veículo esteja incluído na lista de veículos do fabricante.
- Assentos infantis ISOFIX só podem ser instalados quando o veículo está equipado com o acessório console ISOFIX<sup>3</sup>.
- Se o assento infantil for equipado com tiras inferiores, a Volvo recomenda que os pontos de fixação inferiores sejam usados<sup>3</sup>.
- Se o assento infantil estiver equipado com pernas de apoio, coloque sempre as pernas de apoio diretamente no chão. Nunca

encaixe uma perna de apoio em um apoio para os pés ou outro objeto.

**Instalação no banco traseiro**

- Só use assentos infantis recomendados pela Volvo, que são universalmente ou semiuniversalmente homologados<sup>4</sup> e para os quais o veículo esteja incluído na lista de veículos do fabricante.
- Um assento infantil com pernas de apoio não deve ser instalado no assento central.
- Os bancos externos são equipados com sistema de fixação ISOFIX e são homologados para i-Size<sup>5</sup>.
- Os bancos externos são equipados com pontos de fixação superiores. A Volvo recomenda que as tiras superiores do assento infantil sejam puxadas pelo orifício do apoio de cabeça antes de serem puxados no ponto de fixação. Se não for possível, siga as recomendações do fabricante do assento infantil.
- Se o assento infantil for equipado com tiras inferiores, nunca ajuste a posição do banco da frente depois que as tiras tiverem sido instaladas nos pontos de montagem inferiores. Lembre-se sempre de remover as tiras inferiores quando o assento infantil não estiver instalado.

- Se o assento infantil estiver equipado com pernas de apoio, coloque sempre as pernas de apoio diretamente no chão. Nunca encaixe uma perna de apoio em um apoio para os pés ou outro objeto.

**Informação relacionada**

- Colocação do assento infantil (pág. 63)
- Tabela geral para colocação de assento infantil (pág. 66)
- Tabela para colocação de assentos infantis onde o cinto de segurança é utilizado (pág. 68)
- Tabela para colocação dos assentos infantis i-Size (pág. 70)
- Tabela para colocação dos assentos infantis ISOFIX (pág. 71)

<sup>3</sup> A variedade do acessório depende do mercado.

<sup>4</sup> Não se aplica para o assento central.

<sup>5</sup> Varia dependendo do mercado.

## Tabela geral para colocação de assento infantil

A tabela fornece uma visão geral sobre os tipos de assento infantil adequados para cada banco do veículo.



Posições dos bancos em veículo com volante à esquerda.

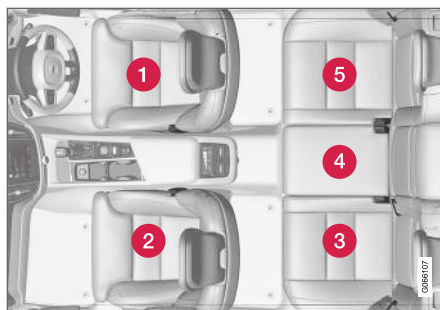

Posições dos bancos em veículo com volante à direita.

	Assento infantil i-Size	Assento infantil universalmente homologado para prender com o cinto de segurança do veículo	Outras categorias de assento infantil <sup>A</sup>
Posição dos bancos <sup>B</sup>	3, 5	2 <sup>C</sup> , 3, 5	2 <sup>C</sup> , 3, 4, 5

<sup>A</sup> Para obter mais informações, entre em contato com o fabricante do assento infantil.

<sup>B</sup> De acordo com a numeração acima.

<sup>C</sup> Airbag ativado para assento infantil voltado para frente. Airbag desativado para assento infantil voltado para trás.

**Informação relacionada**

- Colocação do assento infantil (pág. 63)
- Montagem do assento infantil (pág. 64)
- Tabela para colocação de assentos infantis onde o cinto de segurança é utilizado (pág. 68)
- Tabela para colocação dos assentos infantis i-Size (pág. 70)
- Tabela para colocação dos assentos infantis ISOFIX (pág. 71)

### Tabela para colocação de assentos infantis onde o cinto de segurança é utilizado

A tabela apresenta uma recomendação de quais os assentos infantis recomendados para cada lugar e para cada tamanho de criança.

 <b>NOTA</b>
Leia sempre a seção do manual do proprietário sobre assentos infantis antes de instalá-los no veículo.

Peso	Banco dianteiro (com airbag desativado, apenas assento infantil virado para trás) <sup>A</sup>	Banco dianteiro (com airbag ativado, apenas assento infantil virado para frente) <sup>A</sup>	Assento lateral traseiro	Assento central traseiro
Grupo 0 máx. 10 kg	U <sup>B, C</sup>	X	U <sup>C</sup>	L <sup>C</sup>
Grupo 0+ máx. 13 kg	U <sup>B, C</sup>	X	U <sup>C</sup>	L <sup>C</sup>
Grupo 1 9-18 kg	L <sup>D</sup>	UF <sup>B, E</sup>	U <sup>E</sup> , L <sup>D</sup>	L <sup>E</sup>
Grupo 2 15-25 kg	L <sup>D</sup>	UF <sup>B, F</sup>	U <sup>F</sup> , L <sup>D</sup>	L <sup>F</sup>

Peso	Banco dianteiro (com airbag desativado, apenas assento infantil virado para trás) <sup>A</sup>	Banco dianteiro (com airbag ativado, apenas assento infantil virado para frente) <sup>A</sup>	Assento lateral traseiro	Assento central traseiro
Grupo 3 22-36 kg	X	UF <sup>B, F</sup>	U <sup>F</sup>	L <sup>F</sup>

U: Ideal para assentos infantis com homologação universal.

UF: Ideal para assentos infantis voltados para frente com homologação universal.

L: Ideal para assentos infantis específicos. Estes assentos infantis podem destinar-se para modelo de veículo especial, limitado ou semi-universal.

X: Locais não adequados para crianças neste grupo de peso.

A A extensão da almofada do banco deve ser sempre recolhida para instalação dos assentos infantis.

B Ajuste o encosto para uma posição mais vertical.

C A Volvo recomenda: Assento infantil Volvo (homologação E1 04301146).

D A Volvo recomenda: Assento voltado para trás Volvo (homologação E5 04212).

E A Volvo recomenda assento infantil voltado para trás para crianças neste grupo de peso.

F A Volvo recomenda: Almofada elevadora com e sem encosto (homologação E5 04216); Almofada elevadora Volvo (homologação E1 04301312).

### AVISO

Nunca use um assento infantil voltado para trás no banco do passageiro dianteiro se o airbag do passageiro estiver ativado.

- Tabela para colocação dos assentos infantis ISOFIX (pág. 71)
- Cintos de segurança (pág. 46)

### Informação relacionada

- Colocação do assento infantil (pág. 63)
- Montagem do assento infantil (pág. 64)
- Tabela geral para colocação de assento infantil (pág. 66)
- Tabela para colocação dos assentos infantis i-Size (pág. 70)

## Tabela para colocação dos assentos infantis i-Size

A tabela apresenta uma recomendação de quais assentos infantis i-Size recomendados para cada lugar e para cada tamanho de criança.

O assento infantil deve ser homologado de acordo com a norma UN Reg R129.

<b>i</b> <b>NOTA</b>
Leia sempre a seção do manual do proprietário sobre assentos infantis antes de instalá-los no veículo.

Tipo de assento infantil	Banco dianteiro (com airbag desativado, apenas assento infantil voltado para trás)	Banco dianteiro (com airbag ativado, apenas assento infantil voltado para frente)	Assento lateral traseiro	Assento central traseiro
Assento infantil i-Size	X	X	i-U <sup>A</sup> B	X

i-U: Ideal para assento infantil "universal" i-Size, voltado para frente e para trás.

X: Não adequada para assento infantil com homologação universal.

<sup>A</sup> Para este grupo, a Volvo recomenda assento infantil voltado para trás.

<sup>B</sup> A Volvo recomenda: BeSafe iZi Kid X2 i-Size (homologação E4-129R-000002).

### Informação relacionada

- Colocação do assento infantil (pág. 63)
- Montagem do assento infantil (pág. 64)
- Tabela geral para colocação de assento infantil (pág. 66)
- Tabela para colocação de assentos infantis onde o cinto de segurança é utilizado (pág. 68)
- Tabela para colocação dos assentos infantis ISOFIX (pág. 71)
- Pontos de fixação i-Size/ISOFIX para assento infantil (pág. 63)

## Tabela para colocação dos assentos infantis ISOFIX

A tabela apresenta uma recomendação de quais assentos infantis ISOFIX são recomendados

para cada lugar e para cada tamanho de criança.

O assento infantil deve estar homologado de acordo com a norma UN Reg R44 e o modelo do

veículo deve estar na lista de veículos do fabricante.

<b>i</b> <b>NOTA</b>
Leia sempre a seção do manual do proprietário sobre assentos infantis antes de instalá-los no veículo.

Peso	Classe de tamanho <sup>A</sup>	Tipo de assento infantil	Banco dianteiro (com airbag desativado, apenas assento infantil voltado para trás) <sup>B,C</sup>	Banco dianteiro (com airbag ativado, apenas assento infantil voltado para frente) <sup>B,C</sup>	Assento lateral traseiro	Assento central traseiro
Grupo 0 máx. 10 kg	E	Banco para bebês voltado para trás	IL <sup>B,D</sup> , X <sup>E</sup>	X	IL <sup>D</sup>	X
Grupo 0+ máx. 13 kg	E	Banco para bebês voltado para trás	IL <sup>B,D,F</sup> , X <sup>E</sup>	X	IL <sup>D</sup>	X
	C	Assento infantil voltado para trás				
	D	Assento infantil voltado para trás				



Peso	Classe de tamanho <sup>A</sup>	Tipo de assento infantil	Banco dianteiro (com airbag desativado, apenas assento infantil voltado para trás) <sup>B,C</sup>	Banco dianteiro (com airbag ativado, apenas assento infantil voltado para frente) <sup>B,C</sup>	Assento lateral traseiro	Assento central traseiro
Grupo 1 9-18 kg	A	Assento infantil voltado para frente	X	IL <sup>B,F,G</sup> , X <sup>E</sup>	IL <sup>G</sup> , IUF <sup>G</sup>	X
	B	Assento infantil voltado para frente				
	B1	Assento infantil voltado para frente	IL <sup>B,F</sup> , X <sup>E</sup>	X	IL	X
	C	Assento infantil voltado para trás				
	D	Assento infantil voltado para trás				

IL: Ideal para sistema específico de contenção de crianças ISOFIX. Estes sistemas de contenção de crianças são específicos do veículo, de categorias restritas ou semiuniversais.

IUF: Adequado para sistemas de contenção de crianças ISOFIX voltada para frente com homologação universal para utilização no grupo de peso.

X: Não adequada para sistemas de contenção de crianças ISOFIX.

- A Para assentos infantis com sistema de fixação ISOFIX existe uma classificação de tamanho que ajuda o usuário a escolher o tipo correto de assento infantil. A classe de tamanho pode ser lida na etiqueta do assento infantil.
- B Funciona para instalação de assentos infantis ISOFIX com homologação semiuniversal (IL) se o veículo estiver equipado com o acessório de console ISOFIX (a disponibilidade do acessório varia dependendo do mercado). Neste lugar, não existem pontos de fixação superiores para assento infantil.
- C A extensão da almofada do banco deve ser sempre recolhida para instalação dos assentos infantis.
- D A Volvo recomenda: Banco para bebês Volvo preso com sistema de fixação ISOFIX (homologação E1 04301146).
- E Aplicável se o veículo não estiver equipado com suporte ISOFIX.
- F Ajuste o encosto de modo que o apoio de cabeça não toque no assento infantil.
- G A Volvo recomenda assento infantil voltado para trás para crianças neste grupo de peso.

** AVISO**

Nunca use um assento infantil voltado para trás no banco do passageiro dianteiro se o airbag do passageiro estiver ativado.

** NOTA**

Se um assento infantil i-Size/SOFIX não tiver classificação de tamanho, o modelo do veículo deve ser incluído na lista de veículos do assento infantil.

** NOTA**

A Volvo recomenda entrar em contato com uma concessionária Volvo autorizada para obter informações sobre quais assentos infantis i-Size/SOFIX são recomendados.

**Informação relacionada**

- Colocação do assento infantil (pág. 63)
- Montagem do assento infantil (pág. 64)
- Tabela geral para colocação de assento infantil (pág. 66)
- Tabela para colocação de assentos infantis onde o cinto de segurança é utilizado (pág. 68)
- Tabela para colocação dos assentos infantis i-Size (pág. 70)
- Pontos de fixação i-Size/ISOFIX para assento infantil (pág. 63)

## Informações detalhadas dos fabricantes de assentos infantis

A tabela oferece informações detalhadas para fabricantes de assentos infantis sobre quais locais no veículo são apropriados para quais tipos de assentos infantis.

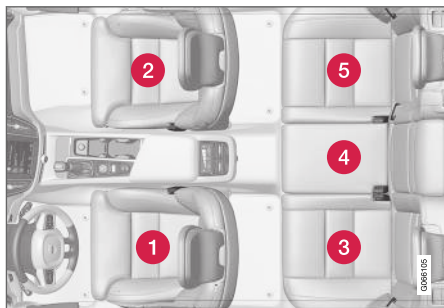

Posições dos bancos em veículo com volante à esquerda.

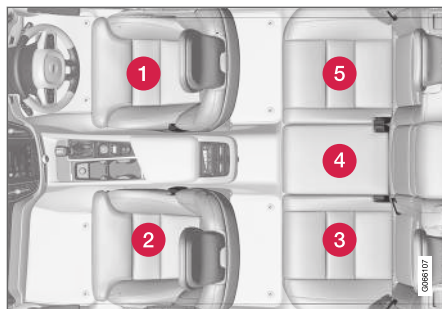

Posições dos bancos em veículo com volante à direita.

Posição dos bancos <sup>A</sup>	1	2 (com airbag desativado, somente bancos infantis voltados para trás) <sup>B, C</sup>	2 (com airbag desativado, somente bancos infantis voltados para frente) <sup>B, C</sup>	3	4 <sup>D</sup>	5
Posição do banco adequada para contenções de categoria universal que estão presas usando o cinto de segurança do veículo (Sim / Não).	Não	Sim <sup>E</sup>	Sim <sup>E</sup>	Sim	Não	Sim
Posição do Banco para i-Size (Sim/Não)	Não	Não	Não	Sim	Não	Sim
Fixação lateral da posição do banco (L1/L2/No)	Não	Não	Não	Não	Não	Não

Posição dos bancos <sup>A</sup>	1	2 (com airbag desativado, somente bancos infantis voltados para trás) <sup>B, C</sup>	2 (com airbag desativado, somente bancos infantis voltados para frente) <sup>B, C</sup>	3	4 <sup>D</sup>	5
Maior fixação adequada virada para trás (R1/R2/R3/Não)	Não	R3 <sup>F</sup>	Não	R3	Não	R3
Maior fixação adequada virada para a frente (F1/F2/F2x/F3/Não)	Não	Não	F3	F3	Não	F3
Maior fixação de reforço adequada (B2/B3/Não)	Não	Não	B3	B3	Não	B3

A De acordo com a ilustração.

B A extensão da almofada do banco deve ser sempre recolhida para instalação dos assentos infantis.

C Um assento infantil com pernas de apoio pode ser usado nesse assento.

D Um assento infantil com pernas de apoio não pode ser usado nesse assento.

E Ajuste o encosto para uma posição mais vertical.

F Funciona para instalação de assentos infantis ISOFIX com homologação semi-universal (IL) quando o veículo está equipado com o acessório suporte ISOFIX (a disponibilidade do acessório varia com o mercado). Pontos de montagem superiores para assentos infantis não estão disponíveis para esse assento.



VISORES E CONTROLE POR VOZ

## Instrumentos e controles em modelos com volante à esquerda

A visão geral indica onde estão os visores e controles nas proximidades do motorista.

### Volante e painel de instrumentos

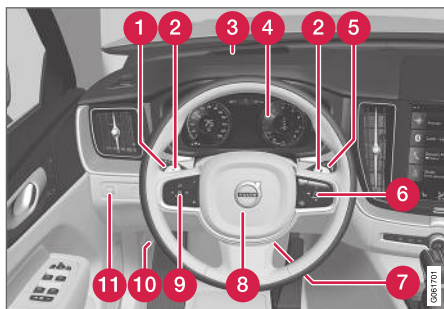

- 1 Luzes de presença, luzes diurnas, feixe cruzado, feixe principal, indicadores de direção, faróis de neblina/luzes para curvas\*, lanterna de neblina traseira, reinicialização do medidor de percurso
- 2 Borboletas do volante para mudança manual da transmissão automática\*
- 3 Visor Head-up\*
- 4 Visor do motorista
- 5 Limpadores e lavador do para-brisa, sensor de chuva\*

- 6 Teclado numérico do lado direito do volante
- 7 Ajustes do volante
- 8 Buzina
- 9 Teclado numérico do lado esquerdo do volante
- 10 Abertura do capô
- 11 Iluminação do visor, destravamento/abertura do porta-malas, nivelamento dos faróis de halogênio

### Console do teto



- 1 Lâmpadas de leitura dianteiras e iluminação interna
- 2 Teto panorâmico\*

- 3 Visor no console do teto, botão **ON CALL\***
- 4 Escurecimento manual do espelho retrovisor interno

### Console central e de túnel

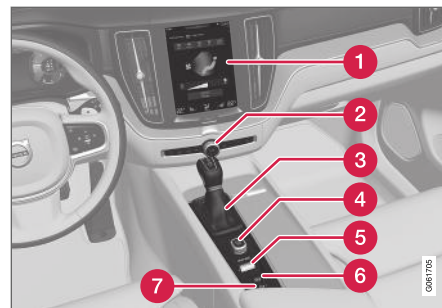

- 1 Visor central
- 2 Pisca alerta, desembragador, mídia
- 3 Seletor de marchas
- 4 Botão de partida
- 5 Controle do modo de condução\*
- 6 Freio de estacionamento
- 7 Frenagem automática quando parado

### Porta do lado do motorista

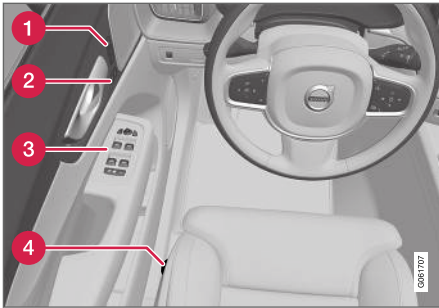

- Caixa de câmbio (pág. 436)

- 1 Memória das configurações do banco dianteiro com controle elétrico\*, espelhos das portas, e visor head-up\*
- 2 Travamento central
- 3 Vidros elétricos, espelhos das portas, travas elétricas de segurança infantil\*
- 4 Ajuste do banco dianteiro

### Informação relacionada

- Banco dianteiro manual (pág. 186)
- Ajustar o banco dianteiro de controle elétrico\* (pág. 187)
- Ajustar volante (pág. 201)
- Controle das luzes (pág. 152)
- Dar partida no veículo (pág. 422)
- Visor do motorista (pág. 82)
- Visão geral do visor central (pág. 108)

## Instrumentos e controles em modelos com volante à direita

A visão geral indica onde estão os visores e controles nas proximidades do motorista.

### Volante e painel de instrumentos



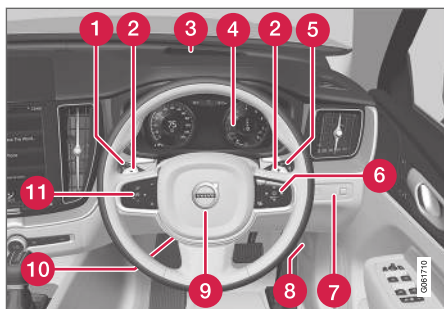

- 1 Luzes de presença, luzes diurnas, feixe cruzado, feixe principal, indicadores de direção, faróis de neblina/luzes para curvas\*, lanterna de neblina traseira, reinicialização do medidor de percurso
- 2 Borboletas do volante para mudança manual da transmissão automática\*
- 3 Visor Head-up\*
- 4 Visor do motorista
- 5 Limpadores e lavador do para-brisa, sensor de chuva\*
- 6 Teclado numérico do lado direito do volante
- 7 Iluminação do visor, destravamento/abertura do porta-malas, nivelamento dos faróis de halogênio
- 8 Abertura do capô

- 9 Buzina
- 10 Ajustes do volante
- 11 Teclado numérico do lado esquerdo do volante

### Console do teto



- 1 Lâmpadas de leitura dianteiras e iluminação interna
- 2 Teto panorâmico\*
- 3 Visor no console do teto, botão **ON CALL**\*
- 4 Escurecimento manual do espelho retrovisor interno

### Console central e de túnel

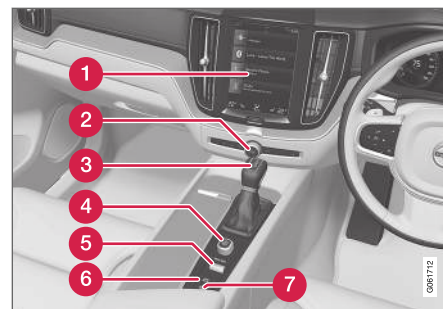

- 1 Visor central
- 2 Pisca alerta, desembaçador, mídia
- 3 Seletor de marchas
- 4 Botão de partida
- 5 Controle do modo de condução\*
- 6 Freio de estacionamento
- 7 Frenagem automática quando parado

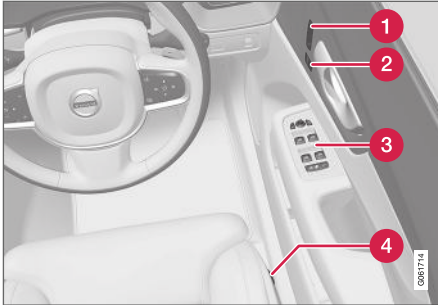
**Porta do lado do motorista**

- 1 Memória das configurações do banco dianteiro com controle elétrico\*, espelhos das portas, e visor head-up\*
- 2 Travamento central
- 3 Vidros elétricos, espelhos das portas, travas elétricas de segurança infantil\*
- 4 Ajuste do banco dianteiro

**Informação relacionada**

- Banco dianteiro manual (pág. 186)
- Ajustar o banco dianteiro de controle elétrico\* (pág. 187)
- Ajustar volante (pág. 201)
- Controle das luzes (pág. 152)
- Dar partida no veículo (pág. 422)
- Visor do motorista (pág. 82)

- Visão geral do visor central (pág. 108)
- Caixa de câmbio (pág. 436)

## Visor do motorista

O visor do motorista apresenta informação sobre o veículo e a condução.

O visor do motorista contém medidores, indicadores e símbolos de indicação e de advertência. A informação exibida no visor do motorista depende dos equipamentos e configurações do veículo e das funções que se encontram ativas no momento.

O visor do motorista é ativado quando uma porta é aberta, ou seja, na posição de ignição **0**. Após um breve período, o visor do motorista desliga se não for utilizado. Para reativar, proceda do seguinte modo:

- Pressione o pedal do freio.
- Ative a posição de ignição **I**.

- Abra uma das portas.

O visor do motorista está disponível em duas versões, de 8 polegadas e 12 polegadas\*.

### AVISO

Se o visor do motorista apagar, não acender na ativação/partida ou ficar completamente ou parcialmente ilegível, o veículo não deve ser usado. Visite uma oficina imediatamente. Recomenda-se uma oficina Volvo autorizada.

### AVISO

Em caso de falha no visor do motorista, as informações sobre freios, airbags ou outros sistemas de segurança podem não ser exibidas. Nesse caso, o motorista não poderá verificar o status dos sistemas do veículo ou receber advertências e informações atuais.

## Visor do motorista de 8 polegadas



Localização no visor do motorista:

À esquerda	No meio	À direita
Medidor de combustível	Velocímetro	Reprodutor de mídia
Modo de condução	Informação de sinalização da estrada*	Telefone
Indicador de direção	Informação do controle e limitação da velocidade	Informação de navegação*
Tacômetro/Indicador ECO <sup>A</sup>	Informação de portas e cintos	Relógio
Autonomia do tanque	Status da função start/stop	Menu de aplicativos (ativado com o teclado do volante)

À esquerda	No meio	À direita
Medidor da temperatura externa	–	Consumo instantâneo de combustível
Símbolos de indicação e advertência	–	Odômetro <sup>B</sup>
–	–	Medidor de percurso
–	–	Símbolos de indicação e advertência
–	–	Controle por voz
–	–	Indicador da temperatura do motor
–	–	Mensagens, em alguns casos com gráficos

A Depende no modo de condução selecionado.

B Quilometragem acumulada.

### Visor do motorista de 12 polegadas\*



« Localização no visor do motorista:

À esquerda	No meio	À direita
Velocímetro	Símbolos de indicação e advertência	Tacômetro/Indicador ECO <sup>A</sup>
Medidor de percurso	Medidor da temperatura externa	Indicador de direção
Odômetro <sup>B</sup>	Relógio	Modo de condução
Informação do controle e limitação da velocidade	Mensagens, em alguns casos com gráficos	Medidor de combustível
Informação de sinalização da estrada*	Informação de portas e cintos	Status da função start/stop
-	Reprodutor de mídia	Autonomia do tanque
-	Mapa de navegação*	Consumo instantâneo de combustível
-	Telefone	Menu de aplicativos (ativado com o teclado do volante)
-	Controle por voz	-

<sup>A</sup> Depende no modo de condução selecionado.

<sup>B</sup> Quilometragem acumulada.

### Símbolo dinâmico



O símbolo dinâmico na sua forma original.

grau de gravidade da mensagem de verificação ou de advertência.

No centro do visor do motorista existe um símbolo dinâmico que altera o seu aspecto para os diferentes tipos de mensagem. Uma marca amarela ou vermelha ao redor do símbolo indica o



Exemplo de símbolo indicador.

Com uma animação, a forma básica pode se tornar um gráfico mostrando onde está o problema, ou para esclarecer a informação.

### Informação relacionada

- Configurações do visor do motorista (pág. 86)
- Símbolos de advertência no visor do motorista (pág. 95)
- Símbolos de indicação no visor do motorista (pág. 93)
- Computador de bordo (pág. 87)
- Mensagens no visor do motorista (pág. 104)
- Uso do menu de aplicativos no visor do motorista (pág. 103)

## Configurações do visor do motorista

As configurações das alternativas de apresentação do visor do motorista podem ser efetuadas através do menu de aplicativos do visor do motorista e através do menu de configuração do visor central.

### Configurações através do menu de aplicativos do visor do motorista



A imagem é ilustrativa - os elementos podem variar dependendo do modelo de veículo.

O menu de aplicativos abre e é comandado com o teclado numérico do lado direito do volante.

No menu de aplicativos é possível escolher qual a informação é exibida no visor do motorista do:

- computador de bordo
- reproduutor de mídia
- telefone
- sistema de navegação\*

### Configurações através do visor central

#### Selecionar o tipo de informação

1. Pressione **Configurações** na visualização superior do visor central.
2. Pressione **My Car** → **Visor do motorista** → **Informações do visor do motorista**.
3. Selecione o que deve ser exibido em segundo plano:
  - **Não mostrar informações no fundo**
  - **Mostra inf. mídia reproduz. atualm.**
  - **Mostra navegação mesmo sem percurso definido**<sup>1</sup>

#### Selecionar o tema

1. Pressione **Configurações** na visualização superior do visor central.
2. Pressione **My Car** → **Visor do motorista** → **Exibir temas**.

3. Selecione o tema (aparência) do visor do motorista:

- **Glass**
- **Minimalistic**
- **Performance**
- **Chrome Rings**

#### Selecionar idioma

1. Pressione **Configurações** na visualização superior do visor central.
2. Pressione **Sistema** → **Idiomas e unidades do sistema** → **Idioma do sistema** para selecionar o idioma.
  - > A alteração afeta o idioma em todos os visores.

As configurações são pessoais e são salvas automaticamente no perfil do motorista ativo.

#### Informação relacionada

- Visor do motorista (pág. 82)
- Uso do menu de aplicativos no visor do motorista (pág. 103)
- Alterar configurações na visualização superior do visor central (pág. 133)

<sup>1</sup> O visor de 12 polegadas\* do motorista mostra o mapa; o visor de 8 polegadas mostra apenas a orientação.

## Medidor de combustível

O medidor de combustível no visor do motorista mostra o nível de combustível no tanque.

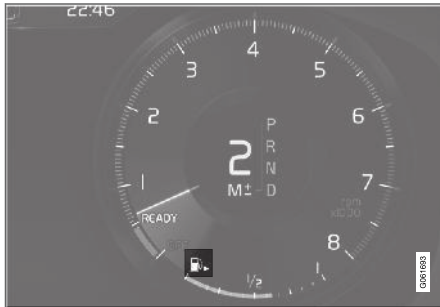

### Medidor de combustível no visor do motorista de 12 polegadas:

A área bege no medidor de combustível mostra a quantidade de combustível no tanque.

Quando o nível de combustível se encontra baixo e está na hora de abastecer, acende o símbolo de bomba de combustível e muda para amarelo. O computador de bordo também indica a quilometragem restante até esvaziar tanque.

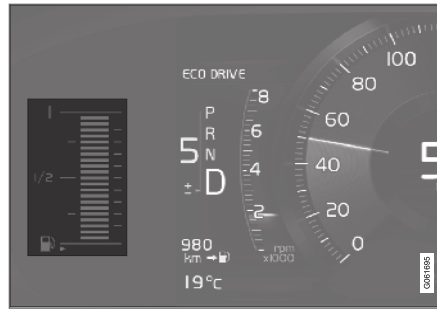

### Medidor de combustível no visor do motorista de 8 polegadas:

As barras no medidor de combustível mostram a quantidade de combustível no tanque.

Quando o nível de combustível se encontra baixo e está na hora de abastecer, acende o símbolo de bomba de combustível e muda para amarelo. O computador de bordo também indica a quilometragem restante até esvaziar tanque. Quando o nível do combustível está criticamente baixo, resta apenas uma barra amarela. Abasteça o veículo assim que possível.

### Informação relacionada

- Visor do motorista (pág. 82)
- Abastecer com combustível (pág. 458)
- Tanque de combustível - volume (pág. 645)

## Computador de bordo

Durante a condução o computador de bordo do veículo registra valores, como por exemplo, distância, consumo de combustível e velocidade média.

Para facilitar uma condução mais econômica, é registrada informação sobre o consumo de combustível instantâneo e médio. A informação do computador de bordo pode ser exibida no visor do motorista.



Visor do motorista de 12 polegadas\*.



Visor do motorista de 8 polegadas.

O computador de bordo contém os seguintes indicadores:

- Medidor de percurso
- Odômetro
- Consumo instantâneo de combustível

- Autonomia do tanque
- Turista - velocímetro alternativo

As unidades de distância, velocidade, etc. podem ser alteradas através das configurações do sistema no visor central.

### Medidor de percurso

Existem dois totalizadores parciais, TM e TA.

TM pode ser reiniciado manualmente e TA é reiniciado automaticamente quando o veículo não é utilizado por mais de quatro horas.

Durante a condução é registrada informação sobre:

- Quilometragem
- Tempo de condução
- Velocidade média
- Consumo médio de combustível

Os valores apresentados referem-se à mais recente inicialização do medidor de percurso.

### Odômetro

O odômetro registra a quilometragem total do veículo. Este valor não pode ser reiniciado.

### Consumo instantâneo de combustível

Este indicador indica o consumo de combustível do veículo no presente momento. O valor é atualizado a cada segundo.

### Autonomia do tanque



O computador de bordo determina a quilometragem que se pode realizar com o combustível existente no tanque.

O cálculo baseia-se no consumo médio durante os últimos 30 km (20 milhas) e no volume de combustível utilizável que resta no tanque.

Quando o indicador mostra "---", quer dizer que não há combustível suficiente para poder calcular a distância de condução restante. Abasteça assim que possível.

### **i** NOTA

Poderá haver um leve desvio se o estilo de direção tiver sido alterado.

Um modo de condução econômico resulta geralmente em uma maior quilometragem.

### Turista - velocímetro alternativo

O velocímetro digital alternativo facilita a condução em países com placas de trânsito em que as velocidades permitidas são apresentadas em unidades diferentes das exibidas nos instrumentos do veículo.

A velocidade digital é então apresentada em outra unidade diferente da do velocímetro analógico. Se o velocímetro analógico estiver em **mph**, o indicador apresenta digitalmente a velocidade correspondente em **km/h**, e vice-versa.

### Informação relacionada

- Mostrar dados de viagem no visor do motorista (pág. 89)
- Reiniciar o medidor de percurso (pág. 90)
- Mostrar estatísticas de condução no visor central (pág. 90)
- Visor do motorista (pág. 82)
- Alterar unidades do sistema (pág. 132)

### Mostrar dados de viagem no visor do motorista

Os valores registrados e calculados pelo computador de bordo podem ser exibidos no visor do motorista.

Os valores são memorizados em um aplicativo do computador de bordo. Através do menu de aplicativos é possível selecionar qual informação exibir no visor do motorista.

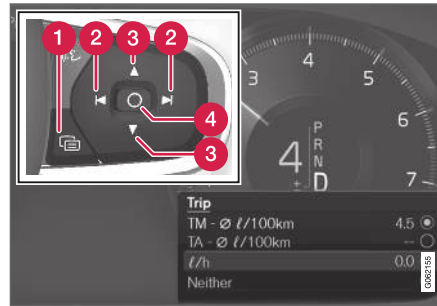

Abra e navegue no menu de aplicativos<sup>2</sup> com o teclado numérico no volante do lado direito.

- 1 Menu de aplicativos
- 2 Esquerda/direita
- 3 Cima/baixo
- 4 Confirmar

1. Abra o menu de aplicativos no visor do motorista pressionando (1).  
(Não é possível abrir o menu de aplicativos enquanto existe uma mensagem não confirmada no visor do motorista. A mensagem primeiro deve ser confirmada pressionando o botão **O** (4) antes de poder abrir o menu de aplicativos.)
2. Navegue até o aplicativo do computador de bordo para a esquerda ou direita com (2).  
> As quatro colunas superiores do menu exibem os valores do medidor de percurso TM. As quatro colunas do menu seguintes exibem os valores medidos do medidor de percurso TA. Avance para cima ou para baixo na lista utilizando (3).

<sup>2</sup> A imagem é ilustrativa - os elementos podem variar dependendo do modelo de veículo.

3. Desça para os botões de alternativa para selecionar qual informação exibir no visor do motorista:

- Odômetro
- Autonomia do tanque
- Turista - (velocímetro alternativo)
- Quilometragem para o medidor de percurso TM, TA ou nenhuma exibição de quilometragem
- Consumo de combustível instantâneo, consumo médio de TM ou TA, ou nenhuma apresentação de consumo de combustível

Marque ou desmarque uma opção com o botão **O** (4). A alteração é efetuada diretamente.

#### Informação relacionada

- Computador de bordo (pág. 87)
- Reiniciar o medidor de percurso (pág. 90)

### Reiniciar o medidor de percurso

Reinicie o medidor de percurso usando o interruptor de haste esquerdo.



- Reinicie todas as informações no medidor de percurso TM (por exemplo, quilometragem, consumo médio, velocidade média e tempo de condução) com uma pressão longa no botão **RESET** no interruptor de haste esquerdo.

Uma pressão curta no botão **RESET** reiniciará apenas a quilometragem.

O medidor de percurso TA só poderá ser reiniciado automaticamente quando o veículo não tiver sido usado por quatro horas ou mais.

#### Informação relacionada

- Computador de bordo (pág. 87)

### Mostrar estatísticas de condução no visor central

As estatísticas de condução do computador de bordo são apresentadas graficamente no visor central e proporcionam uma visão geral que facilita uma condução mais econômica.

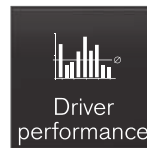

Abra o aplicativo **Desemp. motor.** na vista de aplicativos para exibir as estatísticas de viagem.

Cada barra no diagrama simboliza um percurso de 1, 10 ou 100 km ou milhas. As barras são preenchidas a partir da direita e em relação à condução atual. A barra mais à direita indica o valor do percurso atual.

O consumo médio de combustível e o tempo total de condução são determinados a partir da última reinicialização das estatísticas de condução.

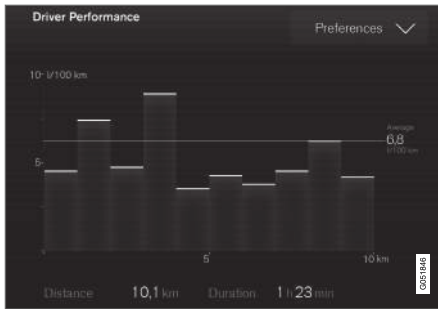

Estadísticas de condução do computador de bordo<sup>3</sup>.

### Informação relacionada

- Configurações das estatísticas de condução (pág. 91)
- Computador de bordo (pág. 87)

## Configurações das estatísticas de condução

Reiniciar ou ajustar as configurações das estatísticas de condução.

1. Abra o aplicativo **Desemp. motor.** na vista de aplicativos para exibir as estatísticas de viagem.

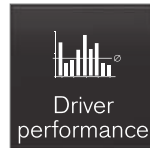

2. Pressione **Preferências** para

- alterar a escala do gráfico. Selecione a resolução 1, 10 ou 100 km/milhas para cada barra.
- reiniciar os dados após a condução. Efetuado quando o veículo permanece em repouso mais de 4 horas.
- reiniciar os dados da condução atual.

As estatísticas de condução, o consumo médio estimado e tempo total de condução são sempre reiniciados ao mesmo tempo.

As unidades de distância, velocidade, etc. podem ser alteradas através das configurações do sistema no visor central.

### Informação relacionada

- Mostrar estatísticas de condução no visor central (pág. 90)
- Computador de bordo (pág. 87)
- Reiniciar o medidor de percurso (pág. 90)

<sup>3</sup> A imagem é ilustrativa - os elementos podem variar dependendo do modelo de veículo.

## Data e hora

O relógio é exibido tanto no visor do motorista quanto no visor central.

### Localização do relógio



Localização do relógio no visor do motorista de 12 polegadas\* e de 8 polegadas.

Em algumas situações, mensagens e informações podem cobrir o relógio no visor do motorista.

No visor central, o relógio está localizado na parte superior direita da barra de status.

## Configurações de data e hora

- Selecione **Configurações** → **Sistema** → **Data e hora** na visualização superior do visor central para alterar as configurações de formato de data e hora.

Ajuste a data e a hora pressionando a seta para cima ou para baixo na tela sensível ao toque.

### Hora automática para veículos com GPS

Quando o veículo é equipado com um sistema de navegação, **Horário automático** pode ser selecionado. O fuso horário é ajustado automaticamente baseado na localização do veículo. Para alguns tipos de sistemas de navegação, a localização atual (país) também deve ser definida para obter o fuso horário correto. Se **Horário automático** não for selecionado, a data e a hora são ajustadas com a seta para cima ou a seta para baixo na tela sensível ao toque.

### Horário de verão

Em alguns países, é possível selecionar a configuração **Horário de verão automático** para configurar automaticamente o horário de verão. Para outros países, a configuração **Horário de Verão** pode ser selecionada manualmente.

### Informação relacionada

- Visor do motorista (pág. 82)
- Alterar configurações na visualização superior do visor central (pág. 133)

## Medidor da temperatura externa

A temperatura externa é apresentada no visor do motorista.

Um sensor detecta a temperatura no exterior do veículo.

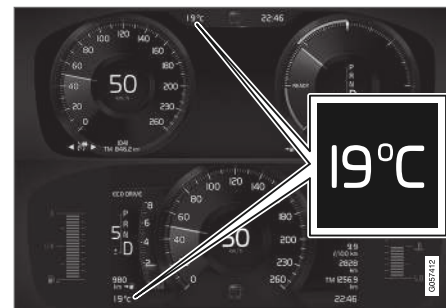

Localização do medidor da temperatura externa no visor do motorista de 12 polegadas\* e de 8 polegadas.

O medidor de temperatura externa pode mostrar um valor de temperatura muito alto após o veículo ter estado parado.



Quando a temperatura externa está na faixa de -5 °C a +2 °C (23 °F a 36 °F), um símbolo de floco de neve acende, avisando de condições potencialmente escorregadias.

O símbolo também acende temporariamente no visor head-up\* caso o veículo esteja equipado com este visor.



Altere as unidades do medidor de temperatura, entre outros, através das configurações do sistema na visualização superior do visor central.



### Informação relacionada

- Visor do motorista (pág. 82)
- Alterar unidades do sistema (pág. 132)

## Símbolos de indicação no visor do motorista

Os símbolos de indicação alertam o motorista para uma função ativada, um sistema em funcionamento ou para uma falha ou deficiência que ocorreu.

Símbolo	Especificação
	<p><b>Informação, ler o texto no visor</b></p> <p>O símbolo de informações acende combinado com uma mensagem de texto no visor do motorista, caso surja algum desvio em qualquer um dos sistemas do veículo. O símbolo de informações também pode acender em combinação com outros símbolos.</p>
	<p><b>Falha no sistema de freio</b></p> <p>O símbolo acende em caso de falha no freio de estacionamento.</p>
	<p><b>Falha do sistema ABS</b></p> <p>O sistema não está funcionando se o símbolo se acender. O sistema de freio do veículo está funcionando normalmente, mas sem a função ABS.</p>



Símbolo	Especificação
	<p><b>Freio automático ligado</b></p> <p>O símbolo acende quando a função está ativada e o freio de pé ou o freio de estacionamento atua. O freio mantém o veículo imobilizado quando para.</p>
	<p><b>Sistema da pressão dos pneus</b></p> <p>O símbolo acende com pressão dos pneus muito baixa. Em caso de falha no sistema da pressão dos pneus, acende o símbolo piscando durante 1 minuto para depois assumir luz fixa. Isto pode significar que o sistema não consegue detectar ou avisar do modo esperado para a presença de pressão dos pneus baixa.</p>
	<p><b>Sistema de emissões</b></p> <p>Se o símbolo se acender após a partida do motor pode haver uma falha no sistema de emissões. Conduza até uma oficina para verificação. A Volvo recomenda que entre em contato com uma oficina autorizada Volvo.</p>



Símbolo	Especificação
	<b>Indicador de direção esquerdo e direito</b> O símbolo pisca quando os indicadores de direção são usados.
	
	<b>Luzes de presença</b> O símbolo acende quando as luzes de presença estão ligadas.
	<b>Falha no sistema dos faróis</b> O símbolo acende quando surge uma falha na função ABL (Active Bending Lights) ou quando surge outra falha no sistema dos faróis.
	<b>Feixe principal automático ligado</b> O símbolo acende com luz azul quando o feixe principal automático está ligado.
	<b>Feixe principal automático desligado</b> O símbolo acende com luz branca quando o feixe principal automático está desligado.

Símbolo	Especificação
	<b>Feixe principal ligado</b> O símbolo acende quando o feixe principal está ligado ou quando o lampejador do feixe principal é usado.
	<b>Feixe principal automático ligado</b> O símbolo acende com luz azul quando o feixe principal automático está ligado. As luzes de presença estão ligadas.
	<b>Feixe principal automático desligado</b> O símbolo acende com luz branca quando o feixe principal automático está desligado. As luzes de presença estão ligadas.
	<b>Feixe principal ligado</b> O símbolo acende quando o feixe principal e as luzes de presença estão ligados.
	<b>Faróis de neblina ligados</b> O símbolo acende quando o farol de neblina dianteiro está ligado.

Símbolo	Especificação
	<b>Lanterna de neblina traseira ligada</b> O símbolo acende quando o farol de neblina traseiro está ligado.
	<b>Sensor de chuva ligado</b> O símbolo acende quando o sensor de chuva está ligado.
	<b>Climatização temporizada ligada</b> O símbolo acende quando o aquecedor do motor e do compartimento de passageiros/ar condicionado pré-condicionam o veículo.
	<b>Sistema de estabilidade</b> O símbolo piscando indica que o sistema de estabilidade está funcionando. Se surgir uma falha no sistema, o símbolo ficará aceso de forma constante.

Símbolo	Especificação
	<p><b>Sistema de estabilidade, modo esportivo</b></p> <p>O símbolo acende quando o modo esportivo está ativado. O modo esportivo permite uma condução mais ativa. O sistema assume as acelerações, movimentos do volante e curvas de forma mais ativa do que na condução normal, permitindo derrapagens controladas com a suspensão traseira até certo nível, sem que o sistema atue para estabilizar o veículo.</p>
	<p><b>Assistência de faixa</b></p> <p>Símbolo branco: A assistência de faixa de rodagem está ligada e as linhas da estrada são detectadas.</p> <p>Símbolo cinza: A assistência de faixa de rodagem está ligada e as linhas da estrada não são detectadas.</p> <p>Símbolo amarelo: A Assistência de faixa de rodagem avisa/intervém.</p>

Símbolo	Especificação
	<p><b>Assistência de faixa de rodagem e sensor de chuva</b></p> <p>Símbolo branco: A assistência de faixa de rodagem está ligada e as linhas da estrada são detectadas. O sensor de chuva está ligado.</p> <p>Símbolo cinza: A assistência de faixa de rodagem está ligada e as linhas da estrada não são detectadas. O sensor de chuva está ligado.</p>
	<p><b>Sistema AdBlue (diesel)</b></p> <p>O símbolo acende em caso de nível baixo de AdBlue ou falha no sistema AdBlue.</p>

#### Informação relacionada

- Visor do motorista (pág. 82)
- Símbolos de advertência no visor do motorista (pág. 95)



## Símbolos de advertência no visor do motorista

Os símbolos de advertência alertam o motorista para uma função importante ativada ou para o aparecimento de uma falha ou condição.

Símbolo	Especificação
	<p><b>Advertência</b></p> <p>O símbolo de advertência vermelho acende quando uma falha tiver sido indicada, o que pode afetar a segurança ou a dirigibilidade do veículo. Simultaneamente, é exibido um texto de explicação no visor do motorista. O símbolo de advertência também pode acender em combinação com outros símbolos.</p>
	<p><b>Lembrete do cinto de segurança</b></p> <p>Este símbolo acende ou pisca se o motorista ou o passageiro dianteiro não estiverem usando o cinto de segurança ou se alguém no banco traseiro tiver retirado o cinto de segurança.</p>



Símbolo	Especificação
	<p><b>Airbags</b></p> <p>Se o símbolo permanecer aceso ou acender durante a condução, indica a detecção de uma falha em um dos sistemas de segurança do veículo. Leia a mensagem no visor do motorista. A Volvo recomenda que entre em contato com uma oficina autorizada Volvo.</p>
	<p><b>Falha no sistema de freio</b></p> <p>Se o símbolo acender, o nível de óleo dos freios pode estar muito baixo. Procure a oficina autorizada mais próxima para verificação e reparo do nível do fluido de freio.</p>
	<p><b>Freio de estacionamento acionado</b></p> <p>O símbolo acende de forma constante quando o freio de estacionamento está acionado.</p> <p>O símbolo piscando significa o surgimento de alguma falha. Leia a mensagem no visor do motorista.</p>

Símbolo	Especificação
	<p><b>Pressão do óleo baixa</b></p> <p>Se o símbolo acender durante a condução, a pressão do óleo do motor é insuficiente. Desligue imediatamente o motor e verifique o nível de óleo do motor. Complete, se necessário. Se o símbolo estiver aceso e o nível de óleo estiver normal, entre em contato com uma oficina. A Volvo recomenda que entre em contato com uma oficina autorizada Volvo.</p>
	<p><b>O alternador não está carregando</b></p> <p>O símbolo acende durante a condução se surgir uma falha no sistema elétrico. Dirija-se a uma oficina. A Volvo recomenda que entre em contato com uma oficina autorizada Volvo.</p>
	<p><b>Risco de colisão</b></p> <p>City Safety avisa no caso de haver o risco de colisão com outros veículos, pedestres, ciclistas ou animais de grande porte.</p>

### Informação relacionada

- Símbolos de indicação no visor do motorista (pág. 93)
- Visor do motorista (pág. 82)

## Contrato de licenciamento para o visor do motorista

Uma licença é um acordo sobre o direito de realização de determinada atividade ou sobre o direito de utilização de outros direitos, nos termos designados no acordo. O texto a seguir é o contrato da Volvo com o fabricante ou o desenvolvedor e está em inglês.

### Boost Software License 1.0

Permission is hereby granted, free of charge, to any person or organization obtaining a copy of the software and accompanying documentation covered by this license (the "Software") to use, reproduce, display, distribute, execute, and transmit the Software, and to prepare derivative works of the Software, and to permit third-parties to whom the Software is furnished to do so, all subject to the following: The copyright notices in the Software and this entire statement, including the above license grant, this restriction and the following disclaimer, must be included in all copies of the Software, in whole or in part, and all derivative works of the Software, unless such copies or derivative works are solely in the form of machine-executable object code generated by a source language processor.

THE SOFTWARE IS PROVIDED "AS IS", WITHOUT WARRANTY OF ANY KIND, EXPRESS OR IMPLIED, INCLUDING BUT NOT LIMITED TO THE WARRANTIES OF MERCHANTABILITY, FITNESS FOR A PARTICULAR PURPOSE, TITLE AND NON-

INFRINGEMENT. IN NO EVENT SHALL THE COPYRIGHT HOLDERS OR ANYONE DISTRIBUTING THE SOFTWARE BE LIABLE FOR ANY DAMAGES OR OTHER LIABILITY, WHETHER IN CONTRACT, TORT OR OTHERWISE, ARISING FROM, OUT OF OR IN CONNECTION WITH THE SOFTWARE OR THE USE OR OTHER DEALINGS IN THE SOFTWARE.

### BSD 4-clause "Original" or "Old" License

Copyright (c) 1982, 1986, 1990, 1991, 1993 The Regents of the University of California. All rights reserved.

Redistribution and use in source and binary forms, with or without modification, are permitted provided that the following conditions are met:

1. Redistributions of source code must retain the above copyright notice, this list of conditions and the following disclaimer.
2. Redistributions in binary form must reproduce the above copyright notice, this list of conditions and the following disclaimer in the documentation and/or other materials provided with the distribution.
3. All advertising materials mentioning features or use of this software must display the following acknowledgement: This product includes software developed by the University of California, Berkeley and its contributors.

4. Neither the name of the University nor the names of its contributors may be used to endorse or promote products derived from this software without specific prior written permission.

THIS SOFTWARE IS PROVIDED BY THE REGENTS AND CONTRIBUTORS "AS IS" AND ANY EXPRESS OR IMPLIED WARRANTIES, INCLUDING, BUT NOT LIMITED TO, THE IMPLIED WARRANTIES OF MERCHANTABILITY AND FITNESS FOR A PARTICULAR PURPOSE ARE DISCLAIMED. IN NO EVENT SHALL THE REGENTS OR CONTRIBUTORS BE LIABLE FOR ANY DIRECT, INDIRECT, INCIDENTAL, SPECIAL, EXEMPLARY, OR CONSEQUENTIAL DAMAGES (INCLUDING, BUT NOT LIMITED TO, PROCUREMENT OF SUBSTITUTE GOODS OR SERVICES; LOSS OF USE, DATA, OR PROFITS; OR BUSINESS INTERRUPTION) HOWEVER CAUSED AND ON ANY THEORY OF LIABILITY, WHETHER IN CONTRACT, STRICT LIABILITY, OR TORT (INCLUDING NEGLIGENCE OR OTHERWISE) ARISING IN ANY WAY OUT OF THE USE OF THIS SOFTWARE, EVEN IF ADVISED OF THE POSSIBILITY OF SUCH DAMAGE.

◀◀ **BSD 3-clause "New" or "Revised" License**

Copyright (c) 2011-2014, Yann Collet.

Redistribution and use in source and binary forms, with or without modification, are permitted provided that the following conditions are met:

1. Redistributions of source code must retain the above copyright notice, this list of conditions and the following disclaimer.
2. Redistributions in binary form must reproduce the above copyright notice, this list of conditions and the following disclaimer in the documentation and/or other materials provided with the distribution.
3. Neither the name of the organisation nor the names of its contributors may be used to endorse or promote products derive from this software without specific prior written permission.

THIS SOFTWARE IS PROVIDED BY THE COPYRIGHT HOLDERS AND CONTRIBUTORS "AS IS" AND ANY EXPRESS OR IMPLIED WARRANTIES, INCLUDING, BUT NOT LIMITED TO, THE IMPLIED WARRANTIES OF MERCHANTABILITY AND FITNESS FOR A PARTICULAR PURPOSE ARE DISCLAIMED. IN NO EVENT SHALL THE COPYRIGHT HOLDER OR CONTRIBUTORS BE LIABLE FOR ANY DIRECT, INDIRECT, INCIDENTAL, SPECIAL, EXEMPLARY, OR CONSEQUENTIAL DAMAGES (INCLUDING, BUT NOT LIMITED TO, PROCUREMENT OF SUBSTITUTE GOODS OR

SERVICES; LOSS OF USE, DATA, OR PROFITS; OR BUSINESS INTERRUPTION) HOWEVER CAUSED AND ON ANY THEORY OF LIABILITY, WHETHER IN CONTRACT, STRICT LIABILITY, OR TORT (INCLUDING NEGLIGENCE OR OTHERWISE) ARISING IN ANY WAY OUT OF THE USE OF THIS SOFTWARE, EVEN IF ADVISED OF THE POSSIBILITY OF SUCH DAMAGE.

**BSD 2-clause "Simplified" license**

Copyright (c) <YEAR>, <OWNER> All rights reserved.

Redistribution and use in source and binary forms, with or without modification, are permitted provided that the following conditions are met:

1. Redistributions of source code must retain the above copyright notice, this list of conditions and the following disclaimer.
2. Redistributions in binary form must reproduce the above copyright notice, this list of conditions and the following disclaimer in the documentation and/or other materials provided with the distribution.

THIS SOFTWARE IS PROVIDED BY THE COPYRIGHT HOLDERS AND CONTRIBUTORS "AS IS" AND ANY EXPRESS OR IMPLIED WARRANTIES, INCLUDING, BUT NOT LIMITED TO, THE IMPLIED WARRANTIES OF MERCHANTABILITY AND FITNESS FOR A PARTICULAR PURPOSE ARE DISCLAIMED. IN NO EVENT SHALL THE COPYRIGHT OWNER

OR CONTRIBUTORS BE LIABLE FOR ANY DIRECT, INDIRECT, INCIDENTAL, SPECIAL, EXEMPLARY, OR CONSEQUENTIAL DAMAGES (INCLUDING, BUT NOT LIMITED TO, PROCUREMENT OF SUBSTITUTE GOODS OR SERVICES; LOSS OF USE, DATA, OR PROFITS; OR BUSINESS INTERRUPTION) HOWEVER CAUSED AND ON ANY THEORY OF LIABILITY, WHETHER IN CONTRACT, STRICT LIABILITY, OR TORT (INCLUDING NEGLIGENCE OR OTHERWISE) ARISING IN ANY WAY OUT OF THE USE OF THIS SOFTWARE, EVEN IF ADVISED OF THE POSSIBILITY OF SUCH DAMAGE.

The views and conclusions contained in the software and documentation are those of the authors and should not be interpreted as representing official policies, either expressed or implied, of the FreeBSD Project.

## FreeType Project License

1. 1 Copyright 1996-1999 by David Turner, Robert Wilhelm, and Werner Lemberg  
Introduction The FreeType Project is distributed in several archive packages; some of them may contain, in addition to the FreeType font engine, various tools and contributions which rely on, or relate to, the FreeType Project. This license applies to all files found in such packages, and which do not fall under their own explicit license. The license affects thus the FreeType font engine, the test programs, documentation and makefiles, at the very least. This license was inspired by the BSD, Artistic, and IJG (Independent JPEG Group) licenses, which all encourage inclusion and use of free software in commercial and freeware products alike. As a consequence, its main points are that:
  - o We don't promise that this software works. However, we are interested in any kind of bug reports. ('as is' distribution)
  - o You can use this software for whatever you want, in parts or full form, without having to pay us. ('royalty-free' usage)
  - o You may not pretend that you wrote this software. If you use it, or only parts of it, in a program, you must acknowledge somewhere in your documentation that you've used the FreeType code. ('credits')
 We specifically permit and encourage the inclusion of this software, with or without modifications, in commercial products,

provided that all warranty or liability claims are assumed by the product vendor. Legal Terms 0. Definitions Throughout this license, the terms 'package', 'FreeType Project', and 'FreeType archive' refer to the set of files originally distributed by the authors (David Turner, Robert Wilhelm, and Werner Lemberg) as the 'FreeType project', be they named as alpha, beta or final release. 'You' refers to the licensee, or person using the project, where 'using' is a generic term including compiling the project's source code as well as linking it to form a 'program' or 'executable'. This program is referred to as 'a program using the FreeType engine'. This license applies to all files distributed in the original FreeType archive, including all source code, binaries and documentation, unless otherwise stated in the file in its original, unmodified form as distributed in the original archive. If you are unsure whether or not a particular file is covered by this license, you must contact us to verify this. The FreeType project is copyright (C) 1996-1999 by David Turner, Robert Wilhelm, and Werner Lemberg. All rights reserved except as specified below.

1. No Warranty THE FREETYPE ARCHIVE IS PROVIDED 'AS IS' WITHOUT WARRANTY OF ANY KIND, EITHER EXPRESSED OR IMPLIED, INCLUDING, BUT NOT LIMITED TO, WARRANTIES OF MERCHANTABILITY AND FITNESS FOR A PARTICULAR PURPOSE.

IN NO EVENT WILL ANY OF THE AUTHORS OR COPYRIGHT HOLDERS BE LIABLE FOR ANY DAMAGES CAUSED BY THE USE OR THE INABILITY TO USE, OF THE FREETYPE PROJECT. As you have not signed this license, you are not required to accept it. However, as the FreeType project is copyrighted material, only this license, or another one contracted with the authors, grants you the right to use, distribute, and modify it. Therefore, by using, distributing, or modifying the FreeType project, you indicate that you understand and accept all the terms of this license.

2. Redistribution Redistribution and use in source and binary forms, with or without modification, are permitted provided that the following conditions are met:
  - o Redistribution of source code must retain this license file ('licence.txt') unaltered; any additions, deletions or changes to the original files must be clearly indicated in accompanying documentation. The copyright notices of the unaltered, original files must be preserved in all copies of source files.
  - o Redistribution in binary form must provide a disclaimer that states that the software is based in part of the work of the FreeType Team, in the distribution documentation. We also encourage you to put an URL to the FreeType web page in your documentation, though this isn't mandatory. These conditions apply to any software derived from or based



- ◀ on the FreeType code, not just the unmodified files. If you use our work, you must acknowledge us. However, no fee need be paid to us.
3. Advertising The names of FreeType's authors and contributors may not be used to endorse or promote products derived from this software without specific prior written permission. We suggest, but do not require, that you use one or more of the following phrases to refer to this software in your documentation or advertising materials: 'FreeType Project', 'FreeType Engine', 'FreeType library', or 'FreeType Distribution'.
  4. Contacts There are two mailing lists related to FreeType:
    - o [freetype@freetype.org](mailto:freetype@freetype.org) Discusses general use and applications of FreeType, as well as future and wanted additions to the library and distribution. If you are looking for support, start in this list if you haven't found anything to help you in the documentation. o [devel@freetype.org](mailto:devel@freetype.org) Discusses bugs, as well as engine internals, design issues, specific licenses, porting, etc. o <http://www.freetype.org> Holds the current FreeType web page, which will allow you to download our latest development version and read online documentation. You can also contact us individually at: David Turner <[david.turner@freetype.org](mailto:david.turner@freetype.org)> Robert Wilhelm <[robert.wilhelm@freetype.org](mailto:robert.wilhelm@freetype.org)> Werner Lemberg <[werner.lemberg@freetype.org](mailto:werner.lemberg@freetype.org)>

### Libpng License

This copy of the libpng notices is provided for your convenience. In case of any discrepancy between this copy and the notices in the file `png.h` that is included in the libpng distribution, the latter shall prevail.

#### COPYRIGHT NOTICE, DISCLAIMER, and LICENSE:

If you modify libpng you may insert additional notices immediately following this sentence.

libpng versions 1.0.7, July 1, 2000, through 1.0.13, April 15, 2002, are Copyright (c) 2000-2002 Glenn Randers-Pehrson and are distributed according to the same disclaimer and license as libpng-1.0.6 with the following individuals added to the list of Contributing Authors

Simon-Pierre Cadieux

Eric S. Raymond

Gilles Vollant

and with the following additions to the disclaimer:

There is no warranty against interference with your enjoyment of the library or against infringement. There is no warranty that our efforts or the library will fulfill any of your particular purposes or needs. This library is provided with all faults, and the entire risk of satisfactory quality, performance, accuracy, and effort is with the user.

libpng versions 0.97, January 1998, through 1.0.6, March 20, 2000, are Copyright (c) 1998, 1999 Glenn Randers-Pehrson, and are distributed according to the same disclaimer and license as libpng-0.96, with the following individuals added to the list of Contributing Authors:

Tom Lane

Glenn Randers-Pehrson

Willem van Schaik

libpng versions 0.89, June 1996, through 0.96, May 1997, are Copyright (c) 1996, 1997 Andreas Dilger Distributed according to the same disclaimer and license as libpng-0.88, with the following individuals added to the list of Contributing Authors:

John Bowler

Kevin Brace

Sam Bushell

Magnus Holmgren

Greg Roelofs

Tom Tanner

libpng versions 0.5, May 1995, through 0.88, January 1996, are Copyright (c) 1995, 1996 Guy Eric Schalnat, Group 42, Inc.

For the purposes of this copyright and license, "Contributing Authors" is defined as the following set of individuals:

Andreas Dilger

Dave Martindale

Guy Eric Schalnat

Paul Schmidt

Tim Wegner

The PNG Reference Library is supplied "AS IS". The Contributing Authors and Group 42, Inc. disclaim all warranties, expressed or implied, including, without limitation, the warranties of merchantability and of fitness for any purpose. The Contributing Authors and Group 42, Inc. assume no liability for direct, indirect, incidental, special, exemplary, or consequential damages, which may result from the use of the PNG Reference Library, even if advised of the possibility of such damage.

Permission is hereby granted to use, copy, modify, and distribute this source code, or portions hereof, for any purpose, without fee, subject to the following restrictions:

1. The origin of this source code must not be misrepresented.
2. Altered versions must be plainly marked as such and must not be misrepresented as being the original source.

3. This Copyright notice may not be removed or altered from any source or altered source distribution.

The Contributing Authors and Group 42, Inc. specifically permit, without fee, and encourage the use of this source code as a component to supporting the PNG file format in commercial products. If you use this source code in a product, acknowledgment is not required but would be appreciated.

A "png\_get\_copyright" function is available, for convenient use in "about" boxes and the like:

```
printf("%s",png_get_copyright(NULL));
```

Also, the PNG logo (in PNG format, of course) is supplied in the files "pngbar.png" and "pngbar.jpg (88x31) and "pngnow.png" (98x31).

Libpng is OSI Certified Open Source Software. OSI Certified Open Source is a certification mark of the Open Source Initiative.

Glenn Randers-Pehrson randeg@alum.rpi.edu  
April 15, 2002

### **MIT License**

Copyright (c) <year> <copyright holders>

Permission is hereby granted, free of charge, to any person obtaining a copy of this software and associated documentation files (the "Software"), to deal in the Software without restriction, including without limitation the rights to use, copy, modify, merge, publish, distribute,

sublicense, and/or sell copies of the Software, and to permit persons to whom the Software is furnished to do so, subject to the following conditions:

The above copyright notice and this permission notice shall be included in all copies or substantial portions of the Software.

THE SOFTWARE IS PROVIDED "AS IS", WITHOUT WARRANTY OF ANY KIND, EXPRESS OR IMPLIED, INCLUDING BUT NOT LIMITED TO THE WARRANTIES OF MERCHANTABILITY, FITNESS FOR A PARTICULAR PURPOSE AND NONINFRINGEMENT. IN NO EVENT SHALL THE AUTHORS OR COPYRIGHT HOLDERS BE LIABLE FOR ANY CLAIM, DAMAGES OR OTHER LIABILITY, WHETHER IN AN ACTION OF CONTRACT, TORT OR OTHERWISE, ARISING FROM, OUT OF OR IN CONNECTION WITH THE SOFTWARE OR THE USE OR OTHER DEALINGS IN THE SOFTWARE.

### « zlib License

The zlib/libpng License Copyright (c) <year>  
<copyright holders>

This software is provided 'as-is', without any express or implied warranty. In no event will the authors be held liable for any damages arising from the use of this software.

Permission is granted to anyone to use this software for any purpose, including commercial applications, and to alter it and redistribute it freely, subject to the following restrictions:

1. The origin of this software must not be misrepresented; you must not claim that you wrote the original software. If you use this software in a product, an acknowledgment in the product documentation would be appreciated but is not required.
2. Altered source versions must be plainly marked as such, and must not be misrepresented as being the original software.
3. This notice may not be removed or altered from any source distribution.

### SGI Free Software B License Version 2.0.

SGI FREE SOFTWARE LICENSE B (Version 2.0, Sept. 18, 2008)

Copyright (C) [dates of first publication] Silicon Graphics, Inc. All Rights Reserved. Permission is hereby granted, free of charge, to any person obtaining a copy of this software and associated

documentation files (the "Software"), to deal in the Software without restriction, including without limitation the rights to use, copy, modify, merge, publish, distribute, sublicense, and/or sell copies of the Software, and to permit persons to whom the Software is furnished to do so, subject to the following conditions: The above copyright notice including the dates of first publication and either this permission notice or a reference to <http://oss.sgi.com/projects/FreeB/> shall be included in all copies or substantial portions of the Software.

THE SOFTWARE IS PROVIDED "AS IS", WITHOUT WARRANTY OF ANY KIND, EXPRESS OR IMPLIED, INCLUDING BUT NOT LIMITED TO THE WARRANTIES OF MERCHANTABILITY, FITNESS FOR A PARTICULAR PURPOSE AND NONINFRINGEMENT. IN NO EVENT SHALL SILICON GRAPHICS, INC. BE LIABLE FOR ANY CLAIM, DAMAGES OR OTHER LIABILITY, WHETHER IN AN ACTION OF CONTRACT, TORT OR OTHERWISE, ARISING FROM, OUT OF OR IN CONNECTION WITH THE SOFTWARE OR THE USE OR OTHER DEALINGS IN THE SOFTWARE.

Except as contained in this notice, the name of Silicon Graphics, Inc. shall not be used in advertising or otherwise to promote the sale, use or other dealings in this Software without prior written authorization from Silicon Graphics, Inc.

### Informação relacionada

- Visor do motorista (pág. 82)

## Menu de aplicativos no visor do motorista

O menu de aplicativos (app menu) no visor do motorista fornece acesso rápido a funções usadas frequentemente por alguns aplicativos.



A figura é esquemática.

O menu de aplicativos no visor do motorista pode ser usado ao invés do visor central e é controlado usando o teclado numérico direito no volante. O menu de aplicativos facilita a alternância entre diferentes aplicativos ou funções dentro de aplicativos sem precisar soltar o volante.

### Funções do menu de aplicativos

Diferentes aplicativos dão acesso a diferentes tipos de funções. Os aplicativos a seguir e suas funções associadas podem ser controlados a partir do menu de aplicativos:

Aplicativo	Funções
Computador de bordo	Seleção do medidor de percurso, seleção do que exibir no visor do motorista etc.
Reprodutor de mídia	Seleção da fonte ativa do reprodutor de mídia.
Telefone	Ligar para um contato a partir da lista de chamadas.
Navegação	Orientação para um destino etc.

### Informação relacionada

- Visor do motorista (pág. 82)
- Visão geral do visor central (pág. 108)
- Uso do menu de aplicativos no visor do motorista (pág. 103)

## Uso do menu de aplicativos no visor do motorista

O menu de aplicativos (app menu) no visor do motorista é operado com o teclado direito do volante.

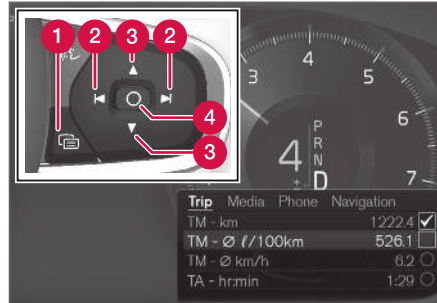

O menu de aplicativos e o teclado direito do volante.

- 1 Abrir/fechar
- 2 Esquerda/direita
- 3 Para cima/para baixo
- 4 Confirmar

## Abrir/fechar menu de aplicativos

- Pressione para abrir/fechar (1).
  - > O menu de aplicativos abre/fecha.

### NOTA

Não é possível abrir o menu de aplicativos enquanto existe uma mensagem não confirmada no visor do motorista. A mensagem deve ser confirmada antes do menu do aplicativo poder ser aberto.

O menu de aplicativos é fechado automaticamente após determinado período de inatividade ou após determinada seleção.

## Navegação e seleção no menu de aplicativos

1. Navegue entre os aplicativos pressionando na esquerda ou direita (2).
  - > As funções do aplicativo anterior/próximo aplicativo são mostradas no menu de aplicativos.
2. Navegue pelas funções do aplicativo selecionado tocando para cima ou para baixo (3).
3. Confirme ou destaque uma opção da função pressionando confirmar (4).
  - > A função é ativada e para algumas opções, o menu do aplicativo fecha.

- ◀ Se o menu de aplicativos for aberto novamente, as funções do aplicativo selecionado mais recentemente são exibidas primeiro.

### Informação relacionada

- Menu de aplicativos no visor do motorista (pág. 102)
- Mensagens no visor do motorista (pág. 104)

### Mensagens no visor do motorista

O visor do motorista pode, em diferentes situações, exibir mensagens para informar ou auxiliar o motorista.



Exemplo de mensagens no visor do motorista<sup>4</sup>.



Exemplo de mensagens no visor do motorista<sup>5</sup>.

No visor do motorista são exibidas mensagens de alta prioridade para o motorista.

As mensagens podem ser exibidas em diferentes locais no visor do motorista, dependendo do tipo de informação que estiver sendo exibida. Após determinado período, ou quando a mensagem é confirmada/resolvida se tal for necessário, a mensagem desaparece do visor do motorista. Se for necessário memorizar uma mensagem, ela é adicionada no aplicativo **Status do Carro**, que é aberto a partir da visualização de aplicativos no visor central.

O aspecto da mensagem pode variar e apresentar-se juntamente com gráficos, símbolos ou botões para, por exemplo, confirmar uma mensagem ou aceitar uma proposta.

<sup>4</sup> Com visor do motorista de 8 polegadas.

<sup>5</sup> Com visor do motorista de 12 polegadas.

### Mensagens de serviço

Abaixo é exibida uma seleção de mensagens de serviço importantes e o seu significado.

Mensagem	Especificação
<b>Pare com segurança<sup>A</sup></b>	Pare e desligue o motor. Risco de danos graves - entre em contato com uma oficina <sup>B</sup> .
<b>Desligue o motor<sup>A</sup></b>	Pare e desligue o motor. Risco de danos graves - entre em contato com uma oficina <sup>B</sup> .
<b>Serviço urgente. Dirija até uma oficina.<sup>A</sup></b>	Entre em contato com uma oficina <sup>B</sup> para verificação imediata do veículo.
<b>Serviço necessário<sup>A</sup></b>	Entre em contato com uma oficina <sup>B</sup> para verificação do veículo assim que possível.
<b>Manutenção regular</b> <b>Agende a manutenção</b>	Momento de serviço de manutenção - entre em contato com uma oficina <sup>B</sup> . Exibida antes da próxima ocasião de serviço.

Mensagem	Especificação
<b>Manutenção regular</b> <b>Hora da manutenção</b>	Momento de serviço de manutenção - entre em contato com uma oficina <sup>B</sup> . Exibida na próxima ocasião de serviço.
<b>Manutenção regular</b> <b>Manutenção vencida</b>	Momento de serviço de manutenção - entre em contato com uma oficina <sup>B</sup> . Exibida quando a ocasião de serviço passou.
<b>Temporariamente desligada<sup>A</sup></b>	Função temporariamente desligada, ligando novamente durante a condução ou nova partida do motor.

<sup>A</sup> Parte da mensagem, exibida juntamente com informações sobre a origem do problema.

<sup>B</sup> Recomenda-se uma oficina autorizada Volvo.

### Informação relacionada

- Gerenciar mensagens no visor do motorista (pág. 105)
- Gerenciar uma mensagem salva a partir do visor central (pág. 106)
- Mensagem no visor central (pág. 141)

### Gerenciar mensagens no visor do motorista

As mensagens no visor do motorista são gerenciadas com o teclado numérico direito do volante.

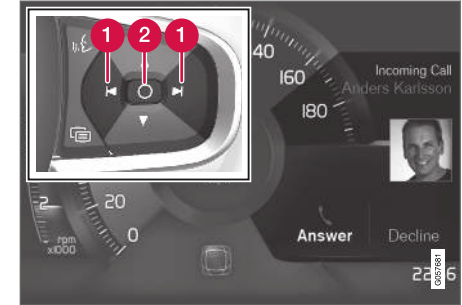

Exemplos de mensagens no visor do motorista<sup>6</sup> e o teclado numérico direito do volante.

<sup>6</sup> Com visor do motorista de 8 polegadas.



Exemplos de mensagens no visor do motorista<sup>7</sup> e o teclado numérico direito do volante.

- 1 Esquerda/direita
- 2 Confirmar

Algumas mensagens no visor do motorista contêm um ou mais botões para confirmação da mensagem ou de uma solicitação, por exemplo.

### Gerenciar uma nova mensagem

Para mensagens com botões:

1. Navegue entre os botões pressionando na esquerda ou direita (1).
2. Confirme a seleção pressionando confirmar (2).
  - > A mensagem desaparece do visor do motorista.

Para mensagens sem botões:

- Feche a mensagem pressionando confirmar (2), ou deixe que ela feche automaticamente depois de um tempo.
  - > A mensagem desaparece do visor do motorista.

Se for necessário memorizar uma mensagem, ela é adicionada no aplicativo **Status do Carro**, que é aberto a partir da visualização de aplicativos no visor central. A mensagem **Notif armaz aplic Status do veículo** é exibida no visor central juntamente com isto.

### Informação relacionada

- Mensagens no visor do motorista (pág. 104)
- Gerenciar uma mensagem salva a partir do visor central (pág. 106)
- Mensagem no visor central (pág. 141)

## Gerenciar uma mensagem salva a partir do visor central

Independentemente de ter sido salva a partir do visor do motorista ou do visor central, as mensagens serão gerenciadas no visor central.

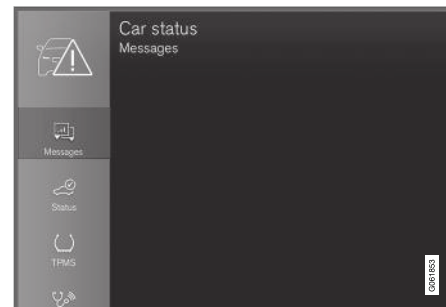

As mensagens salvas podem ser visualizadas no aplicativo **Status do Carro**.



Car Status

As mensagens exibidas no visor do motorista e que precisam ser salvas serão adicionadas no aplicativo **Status do Carro** no visor central. A mensagem **Notif armaz aplic Status do veículo** será exibida no visor central juntamente com isto.

<sup>7</sup> Com visor do motorista de 12 polegadas.

### Leitura de uma mensagem salva

Para ler uma mensagem salva imediatamente:

- Pressione o botão à direita da mensagem **Notif armaz aplic Status do veículo** no visor central.
  - > A mensagem salva é exibida no aplicativo **Status do Carro**.

Para ler uma mensagem salva depois:

1. Abra o aplicativo **Status do Carro** a partir da vista de aplicativos no visor central.
  - > O aplicativo será aberto na subvisualização inferior da visualização de início.
2. Selecione a guia **Mensagens** no aplicativo.
  - > Uma lista de mensagens salvas será exibida.
3. Toque em uma mensagem para expandir/minimizar.
  - > Mais informações sobre a mensagem serão mostradas na lista e a imagem à esquerda no aplicativo mostrará informações sobre a mensagem graficamente.

### Gerenciar uma mensagem salva

No modo maximizado, algumas mensagens possuem dois botões disponíveis para agendar serviço ou ler o manual do proprietário.

Para agendar serviço para uma mensagem salva:

- No modo maximizado da mensagem, pressione **Solicitar reservaLigar para reservar**<sup>8</sup> para obter ajuda para agendar o serviço.
  - > Com **Solicitar reserva**: A guia **Reservas** será aberta no aplicativo e criará uma solicitação de agendamento de serviço e reparo.
 

Com **Ligar para reservar**: O aplicativo do telefone será iniciado e fará uma chamada para a central de atendimento para agendar serviço e reparo.

Para ler o manual do proprietário quanto a uma mensagem salva:

- No modo maximizado da mensagem, pressione **Manual instruções** para ler sobre a mensagem no manual do proprietário.
  - > O manual do proprietário será aberto no visor central e exibirá informações relacionadas à mensagem.

As mensagens salvas no aplicativo serão excluídas automaticamente sempre que o motor for ligado.

### Informação relacionada

- Mensagens no visor do motorista (pág. 104)
- Gerenciar mensagens no visor do motorista (pág. 105)
- Mensagem no visor central (pág. 141)

<sup>8</sup> Depende do mercado. O Volvo ID e a oficina selecionada também precisam estar registrados.

### **Visão geral do visor central**

Muitas das funções do veículo são controladas a partir do visor central. Aqui é apresentado o visor central e as suas opções.

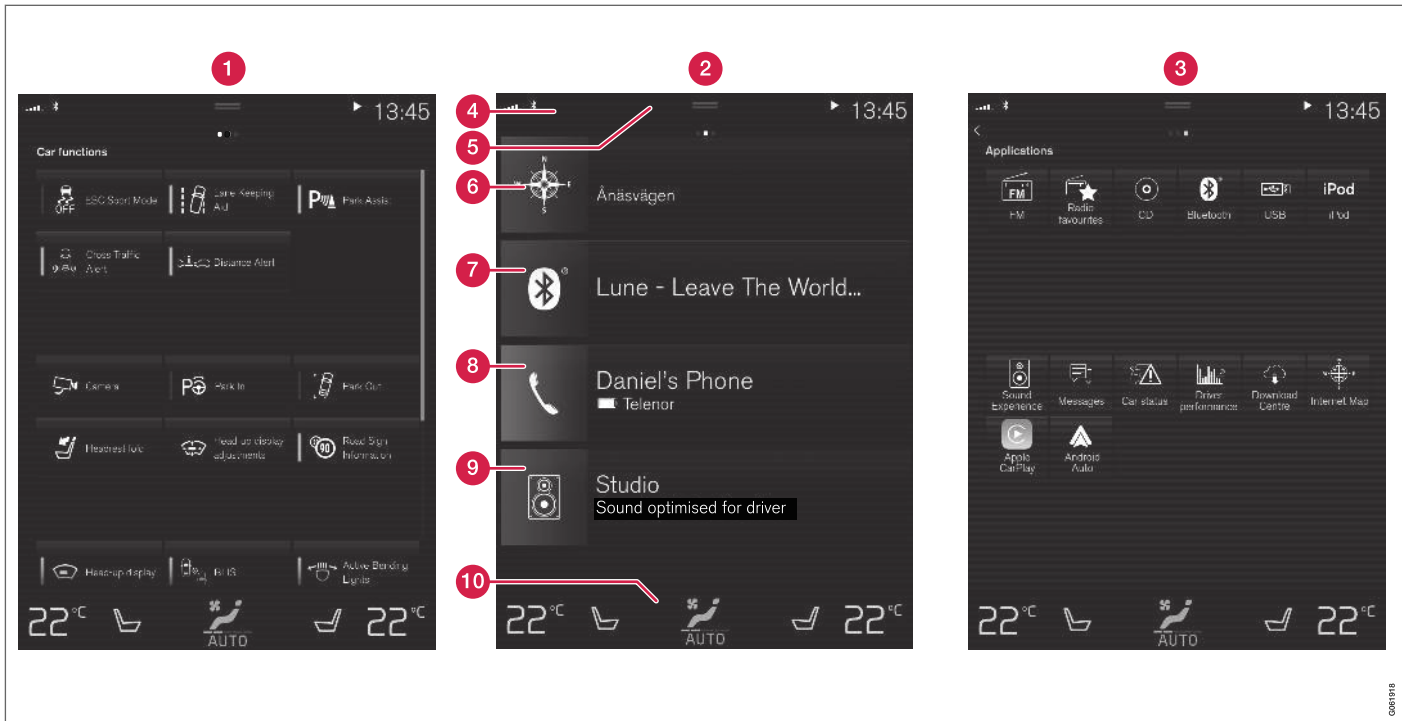

Três das vistas básicas do visor central. Deslize para a direita ou para a esquerda para acessar a vista de funções ou a visualização de aplicativos<sup>9</sup>.

**1** Visualização de função - Funções do veículo que são ativadas ou desativadas com uma

pressão. Algumas funções, também designadas como funções disparadoras, abrem uma

janela com possibilidades de configuração. Exemplo destas é **Câmera**. As configura-

<sup>9</sup> Para veículos com o volante à direita as vistas encontram-se invertidas como em um espelho.



ções do visor head-up\* também podem ser efetuadas a partir da visualização de função, mas o ajuste é feito com o teclado numérico do lado direito do volante.

- 2 Vista de início - a primeira vista que aparece quando a tela é iniciada.
- 3 Vista de aplicativos (vista app) - aplicativos baixados (aplicativos de terceiros) mas também aplicativos para funções incorporadas, por exemplo: **Rádio FM**. Pressione um ícone de aplicativo para abrir o aplicativo.
- 4 Barra de status - na parte de cima da tela são exibidas as atividades no veículo. À esquerda, na barra de status, é exibida informação de rede e conexão e à direita é exibida informação relacionada com mídia, o relógio e a indicação de atividade em segundo plano.
- 5 Visualização superior - arraste a guia para baixo para acessar a visualização superior. A partir daqui é possível acessar **Configurações**, **Manual instruções**, **Perfil** e as mensagens salvas no veículo. Em determinadas situações, a configuração de contexto (por exemplo, **Navegação Configurações**) e o manual de instruções contextual (por exemplo, **Manual da navegação**) também podem ser acessados na visualização superior.

- 6 Navegação - encaminha para navegação de mapa com, por exemplo, Sensus Navigation\*. Pressione a subvisualização para expandi-la.
- 7 Mídia - aplicativos recentemente utilizados relacionados com mídia. Pressione a subvisualização para maximizar.
- 8 Telefone - aqui é possível acessar a função do telefone. Pressione a subvisualização para maximizar.
- 9 A subvisualização adicional - aplicativos ou funções do veículo recentemente utilizadas que não pertencem a nenhuma das demais subvisualizações. Pressione a subvisualização para maximizar.
- 10 Linha da climatização - informação e interação direta para, por exemplo, definir a temperatura e o aquecimento do banco\*. Pressione o símbolo no meio da linha da climatização para abrir a visualização de climatização que contém mais possibilidades de configuração.

### Informação relacionada

- Gerenciar o visor central (pág. 111)
- Navegar nas visualizações do visor central (pág. 114)
- Visualização de funções no visor central (pág. 121)
- Aplicativos (pág. 484)
- Símbolos na barra de status do visor central (pág. 123)

- Alterar configurações na visualização superior do visor central (pág. 133)
- Abra a configuração de contexto no visor central (pág. 133)
- Manual do proprietário no visor central (pág. 17)
- Reprodutor de mídia (pág. 494)
- Telefone (pág. 510)
- Controle da climatização (pág. 215)
- Desligar e alterar o volume do som do sistema no visor central (pág. 132)
- Alteração da aparência do visor central (pág. 131)
- Alterar o idioma do sistema (pág. 132)
- Alterar unidades do sistema (pág. 132)
- Limpar o visor central (pág. 616)
- Mensagem no visor central (pág. 141)

## Gerenciar o visor central

Muitas das funções do veículo são comandadas e controladas a partir do visor central. O visor central é uma tela sensível ao toque que reage ao toque.

### Utilizar a funcionalidade tela sensível ao toque no visor central

A tela reage de modo diferente quando é pressionada, arrastada ou deslizada. É possível,

por exemplo, percorrer as diferentes vistas, assinalar objetos, percorrer uma vista e deslocar os aplicativos tocando na tela de diferentes modos.



Uma cortina de luz infravermelha sobre a superfície da tela permite que ela reconheça um dedo que se encontre em frente à tela. Esta tecnologia permite a utilização da tela mesmo com luvas.

Podem interagir com a tela duas pessoas ao mesmo tempo, por exemplo, para ajustar a climatização do lado do motorista e do passageiro.





### **IMPORTANTE**

Não use objetos afiados na tela, pois podem arranhar.

Na tabela abaixo são apresentados os diferentes procedimentos para utilizar a tela:

Procedimento	Execução	Resultado
	Pressione uma vez.	Marca um objeto, confirma uma opção ou ativa uma função.
	Pressione brevemente duas vezes.	Amplia um objeto digital, por exemplo: mapa.
	Pressione e mantenha pressionado.	Agarra um objeto. Pode ser utilizada para deslocar aplicativos ou pontos do mapa no mapa. Pressione e mantenha o dedo na tela, ao mesmo tempo arraste o objeto para o local desejado.
	Pressione uma vez com dois dedos.	Diminui um objeto digital, por exemplo: mapa.



Procedimento	Execução	Resultado
	Arraste	Alterna entre as diferentes vistas, percorre uma lista, texto ou vista. Mantenha o contato e arraste para deslocar aplicativos ou pontos do mapa no mapa. Arraste na horizontal ou na vertical sobre a tela.
	Deslize/arraste rapidamente	Alterna entre as diferentes vistas, percorre uma lista, texto ou vista. Arraste na horizontal ou na vertical sobre a tela. Observe que mexer na parte superior da tela pode abrir a visualização superior.
	Afaste	Amplia.
	Junte	Diminui.

### Voltar à visualização de início a partir de outra vista

1. Pressione brevemente o botão de início sob o visor central.
  - > É exibido o último modo da visualização de início.
2. Pressione novamente.
  - > Todas as subvisualizações da visualização de início são colocadas em modo padrão.

#### **i** NOTA

No modo padrão da visualização de início, pressione brevemente o botão iniciar. Será exibida uma animação que descreve o acesso a diferentes visualizações.

### Percorrer lista, artigo ou vista

Quando um indicador de percorrer está visível na tela, é possível percorrer a vista para baixo ou para cima. Deslize para baixo/cima em qualquer local da vista.

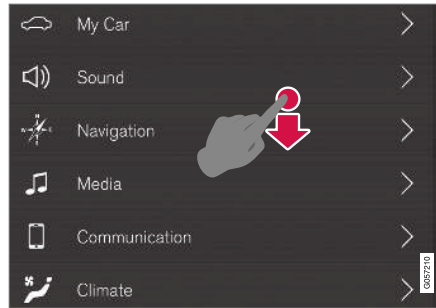

Quando é possível percorrer uma vista, aparece o indicador de percorrer no visor central.

### Utilizar os controles no visor central



O controle da temperatura.

Muitas das funções do veículo utilizam controles. Para, por exemplo, regular a temperatura:

- desloque o controle para a temperatura desejada,
- pressione + ou – para aumentar ou diminuir a temperatura por etapas, ou
- pressione a temperatura desejada no controle.

### Informação relacionada

- Ativar e desativar o visor central (pág. 114)
- Mover aplicativos e botões no visor central (pág. 123)
- Teclado no visor central (pág. 125)

## Ativar e desativar o visor central

O visor central pode ser apagado e reativado com o botão de início sob a tela.



Botão de início do visor central.

Ao utilizar o botão de início, a tela apaga e a tela sensível ao toque não reage ao toque. A linha da climatização continua presente. Todas as funções associadas à tela continuam em funcionamento, tais como: controle da climatização, áudio, orientação\* e aplicativos. A tela pode ser limpa quando o visor central está apagado. A função de apagar também pode ser utilizada para apagar a tela para que não perturbe a condução.

1. Realize a uma longa pressão no botão de início físico sob a tela.
  - > A tela apaga, exceto a linha da climatização que permanece visível. Todas as funções associadas à tela continuam em funcionamento.
2. Reativar a tela - pressione brevemente no botão de início.
  - > Volta a aparecer a visualização que estava presente quando a tela foi desligada.

### **i** NOTA

A tela não poderá ser desativada quando uma solicitação para realizar uma ação for exibida na tela.

### **i** NOTA

O visor central será desativado automaticamente quando o motor for desligado e a porta do motorista for aberta.

### Informação relacionada

- Limpar o visor central (pág. 616)
- Alteração da aparência do visor central (pág. 131)
- Visão geral do visor central (pág. 108)

## Navegar nas visualizações do visor central

Existem cinco visualizações básicas diferentes no visor central: visualização de início, visualização superior, visualização de climatização, visualização de aplicativos (visualização app) e visualização de funções. A tela inicia automaticamente quando a porta do motorista é aberta.

### Visualização de início

A visualização de início é a visualização apresentada quando a tela é iniciada. Consiste em quatro subvisualizações: **Navegação**, **Mídia**, **Telefone** e uma subvisualização adicional.

Um aplicativo ou função do veículo selecionado a partir da visualização de aplicativos ou de função inicia na sua subvisualização na visualização de início. Por exemplo, **Rádio FM** inicia na tela **Mídia**.

A subvisualização adicional exibe o aplicativo ou função do veículo recentemente utilizado que não está relacionado com as demais três áreas.

As subvisualizações apresentam informação resumida sobre cada aplicativo.

### **i** NOTA

Quando o veículo for ligado, as diversas subvisualizações de início mostrarão informações sobre o status atual dos aplicativos.

**i NOTA**

No modo padrão da visualização de início, pressione brevemente o botão iniciar. Será exibida uma animação que descreve o acesso a diferentes visualizações.

**Barra de status**

Na parte de cima da tela são exibidas as atividades no veículo. À esquerda, na barra de status, é exibida informação de rede e conexão, e à direita é exibida informação relacionada com mídia, relógio e indicação de atividade em segundo plano.

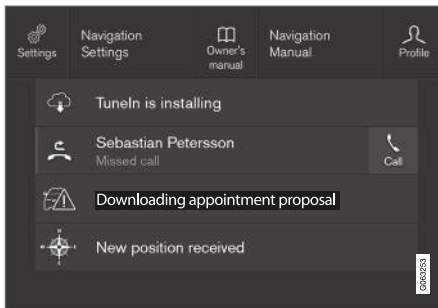
**Visualização superior**

Visualização superior arrastada para baixo.

No meio da barra de status, em cima, existe uma guia. Abra a visualização superior pressionando

na guia ou arrastando/passando de cima para baixo sobre a tela.

Na visualização superior sempre existe acesso a:

- **Configurações**
- **Manual instruções**
- **Perfil**
- Mensagens salvas no veículo.

Na visualização superior, às vezes existe acesso a:

- Configuração de contexto (ex.: **Navegação Configurações**). Altere as configurações diretamente na visualização superior quando um aplicativo (por exemplo, navegação) está em funcionamento.
- Contexto do manual de instruções (ex.: **Manual da navegação**). Acesse diretamente na visualização superior o artigo no manual de instruções digital relacionado com o conteúdo exibido na tela.

Deixe a visualização superior - pressione fora da visualização superior, no botão de início ou abaixo na visualização superior e arraste para baixo. A visualização que está atrás fica visível e pronta a ser utilizada.

**i NOTA**

A visualização superior não estará disponível durante a partida/desligamento ou quando uma mensagem for exibida na tela. Também não estará disponível quando a visualização de climatização for exibida.

**Visualização de climatização**

Abaixo na tela existe uma linha de climatização que está sempre visível. Aqui é possível realizar diretamente as configurações de climatização mais comuns, tais como temperatura e aquecimento dos bancos\*.



Pressione o símbolo no meio da linha da climatização para abrir a visualização de climatização e acessar mais configurações de climatização.



Pressione o símbolo para fechar a visualização de climatização e regressar à visualização anterior.

## Visualização de aplicativos



Visualização de aplicativos com aplicativos do veículo.

Deslize da direita para a esquerda<sup>10</sup> na tela para acessar a visualização de aplicativos (visualização app) a partir da visualização de início. Aqui estão os aplicativos baixados (aplicativos de terceiros) mas também aplicativos para funções incorporadas, por exemplo: **Rádio FM**. Alguns aplicativos exibem informação resumida diretamente na

visualização de aplicativos, por exemplo: quantidade de mensagens não lidas em **Mensagens**.

Pressione um aplicativo para abri-lo. Ele abre na subvisualização à qual pertence, por exemplo: **Mídia**.

Dependendo da quantidade de aplicativos, é possível percorrer para baixo na visualização de aplicativos. Deslize/arraste de baixo para cima.

Volte para a visualização de início deslizando da esquerda para a direita<sup>10</sup> na tela ou pressionando o botão de início.

## Visualização de função

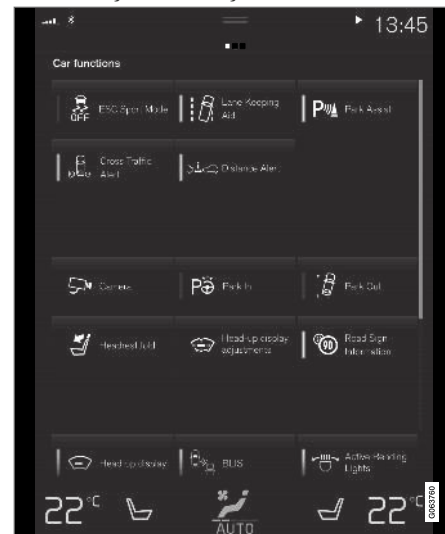

Visualização de função com botões para diferentes funções do veículo.

Deslize da esquerda para a direita<sup>10</sup> na tela para acessar a visualização de função a partir da visualização de início. Aqui é possível ativar ou desativar diferentes funções do veículo, por exemplo, **BLIS\***, **Lane Keeping Aid\*** e **Assistência de estacionamento\***.

<sup>10</sup> Aplicável a modelos com volante à esquerda. Para modelos com volante à direita - deslize no sentido oposto.

Dependendo da quantidade de funções, também é possível percorrer para baixo na visualização. Deslize/arraste de baixo para cima.

Diferente da visualização de aplicativos, em que um aplicativo abre com uma pressão, uma função é ativada ou desativada pressionando o respectivo botão de função. Algumas funções (funções de ativação) abrem em uma janela própria quando pressionadas.

Volte para a visualização de início deslizando da direita para a esquerda<sup>10</sup> na tela ou pressionando o botão de início.

### **Informação relacionada**

- Gerenciar subvisualizações no visor central (pág. 118)
- Símbolos na barra de status do visor central (pág. 123)
- Alterar configurações na visualização superior do visor central (pág. 133)
- Abra a configuração de contexto no visor central (pág. 133)
- Manual do proprietário no visor central (pág. 17)
- Perfis de motorista (pág. 137)
- Controle da climatização (pág. 215)
- Aplicativos (pág. 484)

- Visualização de funções no visor central (pág. 121)
- Visão geral do visor central (pág. 108)

---

<sup>10</sup> Aplicável a modelos com volante à esquerda. Para modelos com volante à direita - deslize no sentido oposto.

## **Gerenciar subvisualizações no visor central**

A visualização de início consiste em quatro sub-visualizações: **Navegação**, **Mídia**, **Telefone** e

uma subvisualização adicional. Estas visualizações podem ser expandidas.

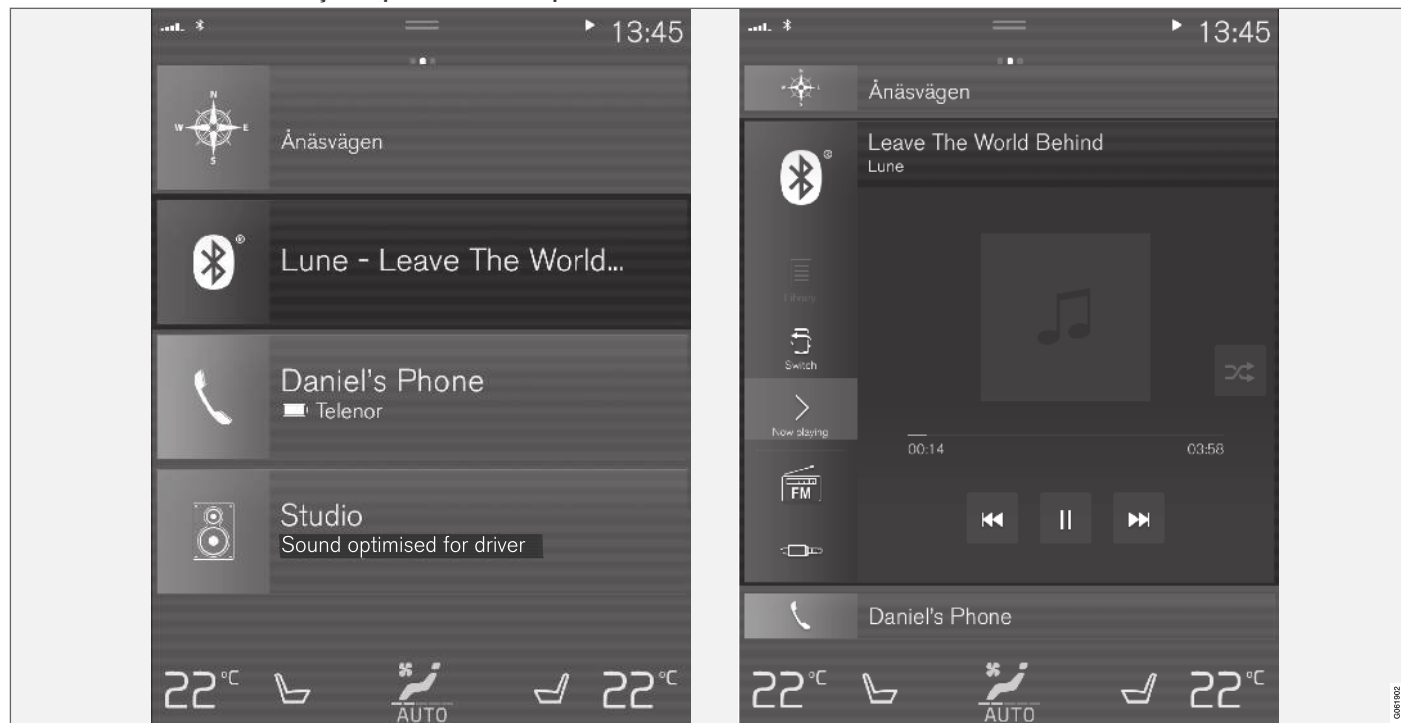
**Maximizar uma subvisualização a partir do modo padrão**

### « Maximizar uma subvisualização:

- Para as subvisualizações **Navegação**, **Mídia** e **Telefone**: Pressione qualquer local da subvisualização. Quando a subvisualização é expandida, a subvisualização adicional na visualização inicial é temporariamente desativada. As outras duas subvisualizações são minimizadas e apenas certas informações são exibidas. Ao pressionar a subvisualização adicional, as demais três subvisualizações são minimizadas e aparece apenas determinada informação.

A visualização expandida permite acesso às funções básicas de cada aplicativo.

### Fechar uma subvisualização expandida:

- A subvisualização pode ser fechada de três modos diferentes:
  - Pressione a parte superior da subvisualização expandida.
  - Toque em outra subvisualização (que, então, abrirá no modo expandido).
  - Pressione brevemente no botão de início físico sob o visor central.

### Abrir ou fechar uma subvisualização no modo de tela cheia

A subvisualização adicional<sup>11</sup> e a subvisualização **Navegação** podem ser abertas em tela cheia,

contendo ainda mais informações e possibilidades de configuração.

Quando uma subvisualização está em modo de tela cheia não é exibida qualquer informação das demais subvisualizações.



No modo maximizado, abra o aplicativo em tela cheia - pressione o símbolo.



Pressione o símbolo para regressar ao modo maximizado, ou pressione o botão de início abaixo da tela.



Botão de início do visor central.

Existe sempre a possibilidade de regressar à visualização de início pressionando o botão de início. Para voltar à visualização padrão da visualização inicial no modo de tela cheia - pressione duas vezes no botão de início.

### Informação relacionada

- Gerenciar o visor central (pág. 111)
- Ativar e desativar o visor central (pág. 114)
- Navegar nas visualizações do visor central (pág. 114)

<sup>11</sup> Não se aplica a todos os aplicativos ou funções do veículo abertos através da subvisualização adicional.

## Visualização de funções no visor central

Todos os botões das funções do veículo são localizados na visualização de funções, uma das

visualizações básicas do visor central. Navegue para a visualização de funções a partir da visualização inicial deslizando da esquerda para a direita pela tela<sup>12</sup>.

## Tipos diferentes de botões

Há três tipos de botões diferentes para as funções do veículo. Veja abaixo:

Tipo de botão	Propriedade	Afeta função do veículo
Botões de função	Têm posições ligado/desligado. Quando uma função está funcionando, um indicador de LED acende à esquerda do ícone do botão. Pressione o botão para ativar/desativar uma função.	A maioria dos botões na visualização de funções é botão de função.
Botões de acionamento	Não têm posições ligado/desligado. Quando um botão de acionamento é pressionado, uma janela da função é aberta. Por exemplo, pode ser uma janela para alterar a posição do banco.	<ul style="list-style-type: none"> <li>• Câmera</li> <li>• Apoio de cabeça dobrado</li> <li>• Ajustes do HUD</li> </ul>
Botões de estacionamento	Possuem modos ligado, desligado e varredura. Similar aos botões de função, mas com uma posição extra para varredura do estacionamento.	<ul style="list-style-type: none"> <li>• Entrar na vaga</li> <li>• Sair do estacionamento</li> </ul>

<sup>12</sup> Aplicável a modelos com volante à esquerda. Para modelos com volante à direita - deslize no sentido oposto.

## « Os modos diferentes dos botões



Quando o indicador de LED acende em verde em um botão de função ou de estacionamento, a função está ativada. Quando uma função é ativada, é exibido um texto extra com explicação de algumas funções. O texto é exibido por alguns segundos e depois o botão é exibido com o indicador de LED aceso.

Para **Lane Keeping Aid**, o texto **Funciona apenas em determinadas veloc.** é exibido, por exemplo, quando o botão é pressionado.

Pressione o botão uma vez brevemente para ativar ou desativar a função.

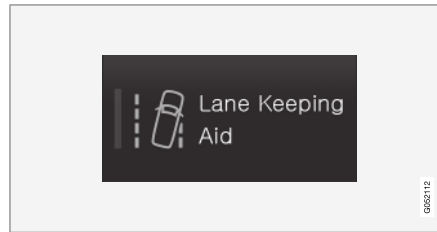

A função está desativada quando o indicador de LED apaga.

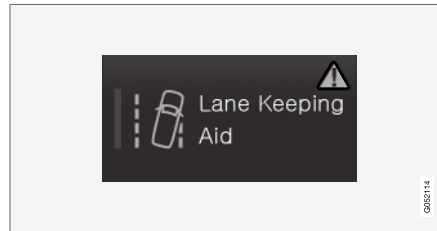

Quando um triângulo de advertência é exibido na parte direita do botão, há algo errado.

### Informação relacionada

- Gerenciar o visor central (pág. 111)
- Navegar nas visualizações do visor central (pág. 114)

## Mover aplicativos e botões no visor central

Os aplicativos e botões das funções do veículo na visualização de aplicativos e visualização de função, respectivamente, podem ser movidos e organizados conforme desejado.

1. Deslize da direita para a esquerda<sup>13</sup> para acessar a visualização de aplicativos, ou deslize da esquerda para a direita<sup>13</sup> para acessar a visualização de funções.
2. Toque em um aplicativo ou botão e segure.
  - > O aplicativo ou botão mudará de tamanho e ficará levemente transparente. Então, será possível movê-lo.
3. Arraste o aplicativo ou o botão para um espaço vazio na visualização.

O número máximo de linhas disponíveis para posicionar aplicativos e botões é 48. Para mover um aplicativo ou botão para fora da visualização visível, arraste-o para o final da visualização. Novas linhas são adicionadas, onde o aplicativo ou botão poderá ser colocado.

Um aplicativo ou botão ainda poderá ser colocado mais para baixo e invisível no modo normal da visualização.

Deslize pela tela para rolar a visualização para cima e para baixo.

### NOTA

Oculte os aplicativos nunca usados movendo-os para a parte inferior, fora da tela. Dessa forma, será mais fácil encontrar os aplicativos usados com mais frequência.

### NOTA

Botões de aplicativos e funções do veículo não podem ser adicionados a locais já ocupados.

### Informação relacionada

- Visualização de funções no visor central (pág. 121)
- Aplicativos (pág. 484)
- Gerenciar o visor central (pág. 111)

## Símbolos na barra de status do visor central

Visão geral dos símbolos que podem ser exibidos na barra de status do visor central.

Na barra de status aparecem as atividades em execução e, às vezes, os seus estados. Nem todos os símbolos são sempre exibidos devido a limitações de espaço no campo.

Símbolo	Especificação
	Conectado à internet.
	Roaming ativado.
	Intensidade de sinal da rede de telefone celular.
	Dispositivo Bluetooth conectado.
	Bluetooth ativado mas sem nenhum dispositivo conectado.
	É enviada e recebida informação de GPS.
	Conectado a rede Wi-Fi.
	Compartilhamento de Internet ativada (Wi-Fi-hotspot). O veículo compartilha o acesso à conexão.

<sup>13</sup> Aplicável a modelos com volante à esquerda. Para modelos com volante à direita - deslize no sentido oposto.



Símbolo	Especificação
	Modem do veículo ativado.
	Compartilhamento USB ativa.
	Processo em andamento.
	Temporizador do pré-condicionamento ativo.
	Fonte de áudio em reprodução.
	Fonte de áudio em pausa.
	Chamada telefônica em andamento.
	Fonte de áudio silenciada.
	As notícias são recebidas através do canal rádio.
	Informação de trânsito é recebida.
	Relógio.

- Conectar um dispositivo através da entrada USB (pág. 501)
- Telefone (pág. 510)
- Data e hora (pág. 92)

### Informação relacionada

- Navegar nas visualizações do visor central (pág. 114)
- Mensagem no visor central (pág. 141)
- Veículo conectado à internet\* (pág. 519)

## **Teclado no visor central**

Com o teclado do visor central é possível escrever utilizando as teclas, mas também é possível "desenhar" letras e caracteres na tela.

Com o teclado é possível escrever caracteres, letras e símbolos para, por exemplo, escrever uma mensagem de texto a partir do veículo, inserir uma senha ou procurar artigos no manual do proprietário digital.

O teclado só será exibido quando for possível escrever na tela.

«

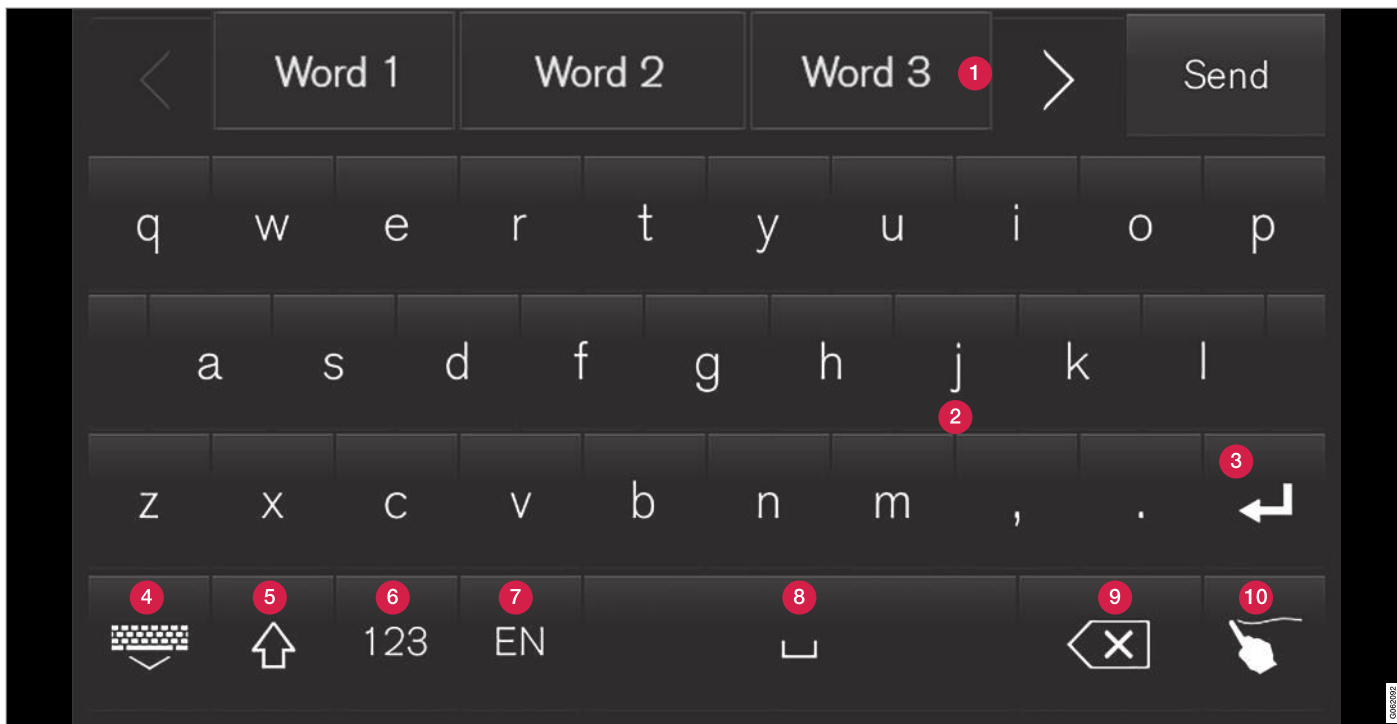

A imagem exibirá uma visualização geral de alguns dos botões que podem ser apresentados no teclado. O aspecto variará dependendo das configurações do idioma e o contexto em que o teclado for utilizado.

- 1 Linha para sugestão de palavras ou caracteres<sup>14</sup>. As palavras sugeridas mudarão à medida que novas letras forem inseridas. Percorra as sugestões pressionando as setas da direita e da esquerda. Pressione uma sugestão para selecioná-la. Observe que a função não é suportada por todas as opções de idiomas. Por esse motivo, a linha pode não aparecer no teclado.
- 2 Dependendo do idioma selecionado para o teclado (ver ponto 7), os caracteres disponíveis variam. Pressione um caractere para selecioná-lo.
- 3 O botão funciona de modo diferente dependendo do contexto da utilização do teclado - pode inserir @ (quando for indicado um endereço de e-mail) ou **criar uma nova linha** (ao inserir texto normal).
- 4 Oculta o teclado. Quando isso não é possível, o botão não aparece.
- 5 Utilizado para escrever com letras maiúsculas. Pressione uma vez para escrever uma letra maiúscula e, em seguida, continuar com minúsculas. Um pressionamento adicional mudará todas as letras para maiúsculas. O pressionamento seguinte restaurará o teclado para a utilização de letras minúsculas. Neste modo, a primeira letra depois de um ponto, ponto de exclamação ou ponto de interrogação será escrita em maiúscula. O

mesmo se aplica à primeira letra no campo de texto. Em campos de texto destinados a nomes ou endereços, cada palavra começa automaticamente com letra maiúscula. Em campos de texto para senhas, endereços da Web ou endereços de e-mail, todas as letras serão automaticamente minúsculas, caso não seja ativado outro modo utilizando-se o botão.

- 6 Introdução de algarismos. O teclado (2) é apresentado com algarismos. Pressione ABC, que no modo de algarismos é apresentado com 123 para retomar o teclado com letras, ou selecione #\~ para abrir o teclado com caracteres especiais.
- 7 Muda o idioma da introdução de texto, por exemplo, EN. Os caracteres que podem ser escritos e as sugestões de palavras (1) mudarão com o idioma selecionado. Para que seja possível alterar o idioma no teclado, será necessário que cada idioma seja adicionado em Configurações.
- 8 Espaço.
- 9 Apaga o texto inserido. Um breve pressionamento elimina um caractere de cada vez. Mantenha o botão pressionado para eliminar caracteres mais rapidamente.
- 10 Muda o teclado para começar a escrever letras e caracteres à mão.

Um pressionamento no botão de confirmação acima do teclado (não exibido na imagem) confirma a introdução de texto efetuada. O botão variará dependendo do contexto.

### Variantes de uma letra ou caractere



As variantes de uma letra ou caractere por exemplo, **é** ou **è** podem ser introduzidas mantendo-se a letra ou caractere pressionado. Aparecerá uma caixa com as variantes possíveis para a letra ou caractere. Pressione a variante desejada. Se não for selecionada nenhuma variante, será inserida a letra/caractere original.

### Informação relacionada

- Alterar o idioma do teclado no visor central (pág. 129)
- Inserir os caracteres, letras e palavras manualmente no visor central (pág. 129)

<sup>14</sup> Aplicável a idiomas asiáticos.

## VISORES E CONTROLE POR VOZ

- ◀◀ • Gerenciar o visor central (pág. 111)
- Gerenciar mensagens de texto (pág. 516)

## Alterar o idioma do teclado no visor central

Para que seja possível alterar entre diferentes idiomas no teclado, é necessário que cada idioma seja adicionado em **Configurações**.

### Adicionar ou excluir idiomas nas configurações

O teclado será ajustado automaticamente para os mesmos idiomas do sistema. O idioma do teclado pode ser adaptado manualmente sem afetar o idioma do sistema.

1. Pressione **Configurações** na visualização superior.
2. Pressione **Sistema → Idiomas e unidades do sistema → Layouts de teclado**.
3. Selecione um ou mais idiomas da lista.
  - > Agora será possível alternar entre os idiomas selecionados diretamente a partir do teclado para entrada de texto.

Se nenhum idioma tiver sido ativamente selecionado em **Configurações**, o teclado manterá o mesmo idioma que o sistema do veículo.

## Alternar entre diferentes idiomas no teclado



Quando alguns idiomas tiverem sido selecionados em **Configurações**, o botão no teclado será usado para alternar entre os diferentes idiomas.

Para alterar o idioma do teclado com a lista:

1. Pressione o botão longamente.
  - > Uma lista será aberta.
2. Selecione o idioma desejado. Se mais de quatro idiomas tiverem sido selecionados em **Configurações**, será possível rolar a lista pelo teclado.
  - > O teclado será adaptado para o idioma selecionado e outras sugestões de palavras serão dadas.

Para alterar o idioma do teclado sem exibir a lista:

- Pressione o botão brevemente.
  - > O teclado será adaptado para o próximo idioma na lista sem exibi-la.

### Informação relacionada

- Alterar o idioma do sistema (pág. 132)
- Teclado no visor central (pág. 125)

## Inserir os caracteres, letras e palavras manualmente no visor central

O teclado do visor central permite inserir caracteres, letras e palavras na tela usando "desenhos" manuais.



Pressione o botão no teclado para alterar a inserção de letras do teclado para letras desenhadas à mão.

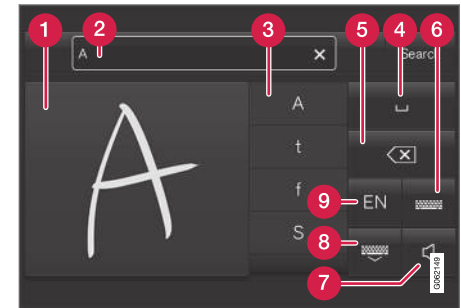

- 1 Área para escrever caracteres/letras/palavras/partes de palavras.
- 2 O campo de texto onde os caracteres ou sugestões de palavras<sup>15</sup> aparecem como foram escritas na tela (1).

<sup>15</sup> Aplica-se a alguns idiomas do sistema.

- « 3 Sugestões de caracteres/letras/palavras/ partes de palavras. É possível rolar pela lista.
- 4 Espaço. Um espaço também pode ser criado inserindo-se um travessão (-) na área para letras escritas à mão (1). Consulte o tópico "Inserir um espaço em um campo de texto livre com reconhecimento de caligrafia" abaixo.
- 5 Desfazer o texto inserido. Pressione brevemente para excluir um caractere/uma letra por vez. Aguarde um momento antes de pressionar novamente para excluir o próximo caractere/letra etc.
- 6 Volte para o teclado com entrada de caracteres regulares.
- 7 Ligue/desligue o som ao inserir.
- 8 Oculte o teclado. Quando isso não for possível, o botão não aparecerá.
- 9 Altere o idioma de entrada de texto.

### Escrever caracteres/letras/palavras à mão

1. Escreva um caractere, uma letra, uma palavra ou partes de uma palavra na área de caligrafia (1). Escreva uma palavra ou partes de uma palavra acima da outra ou em uma linha.
  - > Alguns caracteres, letras ou palavras sugeridos serão exibidos (3). A escolha mais provável fica no topo da lista.

**!** **IMPORTANTE**

Não use objetos afiados na tela, pois podem arranhar.

2. Insira o caractere/a letra/a palavra aguardando um momento.
  - > O caractere/a letra/a palavra no topo da lista será inserido (a). Também é possível selecionar um caractere diferente pressionando o caractere, a letra ou a palavra desejados na lista.

### Excluir/alterar caracteres/letras escritos à mão

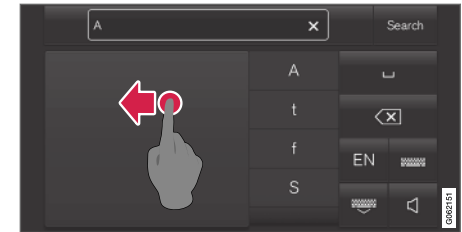

Exclua todos os caracteres no campo de texto (2) deslizando pelo campo de caligrafia (1).

- Há diversas opções para excluir/alterar caracteres/letras:
  - Pressione a letra ou a palavra desejada na lista (3).
  - Pressione o botão desfazer (5) para excluir a letra e começar novamente.
  - Deslize horizontalmente da direita para a esquerda<sup>16</sup> sobre a área de caligrafia (1). Exclua diversas letras deslizando sobre a área diversas vezes.
  - Pressionar o X no campo de texto (2) excluirá todo o texto inserido.

<sup>16</sup> Para o teclado árabe, deslize no sentido oposto. Deslizar da direita para a esquerda criará um espaço.

### Mudar de linha no campo de texto livre com caligrafia

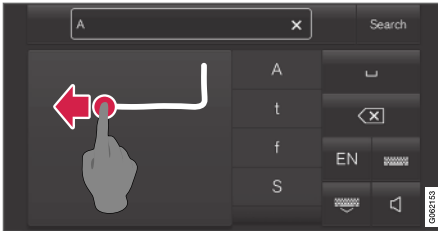

Mude de linha manualmente desenhando caractere acima no campo de caligrafia<sup>17</sup>.

### Inserir um espaço no campo de texto livre com reconhecimento de caligrafia

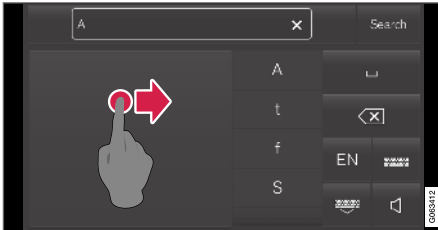

Insira um espaço desenhando um travessão da esquerda para a direita<sup>18</sup>.

### Informação relacionada

- Teclado no visor central (pág. 125)

### Alteração da aparência do visor central

A aparência da tela no visor central pode ser alterada selecionando um tema.

1. Pressione **Configurações** na visualização superior.
2. Pressione **My Car** → **Visor do motorista** → **Exibir temas**.
3. Selecione um tema, por exemplo, **Minimalistic** ou **Chrome Rings**.

Como complemento dessas aparências, é possível escolher entre **Normal** e **Claro**. Com **Normal**, o plano de fundo da tela será escuro e o texto, claro. Essa alternativa é o padrão para todos os temas. Uma variação clara também pode ser selecionada, na qual o plano de fundo é claro e o texto é escuro. Essa alternativa pode ser útil em condições de luz diurna forte, por exemplo.

Essa alternativa sempre está disponível para o usuário e não é afetada pela iluminação adjacente.

### Informação relacionada

- Alterar configurações na visualização superior do visor central (pág. 133)
- Ativar e desativar o visor central (pág. 114)

- Limpar o visor central (pág. 616)

<sup>17</sup> Para teclados árabes, desene o mesmo caractere, mas invertido.

<sup>18</sup> Para o teclado árabe, desene o travessão da direita para a esquerda.

## Desligar e alterar o volume do som do sistema no visor central

O visor central pode ser usado para alterar o volume do som do sistema ou desligá-lo.

1. Pressione **Configurações** na visualização superior no visor central.
2. Pressione **Som → Volumes do sistema**.
3. Em **Sons de toque**, arraste o controle para mudar o volume/desligar os sons do toque da tela. Arraste o controle para o volume desejado.

### Informação relacionada

- Visão geral do visor central (pág. 108)
- Alterar configurações na visualização superior do visor central (pág. 133)
- Configurações de áudio (pág. 482)

## Alterar unidades do sistema

As configurações das unidades são efetuadas no menu do visor central **Configurações**.

1. Pressione **Configurações** na visualização superior no visor central.
2. Acesse **Sistema → Idiomas e unidades do sistema → Unidades de medida**.
3. Selecione um padrão de unidades:
  - **Métrico** - quilômetros, litros e graus Celsius.
  - **Imperial** - milhas, galões e graus Celsius.
  - **EUA** - milhas, galões e graus Fahrenheit.> As unidades do visor do motorista, visor central e visor head-up são alteradas.

### Informação relacionada

- Visão geral do visor central (pág. 108)
- Alterar configurações na visualização superior do visor central (pág. 133)
- Alterar o idioma do sistema (pág. 132)

## Alterar o idioma do sistema

As configurações de idioma são efetuadas no menu **Configurações** do visor central.

### **NOTA**

Alterar o idioma no visor central pode significar que algumas informações do usuário não atendem as regulamentações e leis locais ou nacionais. Não troque para um idioma de difícil compreensão, pois dificultará voltar pela a estrutura da tela.

1. Pressione **Configurações** na visualização superior no visor central.
2. Acesse a **Sistema → Idiomas e unidades do sistema**.
3. Assinale **Idioma do sistema**. Os idiomas que suportam reconhecimento de voz possuem um símbolo de reconhecimento de voz.
  - > O idioma é alterado no visor do motorista, no visor central e no visor head-up.

### Informação relacionada

- Visão geral do visor central (pág. 108)
- Alterar configurações na visualização superior do visor central (pág. 133)
- Alterar unidades do sistema (pág. 132)

## Alterar configurações na visualização superior do visor central

É possível alterar as configurações e a informação de muitas das funções do veículo através do visor central.

1. Abra a visualização superior pressionando o separador em cima ou arrastando/deslizando de cima para baixo sobre a tela.
2. Pressione **Configurações** para abrir o menu de configurações.

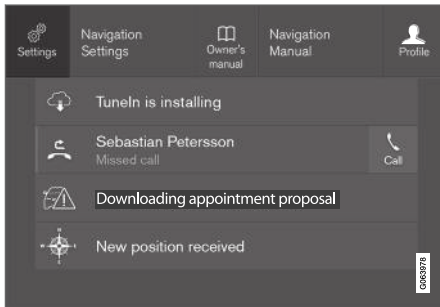

Visualização superior com o botão de **Configurações**.

3. Pressione uma das categorias e subcategorias para navegar para a configuração desejada.

4. Alterar uma ou mais configurações. Os diferentes tipos de configurações são alterados de diferentes modos.
  - > As alterações são salvas automaticamente.

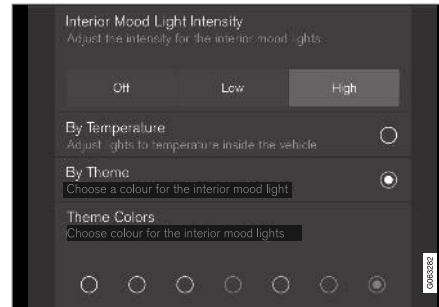

Uma subcategoria no menu de configurações com diferentes tipos de configurações (aqui, um botão de escolha múltipla e botões do rádio).

### Informação relacionada

- Visão geral do visor central (pág. 108)
- Redefinir as configurações no visor central (pág. 135)
- Tabela mostrando configurações do visor central (pág. 135)

## Abra a configuração de contexto no visor central

Por meio das configurações de contexto é possível, para a maioria dos aplicativos básicos do veículo, alterar configurações diretamente na visualização superior no visor central.

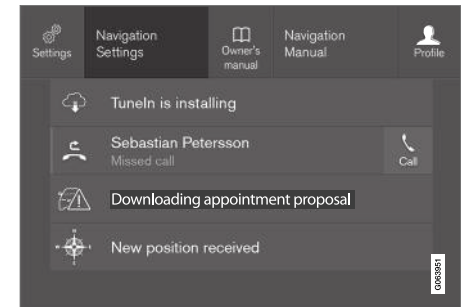

Visualização superior com o botão para configuração de contexto.

A configuração de contexto é um atalho para acessar uma configuração específica relacionada com a função ativa na tela. Os aplicativos que se encontram no veículo desde o início, por exemplo, **Rádio FM** e **USB**, fazem parte do Sensus e pertencem às funções incorporadas do veículo. As configurações para esses aplicativos podem ser alteradas diretamente a partir da configuração de contexto na visualização superior.

- ◀◀ Quando a configuração de contexto estiver disponível:
  1. Arraste a visualização superior para baixo quando um aplicativo se encontrar no modo maximizado, por exemplo, **Navegação**.
  2. Pressione **Navegação Configurações**.
    - > A página de configurações de navegação será aberta.
  3. Altere as configurações para a forma desejada e confirme a opção.

Pressione **Fechar** ou no botão de início físico sob o visor central para fechar a visualização de configuração.

A maior parte dos aplicativos básicos do veículo possuem esta possibilidade de configurações de contexto, mas nem todas.

### Aplicativos de terceiros

Os aplicativos de terceiros não se encontram originalmente no sistema do veículo e devem ser baixados, por exemplo, **Volvo ID**. Aqui as configurações são sempre realizadas no interior do aplicativo e não na visualização superior.

### Informação relacionada

- Alterar configurações na visualização superior do visor central (pág. 133)
- Visão geral do visor central (pág. 108)
- Redefinir as configurações no visor central (pág. 135)

- Baixar aplicativos (pág. 485)

### Reiniciar dados do usuário ao mudar de proprietário

Ao mudar de proprietário, os dados de utilização e as configurações do sistema devem ser reiniciadas para a configuração de fábrica.

É possível reiniciar as configurações do veículo em diferentes níveis. Reinicie todos os dados do usuário e configurações do sistema para a configuração original de fábrica em caso de mudança de proprietário. Ao mudar de proprietário também é importante realizar a mudança do proprietário no serviço Volvo On Call\*.

### Informação relacionada

- Redefinir as configurações no visor central (pág. 135)
- Reiniciar as configurações nos perfis do motorista (pág. 140)

## Redefinir as configurações no visor central

É possível redefinir para os padrões todas as configurações definidas no menu de configurações do visor central.

### Dois tipos de redefinição

Há dois tipos diferentes de redefinição das configurações do menu de configurações:

- **Redefinição de fábrica** - apaga todos os dados e arquivos e redefina todas as configurações para seus valores padrão.
- **Redefinir configurações pessoais** - apaga dados pessoais e redefina as configurações pessoais para seus valores padrão.

### Restaurar configurações

Siga essas instruções para redefinir suas configurações.

#### **NOTA**

**Redefinição de fábrica** só é possível quando o veículo estiver parado.

1. Pressione **Configurações** na visualização superior no visor central.
2. Acesse a **Sistema** → **Redefinição de fábrica**.
3. Selecione o tipo de redefinição desejada.
  - > Aparece uma janela pop-up.

4. Pressione **OK** para confirmar a redefinição.

Para **Redefinir configurações pessoais**, a redefinição deve ser confirmada pressionando **Redefinir para o perfil ativo** ou **Redefinir para todos os perfis**.

> As configurações selecionadas são redefinidas.

### Informação relacionada

- Visão geral do visor central (pág. 108)
- Alterar configurações na visualização superior do visor central (pág. 133)
- Tabela mostrando configurações do visor central (pág. 135)

## Tabela mostrando configurações do visor central

O menu de configurações no visor central tem diversas categorias principais e subcategorias em que as configurações e as informações de diversas funções do veículo são reunidas.

Há sete categorias principais: **My Car**, **Som**, **Navegação**, **Mídia**, **Comunicação**, **Climatização** e **Sistema**.

Por sua vez, cada categoria contém diversas subcategorias e opções de configurações. A tabela abaixo mostra o primeiro nível das subcategorias. As opções de configuração para uma função ou área são descritas mais detalhadamente na seção correspondente do manual do proprietário.

Algumas configurações são pessoais, o que significa que elas podem ser salvas em **Perfis do motorista**. Outras configurações são globais, o que significa que não estão ligadas a um perfil de motorista.

### My Car

#### Subcategorias

#### Visores

#### IntelliSafe

#### Preferências de condução/Modo de condução individual\*

#### Luzes e iluminação





<b>Subcategorias</b>
Retrovisores e fácil acesso
Travamento
Freio de estacionamento e suspensão
Limpador de para-brisa
<b>Som</b>
<b>Subcategorias</b>
Tom
Balanço
Volumes do sistema
<b>Navegação</b>
<b>Subcategorias</b>
Mapa
Percurso e orientação
Trânsito
<b>Mídia</b>
<b>Subcategorias</b>
Rádio AM/FM
DAB*
Gracenote®

<b>Subcategorias</b>
TV*
Video
<b>Comunicação</b>
<b>Subcategorias</b>
Telefone
Notificações de mensagem
Android Auto*
Apple CarPlay*
Dispositivos Bluetooth
Wi-Fi
Hotspot Wi-Fi do carro
Compartilhamento Internet modem carro*
Volvo On Call*
Rede de concessionárias Volvo

### **Climatização**

A categoria principal **Climatização** não tem subcategorias.

### **Sistema**

<b>Subcategorias</b>
Perfil do motorista
Data e hora
Idiomas e unidades do sistema
Privacidade e dados
Layouts de teclado
Controle de voz*
Redefinição de fábrica
Informações do sistema

### **Informação relacionada**

- Visão geral do visor central (pág. 108)
- Alterar configurações na visualização superior do visor central (pág. 133)
- Redefinir as configurações no visor central (pág. 135)

## Perfis de motorista

Muitas das configurações efetuadas no veículo podem ser adaptadas às preferências pessoais do motorista e salvas em um ou vários perfis do motorista.

As configurações pessoais são automaticamente salvas no perfil do motorista ativo. Cada chave pode ser associada a um perfil do motorista. Quando a chave associada é utilizada, o veículo adapta-se às configurações do perfil do motorista.

## Quais as configurações que são salvas nos perfis do motorista?

Muitas das configurações efetuadas no veículo são salvas automaticamente no perfil do motorista ativo, desde que o perfil não esteja protegido. As configurações efetuadas no veículo são pessoais ou globais. No perfil do motorista são salvas apenas as configurações pessoais.

As configurações que podem ser salvas em um perfil do motorista são relativas a telas, espelhos, bancos dianteiros, navegação\*, sistema de áudio e mídia, idioma e controle por voz, entre outras.

Algumas configurações, designadas por configurações globais, podem ser alteradas, mas não podem ser salvas em um perfil do motorista específico. As alterações às configurações globais afetam todos os perfis.

## Configurações globais

As configurações e parâmetros globais não são alterados quando se muda de um perfil do motorista para outro. Estes permanecem os mesmos independentemente do perfil do motorista que estiver ativo.

As configurações da apresentação do teclado é um exemplo das configurações globais. Se o perfil do motorista X for utilizado para adicionar mais idiomas ao teclado, estes permanecem ativos podendo também ser alterados quando se utiliza um perfil do motorista Y. As configurações para a apresentação do teclado não são salvas um perfil do motorista específico - as configurações são globais.

## Definições pessoais

Se for utilizado o perfil do motorista X para, por exemplo, ajustar a intensidade da luz no visor central, o perfil do motorista Y não é afetado pela configuração. Esta é guardada no perfil do motorista X - a configuração da intensidade da luz é uma configuração pessoal.

## Informação relacionada

- Selecionar perfil do motorista (pág. 138)
- Renomear um perfil de motorista (pág. 138)
- Associar o controle remoto ao perfil do motorista (pág. 139)
- Proteger perfil do motorista (pág. 139)
- Reiniciar as configurações nos perfis do motorista (pág. 140)

- Tabela mostrando configurações do visor central (pág. 135)

## Selecionar perfil do motorista

Quando o visor central tiver sido iniciado, o perfil do motorista selecionado é mostrado na parte de cima da tela. O último perfil do motorista usado é aquele que estará ativo na próxima vez que o veículo for destravado. É possível alterar para outro perfil de motorista depois que o veículo tiver sido destravado. No entanto, se a chave do controle remoto tiver sido ligada um perfil de motorista, este será selecionado quando o veículo for ligado.

Há duas opções para alterar para outro perfil de motorista.

Opção 1:

1. Toque no nome do perfil do motorista exibido na parte de cima do visor central quando este for iniciado.
  - > Uma lista dos perfis de motorista selecionáveis é mostrada.
2. Selecione o perfil do motorista desejado.
3. Pressione **Confirmar**.
  - > O perfil do motorista é selecionado e o sistema carrega as suas configurações.

Opção 2:

1. Arraste a visualização superior no visor central.
2. Pressione **Perfil**.
  - > A mesma lista da Opção 1 é exibida.

3. Selecione o perfil do motorista desejado.
4. Pressione **Confirmar**.
  - > O perfil do motorista é selecionado e o sistema carrega as suas configurações.

Opção 3:

1. Arraste a visualização superior no visor central.
2. Pressione **Configurações** na visualização superior no visor central.
3. Pressione **Sistema → Perfis do motorista**.
  - > Uma lista dos perfis de motorista selecionáveis é mostrada.
4. Selecione o perfil do motorista desejado.
5. Pressione **Confirmar**.
  - > O perfil do motorista é selecionado e o sistema carrega as suas configurações.

### Informação relacionada

- Perfis de motorista (pág. 137)
- Navegar nas visualizações do visor central (pág. 114)
- Renomear um perfil de motorista (pág. 138)
- Associar o controle remoto ao perfil do motorista (pág. 139)

## Renomear um perfil de motorista

É possível alterar o nome dos diferentes perfis de motorista usados no veículo.

1. Pressione **Configurações** na visualização superior no visor central.
2. Pressione **Sistema → Perfis do motorista**.
3. Selecione **Editar perfil**.
  - > Será exibido um menu onde será possível editar o perfil.
4. Toque na caixa **Nome do perfil**.
  - > Será exibido um teclado onde será possível alterar o nome. Toque em  para fechar o teclado.
5. Salve a alteração do nome pressionando **Retornar** ou **Fechar**.
  - > O nome foi alterado.

### **NOTA**

Um nome de perfil não pode iniciar com espaço, pois o nome não será salvo.

### Informação relacionada

- Selecionar perfil do motorista (pág. 138)
- Teclado no visor central (pág. 125)

## Proteger perfil do motorista

Em algumas situações, pode ser desejável que as configurações efetuadas no veículo não sejam salvas no perfil do motorista ativo. Neste caso, é possível proteger o perfil do motorista.

### **i** NOTA

A proteção de um perfil do condutor só é possível quando o veículo estiver parado.

Para proteger um perfil do motorista:

1. Pressione **Configurações** na visualização superior no visor central.
2. Pressione **Sistema → Perfis do motorista**.
3. Assinale **Editar perfil**.
  - > Aparece um menu onde é possível editar o perfil.
4. Selecione **Proteger meu perfil** para proteger o perfil.

5. Salve a opção para proteger o perfil pressionando **Retornar/Fechar**.
  - > Quando o perfil está protegido, as configurações efetuadas no veículo não são salvas automaticamente no perfil. As alterações devem ser salvas manualmente em **Configurações → Sistema → Perfis do motorista → Editar perfil** pressionando **Salvar definições atuais no perfil**. Quando o perfil está desprotegido, as configurações são salvas automaticamente no perfil.

### Informação relacionada

- Perfis de motorista (pág. 137)

## Associar o controle remoto ao perfil do motorista

É possível associar a sua chave a um perfil do motorista. Deste modo, o perfil do motorista e todas as suas configurações são automaticamente selecionadas quando o veículo for utilizado com esta chave em particular.

Na primeira utilização, o controle remoto não está associado a qualquer perfil do motorista específico. Ao ligar o veículo, o perfil **Convidado** é automaticamente ativado.

É possível selecionar manualmente um perfil do motorista sem associar o mesmo à chave. Ao destravar o veículo, ativa-se o último perfil do motorista ativo. Se a chave tiver sido associada a um perfil do motorista, não é necessário selecionar o perfil do motorista quando essa chave for utilizada.

## Associar o controle remoto a um perfil do motorista

### **i** NOTA

A chave do controle remoto só poderá ser conectada a um perfil de motorista quando o veículo estiver parado.

Selecione primeiro o perfil a ser associado ao controle, caso o perfil desejado ainda não esteja



◀ ativo. O perfil ativo pode ser então associado ao controle.

1. Pressione **Configurações** na visualização superior no visor central.
2. Pressione **Sistema → Perfis do motorista**.
3. Assinale o perfil desejado. O visor volta à visualização de início. O perfil **Convidado** não pode ser associado a uma chave.
4. Desça a visualização superior novamente e pressione **Configurações → Sistema → Perfis do motorista → Editar perfil**.

5. Selecione **Conecte a chave** para associar o perfil ao controle. É possível associar um perfil do motorista a outra chave que não a que está atualmente no veículo. Caso haja várias chaves no veículo, aparece o texto **Mais de uma chave encontrada, coloque a chave desejada para conectar o leitor de back-up**.

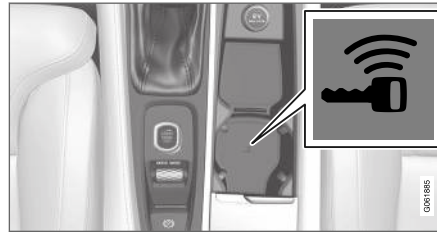

Localização do leitor no console de túnel.

- > Quando aparece o texto **Perfil conectado à chave**, a chave e o perfil do motorista estão associados.
6. Pressione **OK**.
    - > A chave está agora associada a um perfil do motorista e mantém esse estado enquanto a caixa **Conecte a chave** não for desmarcada.

#### Informação relacionada

- Perfis de motorista (pág. 137)
- Renomear um perfil de motorista (pág. 138)
- Chave do controle remoto (pág. 248)

## Reiniciar as configurações nos perfis do motorista

As configurações salvas em um ou mais perfis de motorista podem ser reiniciadas se o veículo estiver parado.

### **i** NOTA

Redefinição de fábrica só é possível quando o veículo estiver parado.

1. Pressione **Configurações** na vista superior.
2. Pressione **Sistema → Redefinição de fábrica → Redefinir configurações pessoais**.
3. Selecione uma das opções **Redefinir para o perfil ativo**, **Redefinir para todos os perfis** ou **Cancelar**.

#### Informação relacionada

- Perfis de motorista (pág. 137)
- Redefinir as configurações no visor central (pág. 135)

## Mensagem no visor central

O visor central pode, em diferentes situações, exibir mensagens para informar ou auxiliar o motorista.

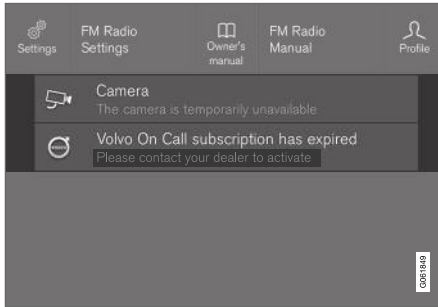

Exemplo de mensagem na visualização superior do visor central.

No visor central são exibidas mensagens de baixa prioridade para o motorista.

A maioria das mensagens é exibida acima da barra de status do visor central. Após determinado período, ou quando for feita uma ação relacionada com a mensagem, esta desaparece da barra de status. Se a mensagem precisa ser salva, ela é posicionada na visualização superior no visor central.

A composição da mensagem pode variar e pode ser exibida juntamente com gráficos, símbolos ou um botão para ativar/desativar uma função ligada à mensagem.

## Mensagens pop-up

Em alguns casos, uma mensagem é exibida na forma de janela pop-up. Mensagens pop-up tem maior prioridade do que mensagens exibidas na barra de status e exigem ação/confirmação antes de desaparecer.

### Informação relacionada

- Gerenciar mensagens no visor central (pág. 141)
- Gerenciar uma mensagem salva a partir do visor central (pág. 142)
- Mensagens no visor do motorista (pág. 104)

## Gerenciar mensagens no visor central

As mensagens no visor central são gerenciadas nas vistas do visor central.

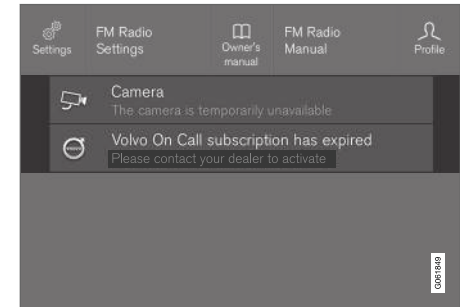

Exemplo de mensagem na visualização superior do visor central.

Algumas mensagens no visor central possuem um botão (ou diversos botões em mensagens pop-up) para, por exemplo, ativar/desativar uma função ligada à mensagem.

### « Gerenciar uma nova mensagem

Para mensagens com botões:

- Pressione o botão para realizar a ação ou deixe a mensagem fechar automaticamente depois de um tempo.
  - > A mensagem desaparece da barra de status.

Para mensagens sem botões:

- Feche a mensagem tocando nela, ou deixe que ela feche automaticamente depois de um tempo.
  - > A mensagem desaparece da barra de status.

Se a mensagem precisa ser salva, ela é posicionada na visualização superior no visor central.

### Informação relacionada

- Mensagem no visor central (pág. 141)
- Gerenciar uma mensagem salva a partir do visor central (pág. 142)
- Mensagens no visor do motorista (pág. 104)

### Gerenciar uma mensagem salva a partir do visor central

Independentemente de ter sido salva a partir do visor do motorista ou do visor central, as mensagens são gerenciadas no visor central.

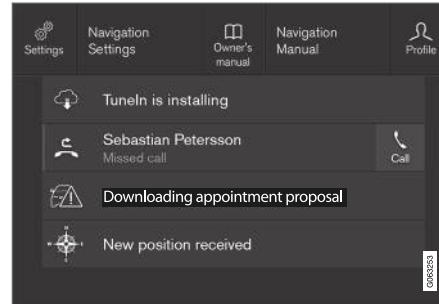

Exemplos de mensagens salvas e opções possíveis na visualização superior.

Mensagens exibidas no visor central que precisam ser salvas são adicionadas na visualização superior do visor central.

### Leitura de uma mensagem salva

1. Abra a visualização superior no visor central.
  - > Uma lista de mensagens salvas é exibida. As mensagens com uma seta à direita podem ser expandidas.

2. Toque em uma mensagem para expandir/minimizar.
  - > Mais informações sobre a mensagem são mostradas na lista e a imagem à esquerda no aplicativo mostra informações sobre a mensagem graficamente.

### Gerenciar uma mensagem salva

Algumas mensagens possuem um botão para, por exemplo, ativar/desativar uma função ligada à mensagem.

- Pressione o botão para realizar a ação.

Mensagens salvas na visualização superior são excluídas automaticamente quando o veículo é desligado.

### Informação relacionada

- Mensagem no visor central (pág. 141)
- Gerenciar mensagens no visor central (pág. 141)
- Mensagens no visor do motorista (pág. 104)

## Visor Head-up\*

O visor head-up é um complemento ao visor do motorista do veículo e projeta informação do visor do motorista no para-brisa. A imagem projetada só pode ser vista a partir da posição do motorista.



O visor head-up apresenta advertências e informações relativas à velocidade, funções do cruise control, navegação etc. no campo de visão do motorista. Informações de trânsito e chamadas telefônicas recebidas também podem ser exibidas no visor head-up.

### **i** NOTA

A habilidade do motorista de ver as informações no visor head-up é prejudicada pelo seguinte

- uso de óculos com polarização
- posição de direção que não seja sentado centralizado no banco
- objetos no vidro que cobre a unidade do visor
- condições de luminosidade desfavoráveis.

### **i** IMPORTANTE

O visor a partir do qual as informações são projetadas localiza-se no painel de instrumentos. Para evitar danos no vidro de cobertura do visor, não deixe nenhum objeto no vidro de cobertura e certifique-se de que nenhum objeto caia ali.

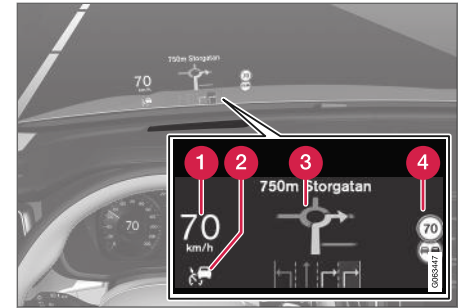

Exemplo do que pode ser exibido no visor.

- 1 Velocidade
- 2 Cruise control
- 3 Navegação
- 4 Placas de trânsito

No visor head-up, pode ser exibida temporariamente uma série de símbolos, por exemplo,



Se o símbolo de advertência acender - leia a mensagem de advertência no visor do motorista.



Se um símbolo de informação acender - leia a mensagem de advertência no visor do motorista.



O símbolo de floco de neve acende diante de risco de condições de gelo.

### **i** NOTA

Alguns problemas de visão podem causar dor de cabeça e estresse durante o uso do visor head-up.

### City Safety no visor head-up

No caso de advertência de colisão, a informação no visor head-up é substituída pelo símbolo de advertência para City Safety. Este gráfico aparece mesmo quando o visor head-up está desligado.

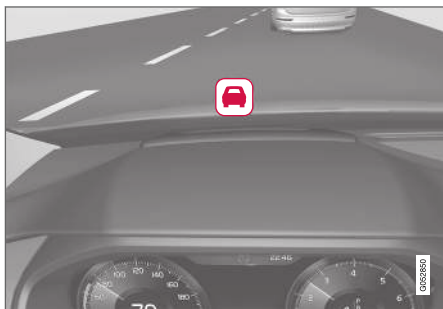

O símbolo de advertência para City Safety pisca para chamar a atenção do motorista se houver risco de colisão.

### Informação relacionada

- Ativar e desativar o visor head-up\* (pág. 144)
- Limpeza do visor head-up\* (pág. 617)
- Visor head-up ao substituir o para-brisa\* (pág. 590)

### Ativar e desativar o visor head-up\*

O visor head-up pode ser ativado e desativado quando o veículo é arrancado.



Pressione o botão **Head-up display** na visualização de função do visor central. Uma indicação no botão acende quando a função está ativada.

### Informação relacionada

- Configurações do visor head-up\* (pág. 145)
- Visor Head-up\* (pág. 143)

## Configurações do visor head-up\*

Ajuste as configurações do visor head-up para apresentação no para-brisa.

As configurações podem ser efetuadas quando o veículo é arrancado e é projetada uma imagem no para-brisa.

### Selecionar opções de apresentação

Selecione quais funções devem ser exibidas no visor head-up.

1. Pressione **Configurações** na visualização superior do visor central.
2. Pressione **My Car** → **Visores** → **Opções head-up display**.
3. Selecione uma ou mais funções:
  - Exibir navegação
  - Exibir Road Sign Information
  - Exibir suporte ao motorista
  - Exibir telefone

A configuração é memorizada como configuração pessoal no perfil do motorista.

## Ajuste o brilho e a posição vertical

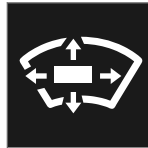

1. Pressione o botão **Ajustes do HUD** na visualização de função do visor central.
2. Ajuste o brilho e posição vertical da imagem projetada no campo de visão do motorista utilizando o teclado numérico do lado direito do volante.

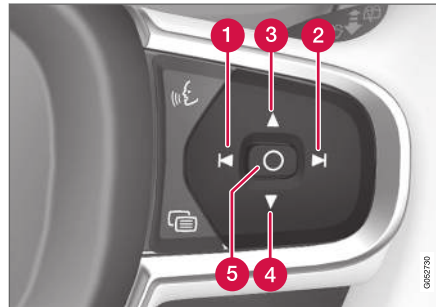

- 1 Diminuir o brilho
- 2 Aumentar o brilho
- 3 Elevar a posição

- 4 Descer a posição

- 5 Confirmar

O brilho do gráfico adapta-se automaticamente às condições de luminosidade e de fundo. O brilho também é influenciado pelo ajuste da intensidade da luz nos outros visores do veículo.

A posição vertical pode ser memorizada na função memória do banco dianteiro de controle elétrico\* com o teclado numérico na porta do motorista.

## ◀ Calibrar a posição horizontal

A calibração da posição horizontal do visor head-up pode ser necessária quando se substitui o para-brisa ou a unidade do visor. A calibração consiste na rotação da imagem projetada no sentido horário ou no sentido anti-horário.

1. Pressione **Configurações** na visualização superior do visor central.
2. Selecione **My Car** → **Visor do motorista** → **Opções head-up display** → **Calibragem do head-up display**.
3. Calibre a posição horizontal da imagem com o teclado numérico do volante do lado direito.

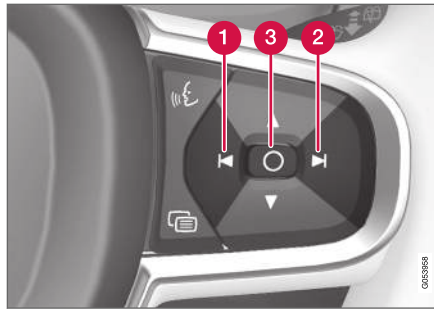

- 1 Roda no sentido anti-horário
- 2 Roda no sentido horário
- 3 Confirmar

### Informação relacionada

- Visor Head-up\* (pág. 143)
- Ativar e desativar o visor head-up\* (pág. 144)
- Perfis de motorista (pág. 137)
- Memorizar posições do banco, espelhos das portas e visor head-up\* (pág. 188)

## Controle por voz<sup>19</sup>

O motorista pode usar o reconhecimento de voz para controlar algumas funções do reprodutor de mídia, do telefone conectado por Bluetooth, do sistema de climatização e do sistema de navegação da Volvo.\*

Os comandos de voz oferecem mais conveniência e ajudam o motorista a não se distrair, de modo a se concentrar na condução, na estrada e na situação do trânsito.

### **AVISO**

O condutor assume sempre a responsabilidade pela condução segura do automóvel e pelo cumprimento das regras de trânsito vigentes.

<sup>19</sup> Aplicável em alguns mercados.

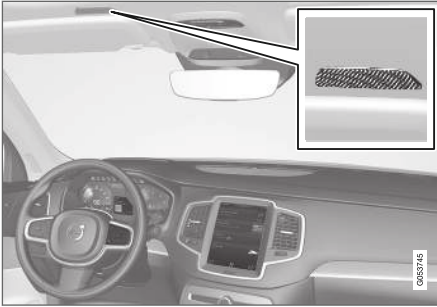

Microfone do sistema de controle por voz

O controle por voz é feito na forma de diálogo com o usuário ditando comandos e recebendo respostas verbais do sistema. O sistema de reconhecimento de voz usa o mesmo microfone que os dispositivos conectados por Bluetooth, e as repostas do sistema de reconhecimento de voz são dados pelos altofalantes do veículo. Em alguns casos, uma mensagem de texto também será exibida no visor do motorista. As funções serão controladas a partir do teclado numérico direito do volante. As configurações serão feitas pelo visor central.

### Atualização do sistema

O sistema de reconhecimento de voz é melhorado continuamente. Faça o download das atualizações para obter desempenho ideal em [support.volvocars.com](http://support.volvocars.com).

### Informação relacionada

- Utilizar controle por voz (pág. 147)
- Comandar o telefone por voz (pág. 149)
- Comandar por voz rádio e mídia (pág. 149)
- Comandar por voz o controle da climatização (pág. 206)
- Configurações para o reconhecimento de voz (pág. 150)

### Utilizar controle por voz<sup>20</sup>





Pressione o botão do volante do controle por voz  para ativar o sistema e iniciar um diálogo com o controle por voz.

Lembre-se do seguinte:

- Fale após o sinal com voz normal e em uma cadência normal.
- Não fale enquanto o sistema responde (o sistema não reconhece os controles nesta situação).
- Evite ruído de fundo no compartimento de passageiros mantendo as portas, vidros e teto panorâmico\* fechados.

O controle por voz pode ser interrompido:

- pressione brevemente  e fale "Cancel".
- uma pressão longa no botão do controle por voz do volante  até ouvir dois bipes.

Para acelerar a comunicação e saltar as sugestões do sistema, pressione o botão do volante do controle por voz  enquanto a voz do sistema fala e diga o próximo comando.

Para mudar o volume do sistema de áudio, gire o botão do volume quando soar a voz. É possível

<sup>20</sup> Aplicável em alguns mercados.

- ◀◀ usar outros botões durante o controle por voz. No entanto, outros sons serão silenciados durante o diálogo com o sistema, o que significa que não é possível executar nenhuma função ligada ao áudio usando os botões.

### Exemplo de controle por voz

Pressione , diga "Call [Nome] [Sobrenome] [categoria do número]" - chama o contato selecionado a partir da agenda telefônica. Se o contato possuir vários números de telefone (por exemplo, casa, telefone celular, trabalho) é necessário mencionar a categoria correta.

Pressione assim em  e diga "Call Robin Smith Celular".

### Comandos/frases

Os seguinte comandos geralmente podem ser usados, independentemente da situação:

- "Repeat" - repete a última instrução de voz no diálogo em andamento.
- "Cancel" - interrompe o diálogo.
- "Help" - inicia um diálogo de ajuda. O sistema responde com comandos que podem ser utilizados na atual situação, uma sugestão ou um exemplo.

Os controles para funções específicas, como telefone e rádio, encontram-se descritos em capítulos específicos.

### Algarismos

Os comandos de algarismos são indicados de diferentes modos dependendo da função a comandar:

- **Números de telefone e de código postal** devem ser ditos individualmente algarismo a algarismo, por exemplo, zero três um dois dois quatro quatro três (03122443).
- **Números de casa** podem ser ditos individualmente ou em grupo, por exemplo, dois dois ou vinte e dois (22). Em inglês e em holandês, podem ser ditos grupos de números em sequência, por exemplo, vinte e dois vinte e dois (22 22). Em inglês também é possível utilizar a forma dupla e tripla, por exemplo, duplo zero (00). Podem ser indicados números no intervalo 0-2300.
- **Frequências** podem ser ditas na forma noventa e oito vírgula oito (98,8) ou cento e quatro vírgula dois (104,2).

### Velocidade e modo de repetição

É possível ajustar a velocidade, se a voz estiver falando muito rapidamente.

O modo de repetição pode ser ativado para que o sistema repita o que você falou.

Para alterar a velocidade ou ativar/desativar o modo de repetição:

1. Pressione **Configurações** na visualização superior.

2. Pressione **Sistema** → **Controle de voz** e selecione configurações.

- **Repetir comando de voz**
- **Velocidade de fala**

### Informação relacionada

- Controle por voz (pág. 146)
- Comandar o telefone por voz (pág. 149)
- Comandar por voz rádio e mídia (pág. 149)
- Comandar por voz o controle da climatização (pág. 206)
- Configurações para o reconhecimento de voz (pág. 150)

## Comandar o telefone por voz<sup>21</sup>

Telefonar para um contato, obter a leitura de mensagens ou ditar respostas curtas com o controle por voz para um telefone Bluetooth ligado.

Para indicar um contato na agenda telefônica, o controle por voz necessita conter a informação do contato que se encontra na agenda telefônica. Se um contato, por exemplo, **Robyn Smith**, tiver vários números de telefone, também é possível indicar a categoria do número, por exemplo, **Casa** ou **Celular**: "**Call Robyn Smith Celular**".

Pressione  e diga um dos seguintes comandos:

- "**Call [contato]**" - chama o contato selecionado a partir da agenda telefônica.
- "**Call [número de telefone]**" - chama o número de telefone.
- "**Recent calls**" - mostra a lista de chamadas.
- "**Read message**" - a mensagem é lida. Existem várias mensagens - selecione qual mensagem deve ser lida.
- "**Message to [contato]**" - o usuário recebe indicação para ditar uma mensagem curta. Depois é feita a leitura da mensagem e o usuário pode escolher enviar<sup>22</sup> ou voltar revi-

sar a mensagem. É necessário que o veículo esteja conectado à internet para obter esta função.

## Informação relacionada

- Controle por voz (pág. 146)
- Utilizar controle por voz (pág. 147)
- Comandar por voz rádio e mídia (pág. 149)
- Comandar por voz o controle da climatização (pág. 206)
- Configurações para o reconhecimento de voz (pág. 150)
- Veículo conectado à internet\* (pág. 519)

## Comandar por voz rádio e mídia<sup>23</sup>

Comandos para controle por voz do rádio e do reproduzidor de mídia são mostrados a seguir.

Pressione  e diga um dos seguintes comandos:

- "**Media**" - inicia um diálogo para mídia e rádio e apresenta exemplos de comandos.
- "**Play [artista]**" - reproduz música do artista selecionado.
- "**Play [título da música]**" - reproduz a música selecionada.
- "**Play [título da música] de [álbum]**" - reproduz a música selecionada do álbum selecionado.
- "**Play [nome do canal de TV]**" - inicia o canal de TV\*<sup>24</sup> selecionado.
- "**Play [estação de rádio]**" - inicia a estação de rádio selecionada.
- "**Tune to [frequência]**" - inicia a frequência rádio selecionada na banda de frequência ativa. Se uma fonte de áudio não estiver ativa, é iniciada a banda FM por padrão.
- "**Tune to [frequência] [comprimento de onda]**" - inicia a frequência de rádio selecionada na banda de frequência selecionada.
- "**Radio**" - inicia o rádio FM.

<sup>21</sup> Aplicável em alguns mercados.

<sup>22</sup> Apenas alguns telefones permitem enviar mensagens através do veículo. Para conhecer as compatibilidades, consulte support.volvocars.com.

- "Radio FM" - inicia o rádio FM.
- "Radio AM" - inicia o rádio AM.
- "DAB" - inicia o rádio DAB\*.
- "TV" - inicia a reprodução da TV\*<sup>24</sup>.
- "CD" - inicia a reprodução do CD\*.
- "USB" - inicia a reprodução do USB.
- "iPod" - inicia a reprodução do iPod.
- "Bluetooth" - inicia a reprodução da fonte de mídia Bluetooth ligada.
- "Similar music" - reproduz música semelhante à reproduzida a partir dos dispositivos USB conectados.

#### Informação relacionada

- Controle por voz (pág. 146)
- Utilizar controle por voz (pág. 147)
- Comandar o telefone por voz (pág. 149)
- Comandar por voz o controle da climatização (pág. 206)
- Configurações para o reconhecimento de voz (pág. 150)

<sup>23</sup> Aplicável em alguns mercados.

<sup>24</sup> Aplicável em alguns mercados.

<sup>25</sup> Aplicável em alguns mercados.

## Configurações para o reconhecimento de voz<sup>25</sup>

As configurações para o sistema de controle por voz são selecionadas aqui.

Configurações → Sistema → Controle de voz

Podem ser efetuadas configurações para as seguintes áreas:

- Repetir comando de voz
- Sexo
- Velocidade de fala

## Configurações de áudio

Selecione as configurações de áudio em:

Configurações → Som → Volumes do sistema → Controle de voz

## Configurações de idioma

O reconhecimento de voz não é possível em todos os idiomas. Os idiomas disponíveis para reconhecimento de voz são marcados com um ícone na lista de idiomas - .

A alteração do idioma também afeta o menu, as mensagens e os textos de ajuda.

Configurações → Sistema → Idiomas e unidades do sistema → Idioma do sistema

## Informação relacionada

- Controle por voz (pág. 146)
- Utilizar controle por voz (pág. 147)
- Comandar o telefone por voz (pág. 149)
- Comandar por voz o controle da climatização (pág. 206)
- Comandar por voz rádio e mídia (pág. 149)
- Configurações de áudio (pág. 482)
- Alterar o idioma do sistema (pág. 132)

ILUMINAÇÃO

## Controle das luzes



Os vários controles das luzes controlam a iluminação externa e interior. A alavanca do lado esquerdo do volante ativa e ajusta a iluminação externa. Com o seletor rotativo no painel de instrumentos é possível ajustar a intensidade da luz interior.

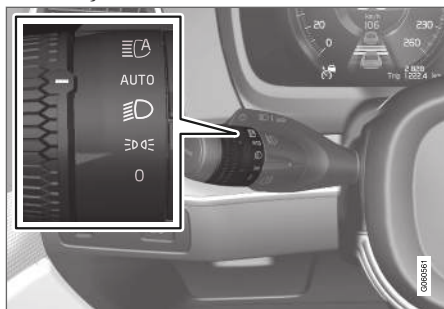

### Iluminação externa



Anel rotativo na alavanca do lado esquerdo do volante.

Quando o sistema elétrico do veículo está na posição de ignição II, as seguintes funções estão disponíveis nas posições do anel rotativo:

Modo	Especificação
	Luzes diurnas. Os sinais de feixe principal podem ser utilizados.
	Luzes diurnas e luzes de presença. Luzes de presença quando o veículo está estacionado. <sup>A</sup> Os sinais de feixe principal podem ser utilizados.
	Feixe cruzado e luzes de presença. O feixe principal pode ser ativado. Os sinais de feixe principal podem ser utilizados.

Modo	Especificação
	Luzes diurnas e luzes de presença com luz do dia. Feixe cruzado e feixe principal com luz do dia fraca ou escuridão, ou quando a lanterna de neblina dianteira* e/ou traseira está ativada. A função Feixe principal automático pode ser ativada. O feixe principal pode ser ativado quando o feixe cruzado está aceso. Os sinais de feixe principal podem ser utilizados.
	Feixe principal automático ligados/desligados.

<sup>A</sup> Se o veículo estiver parado, mas ligado, o anel rotativo pode ser mudado para a posição , a partir de outra posição, para acender apenas as luzes de presença no lugar de qualquer outra iluminação.

A Volvo recomenda a utilização da posição **AUTO** durante a condução do veículo.

**AVISO**

O sistema de iluminação do veículo não pode determinar quando a luz do dia está muito fraca ou suficientemente forte, por exemplo, em neblina ou chuva, em todas as situações.

O motorista sempre é responsável por garantir que o veículo seja conduzido com o padrão de iluminação adequado para a situação de trânsito e de acordo com as regulamentações de trânsito aplicáveis.

**Seleto rotativo no painel de instrumentos**

O seleto rotativo (à esquerda) para ajuste da intensidade da luz interior.

**Informação relacionada**

- Ajustar funções de luzes através do visor central (pág. 153)
- Iluminação interna (pág. 164)

- Luzes de presença (pág. 154)
- Utilizar os indicadores de direção (pág. 158)
- Uso do feixe principal (pág. 156)
- Feixe cruzado (pág. 155)
- Faróis de neblina/luzes para curvas\* (pág. 160)
- Farol de neblina traseiras (pág. 161)
- Iluminação de curvas ativa\* (pág. 159)
- Luzes de freios (pág. 162)
- Luzes de freio de emergência (pág. 162)
- Pisca alerta (pág. 162)

**Ajustar funções de luzes através do visor central**

Muitas funções de luzes podem ser ajustadas e ativadas através do visor central. Isto se aplica ao feixe principal ativo, à iluminação interna de segurança e luz de presença, por exemplo.

1. Pressione **Configurações** na visualização superior do visor central.
2. Pressione **My Car** → **Luzes e iluminação**.
3. Selecione **Luzes externas** ou **Luzes internas** e então selecione a função que deseja ajustar.

**Informação relacionada**

- Controle das luzes (pág. 152)
- Feixe principal automático (pág. 157)
- Usar a iluminação interna de segurança (pág. 163)
- Duração da luz de presença (pág. 163)
- Utilizar os indicadores de direção (pág. 158)
- Alterar configurações na visualização superior do visor central (pág. 133)
- Visualização de funções no visor central (pág. 121)

## Adaptação do padrão dos faróis

O padrão dos faróis pode ser reiniciado ao trocar de tráfego no lado direito para esquerdo e vice-versa. A função adapta o feixe dos faróis para que ele não ofusque quem trafega no sentido contrário.

1. Pressione **Configurações** na visualização superior do visor central.
2. Pressione **My Car** → **Luzes e iluminação** → **Luzes externas**.
3. Selecione **Mão direita temporária/Mão esquerda temporária**.

### **i** NOTA

As luzes de curva ativas não estão disponíveis quando o padrão do farol for adaptado temporariamente para sentido de tráfego do lado esquerdo para direito ou vice-versa.

## Informação relacionada

- Alterar configurações na visualização superior do visor central (pág. 133)
- Visualização de funções no visor central (pág. 121)
- Iluminação de curvas ativa\* (pág. 159)

## Luzes de presença

As luzes de presença podem ser utilizadas para avisar os outros usuários para a presença do veículo quando este para ou está estacionado. As luzes de presença acendem com o anel rotativo da alavanca do volante.

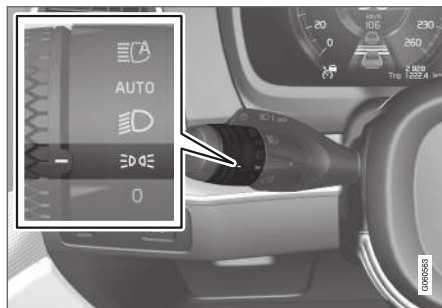

Anel rotativo da alavanca do volante na posição para as luzes de presença.

Ajuste o anel rotativo para a posição **☞☞☞** - as luzes de presença acendem (a iluminação da placa da matrícula acende ao mesmo tempo).

Se o sistema elétrico do veículo estiver na posição de ignição **II**, luzes diurnas acendem em vez das luzes de presença dianteiras. Quando o selector rotativo se encontra nesta posição, as luzes de posição estão acesas independentemente do modo de ignição no qual se encontra o sistema elétrico do veículo.

Se o veículo estiver em funcionamento, o anel rotativo pode ser mudado para a posição das luzes de presença **☞☞☞**, a partir de outra posição, para acender apenas as luzes de presença no lugar de qualquer outra iluminação.

Ao conduzir mais do que 30 segundos a uma velocidade máxima de 10 km/h (cerca de 6 mph) ou quando a velocidade ultrapassa 10 km/h (cerca de 6 mph), as luzes diurnas acendem. O motorista deve rodar para outro modo que não **☞☞☞**.

Quando está escuro no exterior e o porta-malas é aberto, as luzes de presença traseiras acendem (caso ainda não estejam acesas) para assinalar a presença ao trânsito na traseira. Esta situação verifica-se independentemente da posição do anel rotativo ou da posição de ignição do sistema elétrico do veículo.

## Informação relacionada

- Controle das luzes (pág. 152)
- Posições de ignição (pág. 424)

## Luzes diurnas

O veículo possui sensores que detectam a situação de luminosidade do ambiente. As luzes diurnas acendem com o anel giratório da alavanca do volante na posição **0**,  ou **AUTO** e quando o sistema elétrico do veículo estiver na posição de ignição II. No modo **AUTO**, os faróis mudam automaticamente para o fecho baixo com luz diurna fraca ou no escuro.

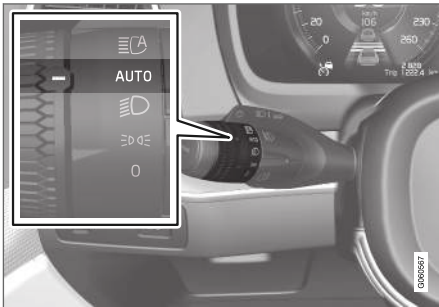

Anel giratório da alavanca do volante na posição **AUTO**.

Com o anel giratório da alavanca do volante na posição **AUTO**, as luzes diurnas acendem (DRL<sup>1</sup>) quando o veículo for conduzido com luz do dia. O veículo alternará automaticamente de luzes diurnas para fecho baixo com luz do dia fraca ou escuridão. A mudança para o fecho baixo tam-

bém acontecerá quando os faróis de neblina dianteiros\* e/ou traseiros forem ativados.

### AVISO

Esse sistema ajuda a economizar energia - ele não é capaz de determinar em todas as situações quando a luz do dia está muito fraca ou suficientemente forte, por exemplo, neblina e chuva.

O motorista sempre é responsável por garantir que o veículo seja conduzido com o padrão de iluminação correto para a situação de trânsito e de acordo com as regulamentações de trânsito aplicáveis.

### Informação relacionada

- Controle das luzes (pág. 152)
- Posições de ignição (pág. 424)
- Feixe cruzado (pág. 155)

## Feixe cruzado

Ao conduzir com o anel rotativo da alavanca do volante na posição **AUTO**, é ativado automaticamente o feixe cruzado com luz do dia fraca ou escuridão quando o sistema elétrico do veículo está na posição de ignição II.

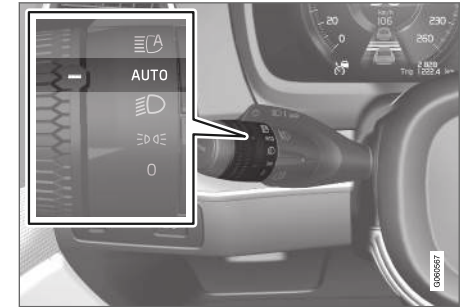

Anel rotativo da alavanca do volante na posição **AUTO**.

Com o anel rotativo da alavanca do volante na posição **AUTO** também é ativado automaticamente o feixe cruzado se:

- o farol de neblina dianteiro\* for ativado
- o farol de neblina traseiro for ativado
- os faróis de neblina dianteiros e traseiros forem ativados

Com o anel rotativo da alavanca do volante na posição  sempre acende o feixe cruzado

<sup>1</sup> Daytime Running Lights

- ◀ quando o sistema elétrico do veículo está na posição de ignição II.

### Detecção de túneis

O veículo detecta quando entra em um túnel e muda das luzes diurnas para o feixe cruzado.

Observe que o anel rotativo na alavanca do lado esquerdo do volante deve estar na posição **AUTO** para que a detecção de túneis funcione.

### Informação relacionada

- Controle das luzes (pág. 152)
- Posições de ignição (pág. 424)
- Luzes diurnas (pág. 155)

## Uso do fecho principal

O fecho principal é operado com o interruptor de haste esquerdo. O fecho principal é a iluminação mais forte do veículo e deve ser usado ao dirigir no escuro para obter melhor visibilidade, desde que não ofusque os outros usuários da estrada.

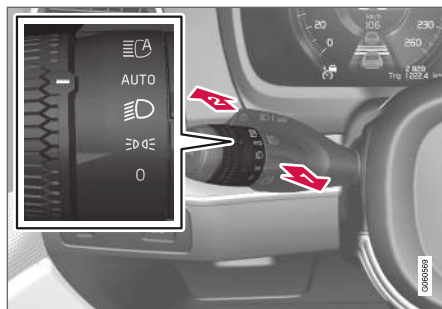

Interruptor de haste do volante com anel giratório.

### Lampejador do fecho principal

- 1 ➔ Mova o interruptor de haste levemente para trás para a posição do lampejador do fecho principal. O fecho principal acende até que o interruptor de haste seja liberado.

### Máximos

- 2 ➔ O fecho principal pode ser ativado quando o anel giratório do interruptor de haste estiver na posição **AUTO**<sup>2</sup> ou . Ative o fecho

principal movendo o interruptor de haste para frente. Desative-o movendo o interruptor de haste para trás.

Quando o fecho principal for ativado, o símbolo

-  acende no visor do motorista.

### Informação relacionada

- Controle das luzes (pág. 152)
- Feixe principal automático (pág. 157)

<sup>2</sup> Quando o fecho baixo está ativado.

## Feixe principal automático

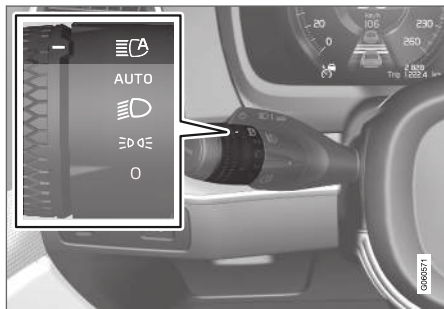

O feixe principal automático é uma funcionalidade em que um sensor de câmara na margem superior do para-brisa detecta luz de faróis ou luzes traseiras de outros veículos, mudando então de feixe principal para feixe cruzado.



O símbolo  representa o feixe principal ativo.

A função pode atuar ao conduzir no escuro quando a velocidade do veículo é de cerca de 20 km/h (cerca de 12 mph) ou superior. A função também leva em conta a iluminação da rua. Quando o sensor da câmara não detecta mais nenhum veículo no sentido contrário ou veículo à frente, o feixe principal é ativado novamente depois de cerca de um segundo.

## Ativar o feixe principal ativo

O feixe principal ativo é ativado e desativado girando o anel no interruptor de alavanca direita para a posição . O anel retorna para a posição **AUTO**. Quando o feixe principal automático está ativado, o símbolo  acende com luz branca no visor do motorista. Quando o feixe principal está ligado, o símbolo acende com luz azul.

A desativação do feixe principal automático com o feixe principal ligado implica que a iluminação mude diretamente para o feixe cruzado.

## Função adaptativa

Para veículos com faróis de LED<sup>3\*</sup>, o feixe principal ativo tem funcionalidade adaptativa<sup>4</sup>. Neste caso, o foco permanece com o feixe principal em ambos os lados do veículo em sentido contrário ou à frente, ao contrário do que acontece com o escurecimento convencional - o escurecimento apenas atua no foco que incide diretamente no veículo.

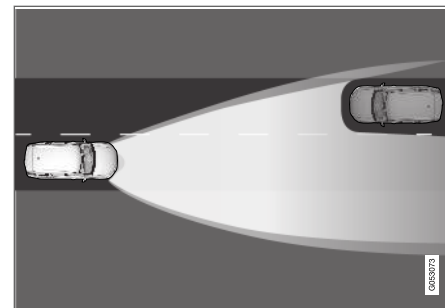

Função adaptativa: Feixe cruzado direcionado para o veículo em sentido contrário, mas com feixe principal em ambos os lados do veículo.

O feixe principal é parcialmente escurecido, por exemplo, se o feixe de luz brilhar um pouco mais que o feixe cruzado, o símbolo  no visor do motorista acende em azul.

## Limitações do feixe principal automático

O sensor de câmara utilizado pela função tem algumas limitações.

<sup>3</sup> LED (Light Emitting Diode)

<sup>4</sup> Dependendo do nível de equipamento do veículo.



Se este símbolo aparecer com a mensagem **Farol dianteiro ativo Temporariamente não disponível** no visor do motorista, será necessário alternar manualmente entre feixe principal e feixe cruzado. O símbolo  apaga quando a mensagem aparece.



O mesmo acontece se este símbolo aparecer com a mensagem **Sensor do para-brisa Sensor bloqueado. Veja o Manual de instruções.**

O feixe principal automático podem ficar temporariamente indisponível em caso de, por exemplo, situações com neblina intensa ou chuva forte. Quando o feixe principal automático volta a ficar disponível, ou os sensores do para-brisa já não estão bloqueados, a mensagem apaga e o símbolo  acende.

### AVISO

O feixe principal ativo é um auxílio para usar o padrão ideal do feixe em condições favoráveis.

O motorista sempre é responsável por alternar manualmente entre feixe principal e cruzado quando as situações do trânsito ou as condições do tempo exigirem.

### Informação relacionada

- Controle das luzes (pág. 152)
- Uso do feixe principal (pág. 156)
- Limitações da câmera e da unidade de radar (pág. 341)

### Utilizar os indicadores de direção

Os indicadores de direção do veículo são acionados com a alavanca do volante do lado esquerdo. As lâmpadas de indicadores de direção piscam três vezes ou continuamente, dependendo do tempo que a alavanca é deslocada para cima ou para baixo.

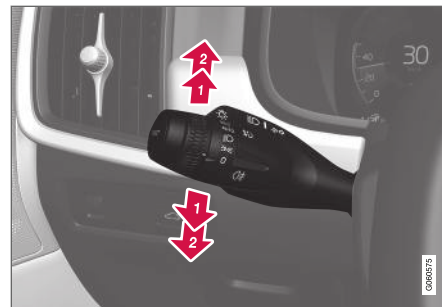

Indicadores de direção.

### Sequência de indicadores de direção breve

-  Desloque a alavanca do volante para cima ou para baixo até a primeira posição e solte. As lâmpadas de indicadores de direção piscam três vezes. Se a função for desativada através do visor central, as lâmpadas piscarão uma vez.

**i NOTA**

- Esta sequência automática pode ser interrompida movendo-se o interruptor de haste imediatamente para a direção contrária.
- Se o símbolo dos indicadores de direção piscarem mais rápido do que o normal no visor do motorista, consulte a mensagem exibida.

**Sequência de indicadores de direção contínua**

**2** Desloque a alavanca do volante para cima ou para baixo até a última posição.

A alavanca para na sua posição e volta manualmente ou automaticamente com o movimento do volante.

**Informação relacionada**

- Pisca alerta (pág. 162)
- Ajustar funções de luzes através do visor central (pág. 153)

**Iluminação de curvas ativa\***

A iluminação de curvas ativa foi projetada para proporcionar a iluminação máxima em curvas e cruzamentos. Os veículos com faróis LED<sup>5\*</sup> podem possuir iluminação de curvas ativa, dependendo do nível de equipamentos do veículo.

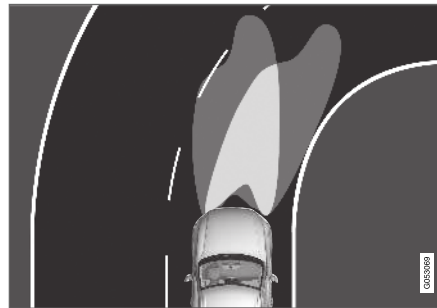

Nivelamento dos faróis com a função desativada (esquerda) e ativada (direita).

A iluminação de curvas ativa acompanha os movimentos do volante para proporcionar a iluminação máxima em curvas e cruzamentos, aumentando assim a visibilidade do motorista.

A função será ativada automaticamente ao dar a partida no veículo. Em caso de falha na função, o símbolo  se acenderá no visor central ao

mesmo tempo em que o visor do motorista exibirá um texto explicativo.

A função estará ativa apenas com luz do dia fraca ou escuridão e apenas quando o veículo estiver em movimento com o facho baixo ligado.

**Desativar/ativar a função**

A função, que se encontra ativada quando o veículo é entregue de fábrica, pode ser desativada/ativada através da visualização de função do visor central.

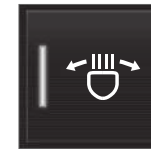

Pressione o botão **Luzes curva ativa**.

**Informação relacionada**

- Ajustar funções de luzes através do visor central (pág. 153)
- Faróis de neblina/luzes para curvas\* (pág. 160)



<sup>5</sup> LED (Light Emitting Diode)

## Faróis de neblina/luzes para curvas\*

Os faróis de neblina dianteiros projetam um brilho mais intenso do que os faróis baixos e, por isso, é mais eficaz em nevoeiros.



Botão dos faróis de neblina.

Os faróis de neblina poderão ser acessos quando o sistema elétrico do veículo estiver na posição de ignição **II** e o anel rotativo da alavanca do volante estiver na posição **AUTO**,  ou .

Pressione o botão para ativar e desativar. O símbolo  se acenderá no visor do motorista quando os faróis de neblina estiverem acesos.

Os faróis de neblina se apagarão automaticamente quando o veículo for desligado ou o anel

rotativo da alavanca do volante for colocado na posição **0**.

### **NOTA**

As regulamentações sobre o uso de faróis de neblina variam de país para país.

### Luzes para curvas\*

Os faróis de neblina podem incluir a função luzes para curvas, que iluminam temporariamente a zona diagonalmente à frente do veículo, para onde o volante vira em curvas fechadas ou no lado em que os indicadores de direção são utilizados.

A função será ativada com luz do dia fraca ou escuridão quando o anel rotativo da alavanca do volante estiver na posição **AUTO** ou  e a velocidade do veículo for inferior a cerca de 30 km/h (cerca de 20 mph).

Ao dar marcha à ré, também se acendem as luzes para curvas como um complemento à luz de marcha à ré.

A função, que se encontra ativada quando o veículo for entregue de fábrica, poderá ser ativada e desativada através do visor central.

### Informação relacionada

- Controle das luzes (pág. 152)
- Posições de ignição (pág. 424)
- Farol de neblina traseiras (pág. 161)

- Iluminação de curvas ativa\* (pág. 159)
- Ajustar funções de luzes através do visor central (pág. 153)

## Farol de neblina traseiros

Os faróis de neblina traseiros são sensivelmente mais fortes que os luzes traseiras normais e devem ser utilizadas apenas quando a visibilidade é reduzida devido a nevoeiro, neve, fumaça ou poeira, para que os outros usuários da via possam ver o veículo da frente com antecedência.



Botão dos faróis de neblina traseiros.

A lanterna de neblina traseira é composta por uma lâmpada traseira no lado do motorista do veículo.

Os faróis de neblina traseiros só podem ser acesos quando:

- a posição de ignição **II** está ativa e o anel rotativo da alavanca do volante está na posição **AUTO** ou
- o anel rotativo da alavanca do volante está na posição e os faróis de neblina estão acesos.

Pressione o botão ligar/desligar as luzes. O símbolo acende no visor do motorista quando a lanterna de neblina traseira está acesa.

Os faróis de neblina traseiros apagam automaticamente quando:

- o veículo é desligado ou quando o anel rotativo da alavanca do volante é colocado na posição **0**
- o anel rotativo da alavanca do volante está na posição e os faróis de neblina são apagados.

### **NOTA**

As regulamentações sobre o uso de lanternas traseiras variam de país para país.

### Informação relacionada

- Controle das luzes (pág. 152)
- Faróis de neblina/luzes para curvas\* (pág. 160)

- Posições de ignição (pág. 424)

### Luzes de freios

A luz de freio acende automaticamente durante a frenagem.

A luz do freio acende quando o pedal do freio é pressionado e quando o veículo é freado automaticamente por um dos sistemas de suporte ao motorista.

### Informação relacionada

- Luzes de freio de emergência (pág. 162)
- Funções do freio (pág. 428)
- Sistema de suporte ao motorista (pág. 288)

### Luzes de freio de emergência

As luzes de freio de emergência são ativadas para alertar os veículos atrás para uma frenagem súbita.

Com esta função, as luzes de freios piscam em vez de acenderem continuamente como em uma frenagem normal.

As luzes de freio de emergência serão ativadas no caso de uma frenagem brusca ou quando o sistema ABS for ativado em alta velocidade.

Após a frenagem baixar a velocidade e o motorista liberar o freio, a luz de frenagem voltará ao seu brilho normal.

Ao mesmo tempo será ativado o pisca-alerta do veículo. Estes piscarão até o motorista voltar a acelerar o veículo a uma velocidade mais alta ou desligar o pisca-alerta do veículo.

### Informação relacionada

- Luzes de freios (pág. 162)
- Freio de pé (pág. 428)
- Pisca alerta (pág. 162)

### Pisca alerta

O pisca alerta avisa os outros usuários da via ativando todos os indicadores de direção ao mesmo tempo. A função pode ser utilizada para avisar para perigos para o trânsito.

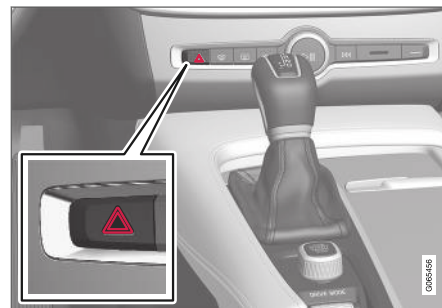

Botão do pisca alerta.

Pressione o botão para ativar o pisca alerta.

O pisca alerta é automaticamente ativado quando o veículo é sujeito a uma frenagem tão brusca que ative luzes de freio de emergência e a velocidade é baixa. O pisca alerta começa a piscar quando as luzes de freio de emergência param de piscar, sendo desativados automaticamente quando se volta a conduzir ou o botão é pressionado.

**i NOTA**

As regulamentações do uso do pisca-alerta podem variar entre países.

**Informação relacionada**

- Luzes de freio de emergência (pág. 162)
- Utilizar os indicadores de direção (pág. 158)

**Usar a iluminação interna de segurança**

Algumas luzes externas podem ser mantidas acesas para funcionar como iluminação de segurança depois que o veículo for trancado.

Para ativar a função:

1. Desligue o veículo.
2. Mova o interruptor da haste esquerda para frente em direção ao painel de instrumentos e solte.
3. Saia do veículo e tranque a porta.

Quando a função estiver ativada, acende um símbolo no visor do motorista e as luzes de presença, a iluminação da maçaneta externa\* e a iluminação da placa serão acesas.

O período que a iluminação interna de segurança permanece acesa pode ser definido no visor central.

**Informação relacionada**

- Ajustar funções de luzes através do visor central (pág. 153)
- Duração da luz de presença (pág. 163)

**Duração da luz de presença**

A iluminação de presença será ligada quando o veículo for destrancado e será usada para ligar a iluminação do veículo à distância.

A função será ativada quando a chave do controle remoto for usada para destrancar. Nesse ponto, as luzes de presença, a iluminação da maçaneta externa\*, a iluminação da placa numérica, as luzes internas do teto, as luzes do assoalho e a iluminação da área do bagageiro serão ligadas. Se uma porta for aberta dentro do período de ativação, o tempo de iluminação nas maçanetas externas\* e da iluminação interna será aumentado.

A função pode ser ativada/desativada através do visor central.

**Informação relacionada**

- Ajustar funções de luzes através do visor central (pág. 153)
- Usar a iluminação interna de segurança (pág. 163)
- Chave do controle remoto (pág. 248)

### Iluminação interna

O interior está equipado com diferentes tipos de nível de iluminação para melhorar a experiência. Existem lâmpadas de leitura, iluminação do porta-luvas e iluminação do solo, entre outras.

Toda a iluminação no compartimento de passageiros pode ser acesa e apagada de modo manual durante 5 minutos após:

- o veículo ter sido desligado e quando o seu sistema elétrico está na posição de ignição **0**
- o veículo ter sido destravado sem que tenha sido ligado.

### Iluminação do teto dianteira



Controle no console do teto para as lâmpadas de leitura dianteiras e a iluminação interna.

- 1 Lâmpada de leitura, lado esquerdo
- 2 Iluminação do compartimento de passageiros
- 3 Automático para a iluminação interna
- 4 Lâmpada de leitura, lado direito

### Iluminação de leitura

As lâmpadas de leitura do lado direito e esquerdo acendem-se ou apagam-se com uma breve pressão no respectivo botão no console do teto. A intensidade da luz pode ser ajustada mantendo o botão pressionado.

### Iluminação do compartimento de passageiros

A iluminação do assoalho e a iluminação do teto acendem ou apagam com uma breve pressão no botão no console do teto.

### Automático para a iluminação interna

O automático é ativado com uma breve pressão no botão **AUTO** no console do teto. Com o automático ativado, acende-se o indicador luminoso no botão e a iluminação interna acende e apaga de acordo com o descrito abaixo.

A iluminação do compartimento do passageiro acende quando:

- o carro está destravado
- o carro está desligado
- uma porta lateral está aberta
- permanece acesa durante 2 minutos se alguma das portas laterais estiver aberta.

A iluminação do compartimento do passageiro apaga quando:

- o carro está travado
- o carro está ligado
- uma porta lateral está fechada

### Iluminação traseira do teto

Na seção traseira do veículo existe iluminação de leitura, que também é utilizada como iluminação interna.



Lâmpadas de leitura sobre o banco traseiro.



Em veículos com teto panorâmico\*, existem duas unidades de lâmpadas, uma em cada lado do teto.

As lâmpadas de leitura acendem ou apagam pressionando brevemente no botão da lâmpada. A intensidade da luz pode ser ajustada mantendo o botão pressionado.

### Iluminação do porta-luvas

A iluminação do porta-luvas acende e apaga quando a tampa abre ou fecha.

### Iluminação do espelho da proteção solar\*

A iluminação do espelho no para-sol acende e apaga quando a tampa é aberta ou fechada.

### Iluminação do solo\*

A iluminação do solo acende ou apaga quando a respectiva porta é aberta ou fechada.

### Iluminação na área de carga

A iluminação da área de carga acende ou apaga quando o porta-malas abre ou fecha.

### Iluminação decorativa

A luz ambiente acende quando se abrem as portas e apaga quando o veículo é travado. A intensidade da iluminação decorativa pode ser adaptada no visor central e ajustada com o seletor rotativo no painel de instrumentos.

### Iluminação ambiente\*

O veículo está equipado com LEDs que permitem alterar a cor da luz. Esta iluminação está ligada quando o veículo está em funcionamento. A iluminação ambiente pode ser adaptada no visor central e ajustada com o seletor rotativo no painel de instrumentos.

### Iluminação no compartimento de armazenamento das portas

A iluminação no compartimento de armazenamento acende quando se abrem as portas e apaga quando o veículo é travado. A intensidade da luz pode ser ajustada utilizando o seletor rotativo no painel de instrumentos.

### Iluminação no porta-copos dianteiro do console de túnel

A iluminação no porta-copos acende quando o veículo é destravado e apaga quando o veículo é travado. A intensidade da luz pode ser ajustada utilizando o seletor rotativo no painel de instrumentos.

### Informação relacionada

- Ajustar a iluminação interna (pág. 166)
- Controle das luzes (pág. 152)
- Posições de ignição (pág. 424)
- Interior do compartimento de passageiros (pág. 568)

### Ajustar a iluminação interna

A iluminação no veículo acende de modo diferente dependendo da posição de ignição. A iluminação interna pode ser ajustada com o seletor rotativo no painel de instrumentos e algumas funções de luzes também podem ser ajustadas através do visor central.



Com o seletor rotativo no painel de instrumentos, à esquerda do volante, ajusta-se a intensidade da luz da iluminação do visor, a iluminação dos controles a luz ambiente e a iluminação ambiente\*

### Ajustar a iluminação decorativa ambiente

1. Pressione **Configurações** na visualização superior no visor central.
2. Pressione **My Car → Luzes e iluminação → Luzes internas**.
3. Selecione as seguintes configurações:
  - Em **Intensidade da luz ambiente**, selecione entre **Desligado**, **Baixo** e **Alto**.
  - Em **Nível da luz ambiente**, selecione entre **Reduz.** e **Completo**.

### Ajustar a iluminação ambiente\*

O veículo está equipado com alguns LEDs que permitem alterar a cor da luz. Esta iluminação

está ligada quando o veículo está em funcionamento.

### Alterar a intensidade da luz

1. Pressione **Configurações** na visualização superior no visor central.
2. Pressione **My Car → Luzes e iluminação → Luzes internas → Luz de cortesia interna**.
3. Em **Intensidade da luz de cortesia**, selecione entre **Desligado**, **Baixo** e **Alto**.

### Alterar a cor da luz

1. Pressione **Configurações** na visualização superior no visor central.
2. Pressione **My Car → Luzes e iluminação → Luzes internas → Luz de cortesia interna**.
3. Selecione entre **Por temperatura**, e **Por cor** para alterar a cor da luz.

Com a opção **Por temperatura**, a luz muda de acordo com a temperatura definida para o compartimento de passageiros.

Se selecionar **Por cor** pode ser usada a subcategoria **Cores dos temas** para continuar os ajustes.

### Informação relacionada

- Iluminação interna (pág. 164)
- Ajustar funções de luzes através do visor central (pág. 153)
- Posições de ignição (pág. 424)

JANELAS, VIDROS E ESPELHOS

## Janelas, vidros e espelhos

No veículo existem controles para janelas, vidros e espelhos. Algumas janelas do veículo estão reforçadas com vidros laminados.

### Vidro laminado

O para-brisa possui vidro laminado e as demais superfícies de vidros possuem vidro laminado como opcional. O vidro laminado é reforçado, o que proporciona uma maior proteção contra roubos e um melhor isolamento acústico do compartimento de passageiros.

O teto panorâmico\* também possui vidro laminado.



Símbolo aparece nas janelas onde o vidro é laminado<sup>1</sup>

### Informação relacionada

- Proteção antiesmagamento de vidros e para-sóis (pág. 168)
- Teto panorâmico\* (pág. 175)
- Vidros elétricos (pág. 169)
- Espelho retrovisor e espelhos das portas (pág. 172)
- Utilizar o para-sol\* (pág. 171)
- Visor Head-up\* (pág. 143)

- Utilizar limpadores do para-brisa (pág. 180)
- Utilizar o lavador do para-brisa e lavador dos faróis (pág. 182)
- Ativação e desativação do para-brisa aquecido\* (pág. 224)
- Ativar e desativar o vidro traseiro e os espelhos da porta aquecidos (pág. 225)

## Proteção antiesmagamento de vidros e para-sóis

Todos os vidros e para-sóis\* de controle elétrico possuem uma proteção antiesmagamento que é ativada caso o funcionamento seja bloqueado por algum objeto durante a abertura ou fechamento.

Em caso de bloqueio, o movimento recua automaticamente cerca de 50 mm (cerca de 2 polegadas) em relação à posição bloqueada (ou completamente para a posição de ventilação).

Existe ainda a possibilidade de forçar a proteção antiesmagamento quando o fechamento é interrompido, por exemplo, com formação de gelo, acionando continuamente o controle no mesmo sentido.

Caso ocorra algum problema com a proteção antiesmagamento é possível testar uma sequência de reinicialização.

### **AVISO**

Se a bateria de partida for desconectada, será necessário que a função da abertura e fechamento automático seja reiniciada para funcionar corretamente. É necessário reiniciar para que a proteção antiesmagamento possa funcionar.

<sup>1</sup> Não aplicável ao para-brisa e ao teto panorâmico\*, que são sempre laminados e não apresentam o símbolo.

**Informação relacionada**

- Sequência de reinicialização da proteção antiesmagamento (pág. 169)
- Acionar os vidros elétricos (pág. 170)
- Utilizar o para-sol\* (pág. 171)
- Teto panorâmico\* (pág. 175)

**Sequência de reinicialização da proteção antiesmagamento**

Caso surja um problema com as funções elétricas dos vidros elétricos é possível testar uma sequência de reinicialização.

**AVISO**

Se a bateria de partida for desconectada, será necessário que a função da abertura e fechamento automático seja reiniciada para funcionar corretamente. É necessário reiniciar para que a proteção antiesmagamento possa funcionar.

Se o problema persistir ou se afetar o teto panorâmico ou o teto solar, entre em contato com uma oficina<sup>2</sup>.

**Reinicialização dos vidros elétricos**

1. Comece com a janela na posição fechada.
2. Depois, no modo manual, acione os controles 3 vezes para cima para a posição fechada.
  - > O sistema inicia-se automaticamente.

**Informação relacionada**

- Proteção antiesmagamento de vidros e para-sóis (pág. 168)
- Acionar os vidros elétricos (pág. 170)
- Utilizar o para-sol\* (pág. 171)

**Vidros elétricos**

Os vidros elétricos são acionados com os painéis de controle nas respectivas portas. A porta do motorista tem um controle para acionamento de todas as janelas e para ativar a trava de segurança infantil.

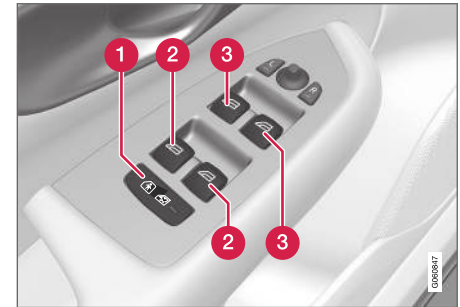

Painel de controle da porta do motorista.

- 1 Travas elétricas de segurança infantil\* que desativa os controles nas portas traseiras para evitar que as portas e janelas sejam abertas a partir do interior.
- 2 Controle dos vidros traseiros.
- 3 Controle dos vidros dianteiros.

Os vidros elétricos estão equipados com proteção antiesmagamento. Caso ocorra algum pro-

<sup>2</sup> Recomenda-se uma oficina autorizada Volvo.

- ◀◀ blema com a proteção antiesmagamento é possível testar uma sequência de reinicialização.

### **⚠ AVISO**

Crianças, outros passageiros ou objetos podem ficar presos pelas partes móveis.

- Tenha sempre cuidado ao operar os vidros.
- Não deixe que crianças brinquem com os controles.
- Nunca deixe crianças sozinhas no veículo.
- Lembre-se de sempre desativar a alimentação dos vidros elétricos colocando o sistema elétrico do automóvel na posição de ignição **0** e, em seguida, retire a chave do controle remoto ao sair do automóvel.
- Nunca passe um objeto ou parte do corpo pela janela, mesmo se o sistema elétrico do veículo estiver desconectado.

### **Informação relacionada**

- Acionar os vidros elétricos (pág. 170)
- Proteção antiesmagamento de vidros e para-sóis (pág. 168)
- Sequência de reinicialização da proteção antiesmagamento (pág. 169)

## **Acionar os vidros elétricos**

Com o painel de controle na porta do motorista, é possível acionar todos os vidros elétricos - com os painéis de controle das demais portas, aciona-se apenas o respectivo vidro elétrico.

Os vidros elétricos estão equipados com proteção antiesmagamento. Caso ocorra algum problema com a proteção antiesmagamento é possível testar uma sequência de reinicialização.

### **⚠ AVISO**

Crianças, outros passageiros ou objetos podem ficar presos pelas partes móveis.

- Tenha sempre cuidado ao operar os vidros.
- Não deixe que crianças brinquem com os controles.
- Nunca deixe crianças sozinhas no veículo.
- Lembre-se de sempre desativar a alimentação dos vidros elétricos colocando o sistema elétrico do automóvel na posição de ignição **0** e, em seguida, retire a chave do controle remoto ao sair do automóvel.
- Nunca passe um objeto ou parte do corpo pela janela, mesmo se o sistema elétrico do veículo estiver desconectado.



Acionamento dos vidros elétricos.

- 1** Acionamento sem automático. Desloque ligeiramente um dos controles para cima ou para baixo. Os vidros elétricos sobem ou descem enquanto o controle é mantido na posição.
- 2** Acionamento com automático. Desloque algum dos controles para cima ou para baixo até a posição final e solte. O vidro avança automaticamente até a sua posição final.

Para que os vidros elétricos possam ser utilizados, é necessário que a posição de ignição esteja em **I** ou **II**. Após desligado o veículo, podem-se acionar os vidros elétricos durante alguns minutos após a ignição ter sido desligada - mas não após uma porta ter sido aberta. Só é possível operar um controle por vez.

Também podem ser acionados com o controle remoto ou a abertura sem chave\* com maçaneta da porta.

### **⚠ AVISO**

Certifique-se de que as crianças ou os outros passageiros não fiquem presos ao fechar todas as janelas com a chave do controle remoto ou com a abertura sem chave\* com a maçaneta da porta.

### **i NOTA**

Uma forma de reduzir o ruído de vento quando os vidros traseiros estiverem abertos é abrir também um pouco dos vidros dianteiros.

### **i NOTA**

Os vidros não podem ser abertos em velocidades acima de, aproximadamente, 180 km/h (aprox. 112 mph), mas podem ser fechados.

O motorista sempre é responsável por seguir as regulamentações de trânsito vigentes.

### **i NOTA**

Pode não ser possível operar o vidro em baixas temperaturas.

### **Informação relacionada**

- Vidros elétricos (pág. 169)
- Proteção antiesmagamento de vidros e para-sóis (pág. 168)
- Sequência de reinicialização da proteção antiesmagamento (pág. 169)
- Travar e destravar sem chave\* (pág. 273)
- Travar e destravar com o controle remoto (pág. 250)

### **Utilizar o para-sol\***

Existe um para-sol na prateleira traseira.

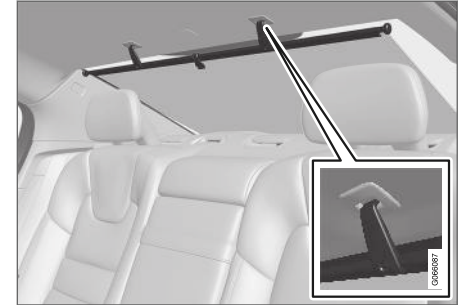

- Puxe para cima o para-sol e engate-a nos cliques do teto utilizando os dois ganchos da cortina.
  - > A força exercida pela mola na cortina mantém os ganchos no lugar.

Quando não utilizar o para-sol – desengate-o, segure e deixe que a cortina enrole lentamente.

### **Informação relacionada**

- Proteção antiesmagamento de vidros e para-sóis (pág. 168)
- Sequência de reinicialização da proteção antiesmagamento (pág. 169)
- Vidros elétricos (pág. 169)

## Espelho retrovisor e espelhos das portas

Os espelhos retrovisores e os espelhos das portas são usados para dar melhor visibilidade traseira para o motorista.

### Espelho retrovisor interno

O espelho retrovisor interno é ajustado regulando-o manualmente. O espelho retrovisor interno pode ser instalado com o HomeLink\*, escurecimento automático\* e bússola\*.

### Retrovisores externos

#### AVISO

Os dois espelhos são rebatidos para fornecer visão ideal. Objetos podem parecer estar mais longe do que realmente estão.

A posição dos espelhos das portas é ajustada com o joystick do painel de controle da porta do motorista. Também existem várias configurações automáticas que podem ser associadas aos botões da função de memória do banco de controle elétrico\*.

### Informação relacionada

- HomeLink®\* (pág. 475)
- Bússola\* (pág. 479)
- Ajustar o escurecimento dos espelhos das portas (pág. 172)

- Inclinação dos espelhos das portas (pág. 173)
- Memorizar posições do banco, espelhos das portas e visor head-up\* (pág. 188)
- Ativar e desativar o vidro traseiro e os espelhos da porta aquecidos (pág. 225)

## Ajustar o escurecimento dos espelhos das portas

As luzes fortes vindas de trás podem ser refletidas pelos espelhos das portas e ofuscar o motorista. Use escurecimento quando a luz proveniente da traseira incomodar.

### Escurecimento manual

A intensidade da luz do espelho retrovisor interno pode ser reduzida com um controle na margem inferior do espelho.



#### **1** Controle manual do escurecimento.

1. Use o escurecimento deslocando o controle para o interior do compartimento de passageiros.
2. Volte ao modo normal deslocando o controle na direção do para-brisa.

O controle para o escurecimento manual não existe em espelhos com escurecimento automático.

### Escurecimento automático\*

Se houver luz forte vinda de trás, a função escurecimento atua automaticamente nos espelhos das portas. O escurecimento automático está sempre ativo durante a condução, exceto quando a marcha à ré está selecionada.

#### **i** NOTA

Ao mudar a sensibilidade, nenhuma alteração no escurecimento poderá ser percebida imediatamente, a alteração será efetuada gradualmente.

A sensibilidade do escurecimento afeta os espelhos das portas internos e externos.

Para alterar a sensibilidade do escurecimento:

1. Pressione **Configurações** na visualização superior no visor central.
2. Pressione **My Car → Retrovisores e fácil acesso**.
3. Em **Atenuação automática do retrovisor**, selecione **Normal, Escuro** ou **Claro**.

Nos espelhos das portas internos existem dois sensores - um orientado para frente e outro orientado para trás - que funcionam em conjunto

para identificarem e eliminarem luz que possa ofuscar. O sensor orientado para frente detecta luz ambiente enquanto o sensor orientado para trás reconhece a luz proveniente dos faróis dos veículos que estão atrás.

Para que os espelhos das portas possam ser equipados com escurecimento automático, é necessário que o espelho retrovisor interno também esteja equipado com escurecimento automático.

#### **i** NOTA

Se os sensores forem obstruídos por, por exemplo, cartão de estacionamento, transmissores, visores solares ou objetos nos bancos ou na prateleira de forma que a luz não alcance os sensores, a função de escurecimento do retrovisor interno e dos espelhos da porta é reduzida.

### Informação relacionada

- Espelho retrovisor e espelhos das portas (pág. 172)
- Inclinação dos espelhos das portas (pág. 173)

### Inclinação dos espelhos das portas

Para melhorar a visibilidade traseira, é necessário que os espelhos das portas sejam adaptados às condições do motorista. Existem várias configurações automáticas que também podem ser associadas aos botões da função de memória do banco de controle elétrico\*.

### Utilizar o controle dos espelhos das portas



Controle dos espelhos das portas.

A posição dos espelhos das portas é ajustada com o joystick do painel de controle da porta do motorista. A posição de ignição deve ser pelo menos **I**.

1. Pressione o botão **L** do retrovisor esquerdo ou no botão **R** do retrovisor direito. A lâmpada do botão acende.

2. Ajuste a posição através do joystick no centro.
3. Pressione novamente o botão **L** ou **R**. A lâmpada deverá apagar.

### Rebater os espelhos das portas eletricamente\*

Os retrovisores podem ser rebatidos para estacionar e conduzir em áreas estreitas.

1. Pressione ao mesmo tempo os botões **L** e **R**.
2. Solte-os depois de cerca de 1 segundo. Os espelhos param automaticamente na posição máxima de rebatimento.

Abra os espelhos pressionando simultaneamente **L** e **R**. Os espelhos param automaticamente na posição aberta.

### Retorno à posição neutra

Os espelhos que tenham sido movidos por influência de força externa devem ser colocados eletricamente na posição neutra, para que o sistema elétrico de rebatimento e abertura\* funcione corretamente.

1. Rebata os espelhos pressionando simultaneamente os botões **L** e **R**.
2. Abra-os pressionando simultaneamente os botões **L** e **R**.

3. Caso necessário, repita o procedimento descrito acima.

Os espelhos foram reiniciados para a posição neutra.

### Inclinação no estacionamento<sup>3</sup>

É possível inclinar um espelho da porta para baixo para que, por exemplo, o motorista possa ver o meio-fio ao estacionar.

- Engate a marcha à ré e pressione o botão **L** ou **R**.

Observe que pode ser necessário pressionar o botão duas vezes, dependendo se ele já estiver pré-selecionado. Quando o espelho retrovisor está inclinado para baixo, o botão pisca. Quando a marcha à ré é desengatada, o espelho começa a regressar automaticamente à posição original passados cerca de 3 segundos e atinge a mesma posição passados cerca de 8 segundos.

### Inclinação automática no estacionamento<sup>3</sup>

Com esta configuração, o espelho retrovisor inclina-se para baixo automaticamente quando a marcha à ré é engatada. A posição rebatida é predefinida e não pode ser configurada. É possível que o espelho retrovisor regresse automaticamente à sua posição original pressionando duas vezes o botão **L** ou **R**.

1. Pressione **Configurações** na visualização superior do visor central.
2. Pressione **My Car → Retrovisores e fácil acesso**.
3. Em **Inclinação do retrovisor externo em marcha à ré**, selecione **Desligado**, **Motorista**, **Passageiro** ou **Ambos** para ativar/desativar e para selecionar qual retrovisor deve ser inclinado.

### Rebatimento automático no travamento\*

Quando o veículo é travado/destravado com o controle remoto, os espelhos das portas podem rebater/abrir automaticamente.

1. Pressione **Configurações** na visualização superior do visor central.
2. Pressione **My Car → Retrovisores e fácil acesso**.
3. Selecione **Recolher retrovisor ao trancar** para ativar/desativar.

### Informação relacionada

- Espelho retrovisor e espelhos das portas (pág. 172)
- Ajustar o escurecimento dos espelhos das portas (pág. 172)

<sup>3</sup> Apenas combinado com assento de controle elétrico com botões de memória\*.

- Memorizar posições do banco, espelhos das portas e visor head-up\* (pág. 188)
- Ativar e desativar o vidro traseiro e os espelhos da porta aquecidos (pág. 225)

### Teto panorâmico\*

O teto panorâmico está dividido em duas seções de vidro. A parte dianteira pode ser aberta na vertical na margem traseira (posição de ventilação) ou na horizontal (posição aberta). A traseira é constituída por um vidro do teto fixo.

O teto panorâmico possui um defletor de vento e um para-sol, fabricado em material perfurado e colocada sob o teto de vidro, para proporcionar uma proteção adicional contra, por exemplo, luz solar forte.



O teto panorâmico e o para-sol são acionados com um controle que está no teto.

O sistema elétrico do veículo deve estar na posição de ignição I ou II para que o teto panorâmico e o para-sol possam ser acionados.

### AVISO

Crianças, outros passageiros ou objetos podem ficar presos pelas partes móveis.

- Tenha sempre cuidado ao operar os vidros.
- Não deixe que crianças brinquem com os controles.
- Nunca deixe crianças sozinhas no veículo.
- Lembre-se de sempre desativar a alimentação dos vidros elétricos colocando o sistema elétrico do automóvel na posição de ignição 0 e, em seguida, retire a chave do controle remoto ao sair do automóvel.
- Nunca passe um objeto ou parte do corpo pela janela, mesmo se o sistema elétrico do veículo estiver desconectado.

### IMPORTANTE

- Não abra o teto panorâmico quando houver bagageiros instalados.
- Não coloque objetos pesados no teto panorâmico.





**! IMPORTANTE**

- Remova o gelo e a neve antes de abrir o teto panorâmico. Tenha cuidado para não riscar as superfícies nem estragar as faixas.
- Não acione o teto panorâmico se este estiver preso pelo gelo.

**Deflector de vento**

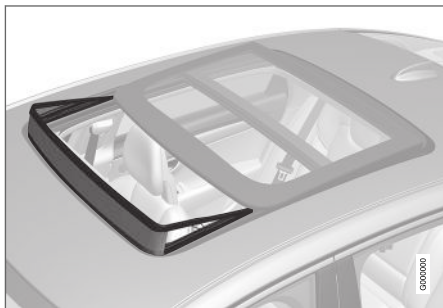

O teto panorâmico possui um deflector de vento que sobe quando o teto panorâmico está na posição aberta.

**Informação relacionada**

- Acionar o teto panorâmico\* (pág. 176)
- Fechamento automático do para-sol do teto panorâmico\* (pág. 179)

- Proteção antiesmagamento de vidros e para-sóis (pág. 168)
- Travar e destravar sem chave\* (pág. 273)
- Travar e destravar com o controle remoto (pág. 250)

**Acionar o teto panorâmico\***

O teto panorâmico e o para-sol são acionados com um controle que se encontra no teto, estando ambos equipados com proteção antiesmagamento.

**! AVISO**

Crianças, outros passageiros ou objetos podem ficar presos pelas partes móveis.

- Tenha sempre cuidado ao operar os vidros.
- Não deixe que crianças brinquem com os controles.
- Nunca deixe crianças sozinhas no veículo.
- Lembre-se de sempre desativar a alimentação dos vidros elétricos colocando o sistema elétrico do automóvel na posição de ignição **0** e, em seguida, retire a chave do controle remoto ao sair do automóvel.
- Nunca passe um objeto ou parte do corpo pela janela, mesmo se o sistema elétrico do veículo estiver desconectado.

**! IMPORTANTE**

- Não abra o teto panorâmico quando houver bagageiros instalados.
- Não coloque objetos pesados no teto panorâmico.

**! IMPORTANTE**

- Remova o gelo e a neve antes de abrir o teto panorâmico. Tenha cuidado para não riscar as superfícies nem estragar as faixas.
- Não acione o teto panorâmico se este estiver preso pelo gelo.

O sistema elétrico do veículo deve estar na posição de ignição **I** ou **II** para que o teto panorâmico e o para-sol possam ser acionados.

Também podem ser acionados com o controle remoto ou a abertura sem chave\* com maçaneta da porta.

**⚠ AVISO**

Certifique-se de que as crianças ou os outros passageiros não fiquem presos ao fechar todas as janelas com a chave do controle remoto ou com a abertura sem chave\* com a maçaneta da porta.

**! IMPORTANTE**

Verifique se o teto panorâmico está devidamente fechado após o fechamento.

O movimento do teto para quando o controle é liberado em acionamento manual ou quando o

vidro atinge a posição de conforto<sup>4</sup>, de abertura máxima ou de fechamento. O movimento do teto panorâmico e do para-sol também para quando o controle no teto é acionado no sentido contrário ao do movimento em andamento.

O teto panorâmico e o para-sol também estão equipados com proteção antiesmagamento. Caso ocorra algum problema com a proteção antiesmagamento é possível testar uma sequência de reinicialização.

**i NOTA**

Para abertura manual, o para-sol deve estar completamente aberto antes de o teto panorâmico poder ser aberto. Quando o procedimento for revertido, o teto panorâmico deve estar completamente fechado antes de o para-sol poder ser completamente fechado.

**i NOTA**

Podem não ser possível operar o vidro em baixas temperaturas.

**Abrir e fechar a posição de ventilação**

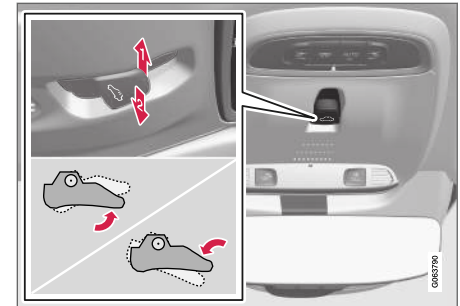

Posição de ventilação, vertical na margem traseira.

- 1** Abra pressionando uma vez o controle para cima.
- 2** Feche pressionando uma vez o controle para baixo.

Quando a posição de ventilação é selecionada levanta a margem traseira da tampa de vidro dianteira. Se o para-sol estiver completamente fechado quando a posição de ventilação é selecionada, ele abre automaticamente cerca de 50 mm (cerca de 2 polegadas).

O para-sol acompanha automaticamente quando o teto panorâmico é fechado a partir da posição de ventilação.

<sup>4</sup> A posição de conforto é uma posição para a qual o ruído do vento e o som da ressonância durante a condução se encontram em um nível baixo e confortável.

#### ◀◀ **Abrir e fechar totalmente o teto panorâmico com o controle no teto**

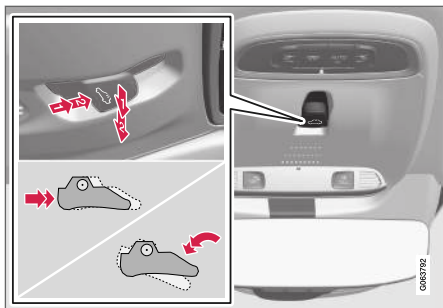

1) Acionamento, modo manual

2) Acionamento, modo automático

#### **Acionamento manual**

1. Abrir o para-sol - pressione o controle para trás até a posição para abertura manual.
2. Abrir o teto panorâmico para a posição de conforto - pressione o controle para trás outra vez para a posição para abertura manual.
3. Abrir o teto panorâmico ao máximo - pressione o controle para trás uma terceira vez para a posição para abertura manual.

Feche repetindo os procedimentos anteriores em ordem inversa - pressione o controle para frente/baixo para a posição de fechamento manual.

#### **Acionamento automático**

1. Abrir o para-sol ao máximo - pressione o controle para trás, para a posição de abertura automática, e libere.
2. Abrir o teto panorâmico para a posição de conforto - pressione o controle para trás outra vez para a posição para abertura automática e solte.
3. Abrir o teto panorâmico ao máximo - pressione o controle para trás uma terceira vez para a posição para abertura automática e solte.

Feche repetindo os procedimentos anteriores em ordem inversa - pressione o controle para frente/baixo para a posição de fechamento automático.

#### **Acionamento automático - abertura ou fechamento rápido**

O teto panorâmico e o para-sol podem ser abertos ou fechados ao mesmo tempo:

- Abrir - pressione duas vezes o controle para trás, para a posição de acionamento automático, e largue.
- Fechar - pressione duas vezes o controle para frente/baixo, para a posição de acionamento automático, e largue.

#### **Informação relacionada**

- Teto panorâmico\* (pág. 175)
- Fechamento automático do para-sol do teto panorâmico\* (pág. 179)

- Proteção antiesmagamento de vidros e para-sóis (pág. 168)
- Travar e destravar sem chave\* (pág. 273)
- Travar e destravar com o controle remoto (pág. 250)

## Fechamento automático do para-sol do teto panorâmico\*

Com esta função, o para-sol fecha automaticamente passados 15 minutos após o travamento do veículo caso este esteja estacionado exposto ao tempo quente. Esta operação é efetuada para diminuir a temperatura no compartimento de passageiros e proteger os estofamentos do veículo de descoloração por ação da luz solar.

A função, que está desativada quando o veículo é entregue de fábrica, pode ser ativada ou desativada no visor central.

1. Pressione **Configurações** na visualização superior no visor central.
2. Pressione **My Car → Travamento**.

Selecione **Cortina teto solar fechamento automático** para ativar/desativar.

### **NOTA**

O para-sol também é fechado quando todos os vidros são fechados usando a maçaneta da porta ou a abertura sem a chave\* com a maçaneta da porta.

### Informação relacionada

- Teto panorâmico\* (pág. 175)
- Acionar o teto panorâmico\* (pág. 176)

- Proteção antiesmagamento de vidros e para-sóis (pág. 168)
- Travar e destravar sem chave\* (pág. 273)
- Travar e destravar com o controle remoto (pág. 250)

## Palheta do limpador e fluido do lavador

Os limpadores e o fluido do lavador servem para melhorar a visibilidade e o padrão dos faróis.

O fluido do lavador com a palheta do limpador do para-brisa e o aquecimento\* da palheta do limpador do para-brisa melhora a visibilidade.

Aparece no visor do motorista a informação indicando a necessidade de enchimento de fluido do lavador quando resta cerca de 1 litro (1 qt).

### Informação relacionada

- Utilizar o sensor de chuva (pág. 181)
- Utilizar o lavador do para-brisa e lavador dos faróis (pág. 182)
- Utilizar a função de memória do sensor de chuva (pág. 182)
- Abastecimento de fluido do lavador (pág. 632)
- Palheta do limpador do para-brisa em posição de serviço (pág. 631)
- Substituir a palheta do limpador do para-brisa (pág. 629)
- Utilizar limpadores do para-brisa (pág. 180)

## Utilizar limpadores do para-brisa

Os limpadores do para-brisa limpam o para-brisa. Com a alavanca do lado direito é possível fazer diferentes configurações para os limpadores do para-brisa.

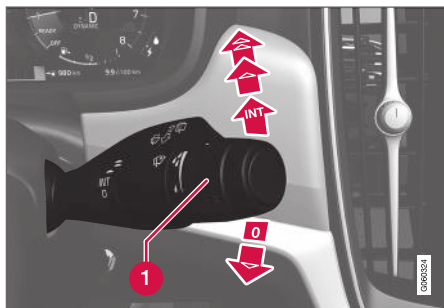

Alavanca do volante do lado direito.

- 1 O seletor rotativo é utilizado para ajustar a sensibilidade do sensor de chuva e a velocidade do limpador.

### Movimento único



Mova a alavanca para baixo e solte para fazer um movimento.

### Limpador do para-brisa desligado



Mova a alavanca para a posição **0** para desligar os limpadores do para-brisa.

### Funcionamento intermitente



Utilize o seletor rotativo para ajustar o número de movimentos por intervalo quando o funcionamento intermitente é selecionado.

### Funcionamento contínuo



Mova a alavanca para cima para que os limpadores funcionem em velocidade normal.



Mova a alavanca ainda mais para cima para que os limpadores funcionem em velocidade alta.



#### IMPORTANTE

Antes de acionar os limpadores, certifique-se de que as palhetas não estejam congeladas e que a neve e o gelo do para-brisa sejam removidos.



#### IMPORTANTE

Use bastante fluido de lavagem quando os limpadores estiverem atuando sobre o para-brisa. O para-brisa deve estar molhado quando os limpadores estiverem funcionando.

### Informação relacionada

- Utilizar o sensor de chuva (pág. 181)
- Utilizar o lavador do para-brisa e lavador dos faróis (pág. 182)

- Palheta do limpador e fluido do lavador (pág. 179)
- Utilizar a função de memória do sensor de chuva (pág. 182)
- Abastecimento de fluido do lavador (pág. 632)
- Palheta do limpador do para-brisa em posição de serviço (pág. 631)
- Substituir a palheta do limpador do para-brisa (pág. 629)

## Utilizar o sensor de chuva

O sensor de chuva detecta a quantidade de água no para-brisa e ativa automaticamente os limpadores do para-brisa. A sensibilidade do sensor de chuva é ajustada com o seletor rotativo na alavanca do volante do lado direito.

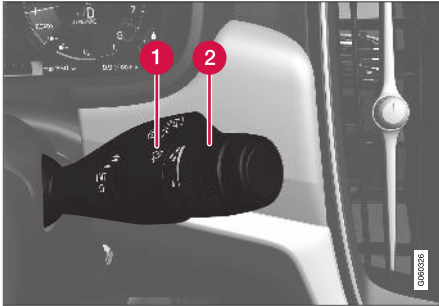

Alavanca do volante do lado direito.

- 1 Botão do sensor de chuva
- 2 Seletor rotativo sensibilidade/frequência

Quando o sensor de chuva está ativado aparece o símbolo do sensor de chuva  no visor do motorista.

## Ativar sensor de chuva

Para ativar o sensor de chuva, o veículo deve estar em funcionamento ou deve estar na posição de ignição **I** ou **II** com a alavanca dos limpa-

dores do para-brisa na posição **0** ou na posição de movimento único.

Ative o sensor de chuva pressionando o botão do sensor de chuva .

Mova a alavanca para baixo para fazer os limpadores se moverem.

Gire o seletor rotativo para cima para aumentar a sensibilidade, e para baixo para diminuir a sensibilidade. Quando o seletor rotativo é rodado para cima é realizada um movimento extra.

## Desativar o sensor de chuva

Desative o sensor de chuva pressionando o botão do sensor de chuva  ou deslocando a alavanca para cima, para outro programa dos limpadores do para-brisa.

O sensor de chuva é automaticamente desativado na posição de ignição **0** ou quando o motor é desligado.

O sensor de chuva é automaticamente desativado quando a palheta do limpador é colocada em modo de serviço. O sensor de chuva é reativado quando o modo de serviço é desligado.

## **IMPORTANTE**

Os limpadores do para-brisa podem ser acionados e danificados na lavagem automática. Desative o sensor de chuva enquanto o veículo estiver ligado ou quando o sistema elétrico do veículo estiver na posição de ignição **I** ou **II**. O símbolo no visor do motorista se apagará.

## Informação relacionada

- Utilizar o lavador do para-brisa e lavador dos faróis (pág. 182)
- Palheta do limpador e fluido do lavador (pág. 179)
- Utilizar a função de memória do sensor de chuva (pág. 182)
- Abastecimento de fluido do lavador (pág. 632)
- Palheta do limpador do para-brisa em posição de serviço (pág. 631)
- Substituir a palheta do limpador do para-brisa (pág. 629)
- Utilizar limpadores do para-brisa (pág. 180)

## Utilizar a função de memória do sensor de chuva

O sensor de chuva detecta a quantidade de água no para-brisa e ativa automaticamente os limpadores do para-brisa.

### Ativar/desativar a função de memória

A função de memória do sensor de chuva pode ser ativada de modo que não seja necessário pressionar o botão do sensor de chuva sempre que o veículo der a partida:

1. Pressione **Configurações** na visualização superior no visor central.
2. Pressione **My Car** → **Limpador de para-brisa**.
3. Selecione **Memória do sensor de chuva** para ativar/desativar a função de memória.

### Informação relacionada

- Utilizar o sensor de chuva (pág. 181)
- Utilizar o lavador do para-brisa e lavador dos faróis (pág. 182)
- Palheta do limpador e fluido do lavador (pág. 179)
- Abastecimento de fluido do lavador (pág. 632)
- Palheta do limpador do para-brisa em posição de serviço (pág. 631)
- Substituir a palheta do limpador do para-brisa (pág. 629)

- Utilizar limpadores do para-brisa (pág. 180)

## Utilizar o lavador do para-brisa e lavador dos faróis

O lavador do para-brisa e o lavador dos faróis limpam o para-brisa e os faróis. O lavador do para-brisa e o lavador dos faróis são ativados com a alavanca do lado direito do volante.

### Ativar lavador do para-brisa e lavador dos faróis

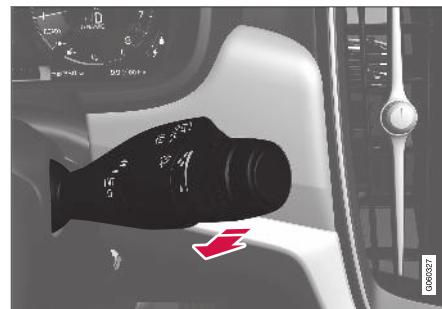

Função de lavagem, alavanca do volante do lado direito.

- Desloque a alavanca do volante do lado direito em direção ao volante para ligar o lavador do para-brisa e o lavador dos faróis.
  - > Os limpadores do para-brisa fazem alguns movimentos adicionais após soltar a alavanca.

**! IMPORTANTE**

Evite ativar o sistema do limpador quando estiver congelado ou se o reservatório do lavador estiver vazio, pois há risco de danificar a bomba.

- Palheta do limpador do para-brisa em posição de serviço (pág. 631)
- Substituir a palheta do limpador do para-brisa (pág. 629)
- Utilizar limpadores do para-brisa (pág. 180)

**Lavagem dos faróis\***

Para economizar líquido, os faróis são lavados automaticamente de acordo com um intervalo definido, quando estão ligados.

**Lavagem reduzida**

Quando resta cerca de 1 litro (1 qt) de fluido do lavador no recipiente e aparece no visor do motorista a mensagem **Fluido do lavador Nível baixo. Reabasteça** juntamente com o símbolo



, é desligada a alimentação de fluido do lavador para os faróis. Assim, dá-se prioridade à limpeza do para-brisa e da sua visibilidade. Os faróis são lavados apenas quando o feixe principal ou o feixe cruzado estão ligados.

**Informação relacionada**

- Utilizar o sensor de chuva (pág. 181)
- Palheta do limpador e fluido do lavador (pág. 179)
- Utilizar a função de memória do sensor de chuva (pág. 182)
- Abastecimento de fluido do lavador (pág. 632)



BANCOS E VOLANTE

## Banco dianteiro manual

Os bancos dianteiros possuem diferentes possibilidades de ajuste para o melhor conforto possível.



- 1 Suba/desça a margem dianteira\* da almofada do banco puxando para cima/baixo.<sup>1</sup>
- 2 Altere o comprimento da almofada do banco\* puxando para cima a alavanca e deslocando a almofada para frente/para trás com a mão.
- 3 Ajuste o banco para frente/para trás levantando a alça e ajustando a distância em relação ao volante e aos pedais. Depois de alterar a posição, verifique se o assento ficou travado.
- 4 Altere o apoio lombar\* pressionando o botão para a cima/baixo/frente/trás<sup>2</sup>.

<sup>1</sup> Aplicável apenas ao banco do motorista.

<sup>2</sup> Aplicável para apoio lombar de quatro direções\*. O apoio lombar de duas direções\* é regulado para frente/para trás.

- 5 Suba/desça o assento ajustando o controle para cima/baixo.
- 6 Altere a inclinação do encosto rodando o botão.

### AVISO

Ajuste a posição do banco do motorista antes de partir, nunca em movimento. Certifique-se de que o banco esteja na posição travada para evitar ferimentos em caso de frenagem brusca ou de um acidente.

### Informação relacionada

- Banco dianteiro de controle elétrico\* (pág. 187)
- Ajustar o banco dianteiro de controle elétrico\* (pág. 187)
- Memorizar posições do banco, espelhos das portas e visor head-up\* (pág. 188)
- Usar uma posição memorizada do banco, dos espelhos da porta e do visor head-up\* (pág. 189)
- Ajustar as configurações de massagem\* no banco dianteiro (pág. 191)
- Ajustar a extensão da almofada do banco dianteiro\* (pág. 192)
- Configurações de massagem\* no banco dianteiro (pág. 190)

- Ajustar o apoio lateral\* no banco dianteiro (pág. 193)
- Ajustar apoio lombar\* no banco dianteiro (pág. 194)
- Ajustar o banco do passageiro a partir do banco do motorista\* (pág. 196)

## Banco dianteiro de controle elétrico\*

Os bancos dianteiros possuem diferentes possibilidades de ajuste para o melhor conforto possível. O banco de controle elétrico pode ser deslocado para frente/para trás e acima/abaixo. A margem dianteira da almofada pode ser subida/descida e ajustada no comprimento\*, a inclinação do encosto também pode ser alterada. O apoio lombar\* pode ser ajustado para cima/baixo/frente/trás<sup>3</sup>.

A configuração do banco pode ocorrer quando o motor está ligado e dentro de um período depois do destravamento da porta sem o motor ligado. O ajuste ainda pode ser efetuado durante determinado período após o motor ter sido desligado.

### ! IMPORTANTE

Os bancos elétricos têm uma proteção contra sobrecarga que dispara caso algum banco seja bloqueado por um objeto. Caso isso aconteça, remova o objeto e mova novamente o banco.

### Informação relacionada

- Banco dianteiro manual (pág. 186)
- Ajustar o banco dianteiro de controle elétrico\* (pág. 187)

- Memorizar posições do banco, espelhos das portas e visor head-up\* (pág. 188)
- Usar uma posição memorizada do banco, dos espelhos da porta e do visor head-up\* (pág. 189)
- Ajustar as configurações de massagem\* no banco dianteiro (pág. 191)
- Ajustar a extensão da almofada do banco dianteiro\* (pág. 192)
- Configurações de massagem\* no banco dianteiro (pág. 190)
- Ajustar o apoio lateral\* no banco dianteiro (pág. 193)
- Ajustar apoio lombar\* no banco dianteiro (pág. 194)
- Ajustar o banco do passageiro a partir do banco do motorista\* (pág. 196)

## Ajustar o banco dianteiro de controle elétrico\*

Ajuste a posição do banco desejada utilizando o controle na parte do assento do banco dianteiro. Para ajustar as várias funções de conforto, gire o controle multifuncional<sup>4</sup> para cima/para baixo.

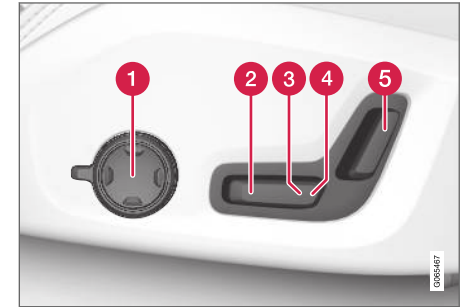

A ilustração mostra os controles de um veículo com suporte lombar de 4 partes\*. Veículos com suporte lombar duplo\* não possuem o controle multifuncional giratório.

- 1 Em veículos com suporte lombar de quatro partes\*, gire o controle multifuncional<sup>4</sup> para cima/para baixo para ajustar as diferentes funções de conforto. Em veículos com

<sup>3</sup> Aplicável para apoio lombar de quatro direções\*. O apoio lombar de duas direções\* é regulado para frente/para trás.

<sup>4</sup> Não disponível em veículo com suporte lombar duplo\*.

- ◀ suporte lombar duplo\*, use o botão redondo para ajustá-lo para frente/para trás.
- 2 Suba/desça a margem dianteira da almofada do banco o controle para cima/baixo.
- 3 Suba/desça o assento ajustando o controle para cima/baixo.
- 4 Desloque o banco para frente/trás ajustando o controle frente/trás.
- 5 Altere a inclinação do encosto ajustando o controle frente/trás.

Só é possível executar um movimento de cada vez (frente/trás/cima/baixo).

O encosto dos bancos dianteiros não podem ser completamente rebatidos para frente.

### Informação relacionada

- Banco dianteiro manual (pág. 186)
- Banco dianteiro de controle elétrico\* (pág. 187)
- Memorizar posições do banco, espelhos das portas e visor head-up\* (pág. 188)
- Usar uma posição memorizada do banco, dos espelhos da porta e do visor head-up\* (pág. 189)
- Ajustar as configurações de massagem\* no banco dianteiro (pág. 191)
- Ajustar a extensão da almofada do banco dianteiro\* (pág. 192)

- Configurações de massagem\* no banco dianteiro (pág. 190)
- Ajustar o apoio lateral\* no banco dianteiro (pág. 193)
- Ajustar apoio lombar\* no banco dianteiro (pág. 194)
- Ajustar o banco do passageiro a partir do banco do motorista\* (pág. 196)

## Memorizar posições do banco, espelhos das portas e visor head-up\*

É possível memorizar as posições do banco de controle elétrico\*, espelhos das portas e visor head-up\* nos botões de memória.

Memorize as duas posições do banco de controle elétrico\*, espelhos das portas e visor head-up\* utilizando os botões de memória. Os botões localizam-se no interior de uma das portas dianteira ou em ambas as portas\*.

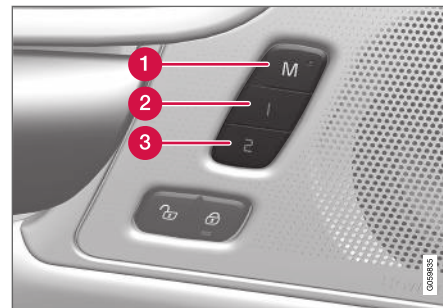

- 1 Botão **M** para memorização das definições.
- 2 Botão de memória.
- 3 Botão de memória.

## Memorizar posição

1. Ajuste o banco, os espelhos das portas e o visor head-up para a posição desejada.
2. Mantenha pressionado o botão **M**. O indicador luminoso no botão acende.
3. No período de três segundos, mantenha pressionado o botão **1** ou **2**.
  - > Quando a posição está guardada no botão de memória selecionado, ouve-se um sinal sonoro e o indicador luminoso no botão **M** apaga.

Caso não seja pressionado nenhum botão de memória no período de três segundos, o botão **M** apaga e não acontece nenhuma memorização.

O banco, os espelhos das portas e o visor head-up devem ser novamente ajustados para que possa ser utilizada nova memória.

## Informação relacionada

- Banco dianteiro manual (pág. 186)
- Banco dianteiro de controle elétrico\* (pág. 187)
- Ajustar o banco dianteiro de controle elétrico\* (pág. 187)
- Usar uma posição memorizada do banco, dos espelhos da porta e do visor head-up\* (pág. 189)
- Ajustar as configurações de massagem\* no banco dianteiro (pág. 191)

- Ajustar a extensão da almofada do banco dianteiro\* (pág. 192)
- Configurações de massagem\* no banco dianteiro (pág. 190)
- Ajustar o apoio lateral\* no banco dianteiro (pág. 193)
- Ajustar apoio lombar\* no banco dianteiro (pág. 194)
- Ajustar o banco do passageiro a partir do banco do motorista\* (pág. 196)
- Inclinação dos espelhos das portas (pág. 173)
- Configurações do visor head-up\* (pág. 145)

## Usar uma posição memorizada do banco, dos espelhos da porta e do visor head-up\*

Se as posições do banco de controle elétrico\*, espelhos da porta e visor head-up\* tiverem sido memorizadas podem ser ativadas utilizando os botões de memória.

### Utilizar as definições salvas

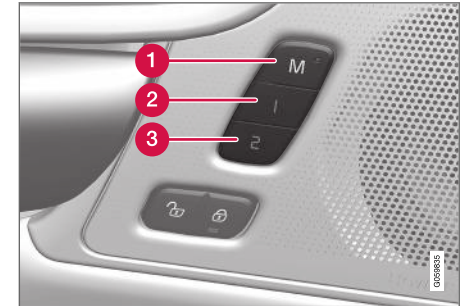

A configuração memorizada pode ser utilizada quando as portas dianteiras estão abertas ou fechadas:

### Porta dianteira aberta

- Pressione um dos botões de memória **1** (2) ou **2** (3) com uma pressão breve. O banco de controle elétrico, os espelhos da porta e o visor head-up deslocam-se e param nas posições memorizadas no botão de memória selecionado.



### Porta dianteira fechada

- Mantenha pressionado um dos botões de memória **1** (2) ou **2** (3) até que o banco, os espelhos da porta e o visor head-up parem nas posições memorizadas no botão de memória selecionado.

Se o botão de memória for liberado, o movimento do banco, dos espelhos da porta e do visor head-up é interrompido.

### AVISO

- As crianças não devem ser deixadas sem supervisão no veículo, pois o banco do motorista pode ser ajustado com a ignição desligada.
- O movimento do banco pode ser INTERROMPIDO a qualquer momento pressionando-se qualquer botão no painel de controle do banco elétrico.
- Não ajuste o banco enquanto estiver dirigindo.
- Certifique-se de que não haja nada sob os bancos quando eles forem ajustados.

### Informação relacionada

- Banco dianteiro manual (pág. 186)
- Banco dianteiro de controle elétrico\* (pág. 187)

- Ajustar o banco dianteiro de controle elétrico\* (pág. 187)
- Memorizar posições do banco, espelhos das portas e visor head-up\* (pág. 188)
- Ajustar as configurações de massagem\* no banco dianteiro (pág. 191)
- Ajustar a extensão da almofada do banco dianteiro\* (pág. 192)
- Configurações de massagem\* no banco dianteiro (pág. 190)
- Ajustar o apoio lateral\* no banco dianteiro (pág. 193)
- Ajustar apoio lombar\* no banco dianteiro (pág. 194)
- Ajustar o banco do passageiro a partir do banco do motorista\* (pág. 196)
- Inclinação dos espelhos das portas (pág. 173)
- Configurações do visor head-up\* (pág. 145)

### Configurações de massagem\* no banco dianteiro

Para alterar as configurações, é possível utilizar o controle multifunções no lado do banco e o visor central. As diferentes configurações são apresentadas no visor central.



Controle multifunções, localizado no lado da parte do assento.

### Configurações da massagem

A massagem possui as seguintes possibilidades de configuração:

- **Ligar/Desligado:** Selecione **Ligar/Desligado** para ligar/desligar a função de massagem.
- **Programas 1-5:** Existem 5 programas de massagem pré-definidos. Selecione entre **Onda, Banda, Avançado, Lombar e Ombro**.

- **Intensidade:** Selecione entre **Baixo**, **Normal** e **Alto**.
- **Velocidade:** Selecione entre **Devagar**, **Normal** e **Rápido**.

### Reinício da massagem

A função de massagem desliga-se automaticamente após 20 minutos. A reativação da função é efetuada manualmente.

- Pressione **Reiniciar**, que aparece no visor central, para reiniciar o programa de massagem selecionado.
  - > O programa de massagem reinicia. Se não for tomada qualquer medida, a mensagem permanece na visualização superior.

### Informação relacionada

- Banco dianteiro manual (pág. 186)
- Banco dianteiro de controle elétrico\* (pág. 187)
- Ajustar o banco dianteiro de controle elétrico\* (pág. 187)
- Memorizar posições do banco, espelhos das portas e visor head-up\* (pág. 188)
- Usar uma posição memorizada do banco, dos espelhos da porta e do visor head-up\* (pág. 189)
- Ajustar as configurações de massagem\* no banco dianteiro (pág. 191)

- Ajustar a extensão da almofada do banco dianteiro\* (pág. 192)
- Ajustar o apoio lateral\* no banco dianteiro (pág. 193)
- Ajustar apoio lombar\* no banco dianteiro (pág. 194)
- Ajustar o banco do passageiro a partir do banco do motorista\* (pág. 196)

## Ajustar as configurações de massagem\* no banco dianteiro

Para alterar as configurações, é possível utilizar o controle multifunções no banco e o visor central. As diferentes configurações são apresentadas no visor central.

### Ajustar as configurações de massagem no banco dianteiro

O banco dianteiro possui massagem no encosto. A massagem é feita por almofadas de ar que atuam com diferentes configurações.

A função de massagem só pode ser ativada com o veículo em funcionamento.

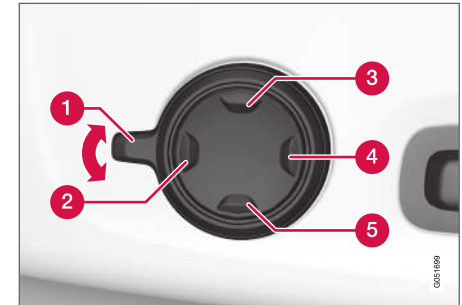

1. Ative o controle multifunções rodando o controle **1** para cima/baixo. A visualização de configurações do banco aparece no visor central.



2. Selecione **Massagem** na visualização das configurações do banco.
3. Para selecionar entre as diferentes funções de massagem, selecione pelo visor central ou desloque o marcador para cima/baixo com o botão cima **3** /baixo **5** do controle multifunções. Altere a configuração na função selecionada através do visor central, pressionando as setas do botão ou com o botão cima **2**/rear **4** baixo do controle multifunções.

### Informação relacionada

- Banco dianteiro manual (pág. 186)
- Banco dianteiro de controle elétrico\* (pág. 187)
- Ajustar o banco dianteiro de controle elétrico\* (pág. 187)
- Memorizar posições do banco, espelhos das portas e visor head-up\* (pág. 188)
- Usar uma posição memorizada do banco, dos espelhos da porta e do visor head-up\* (pág. 189)
- Ajustar a extensão da almofada do banco dianteiro\* (pág. 192)
- Configurações de massagem\* no banco dianteiro (pág. 190)
- Ajustar o apoio lateral\* no banco dianteiro (pág. 193)

- Ajustar apoio lombar\* no banco dianteiro (pág. 194)
- Ajustar o banco do passageiro a partir do banco do motorista\* (pág. 196)

### Ajustar a extensão da almofada do banco dianteiro\*

Dependendo do nível de equipamento selecionado, o comprimento da almofada do banco é ajustado tanto usando o controle multifuncional\* no lado da almofada do banco ou manualmente usando um controle na frente da almofada do banco.

### Ajustar o comprimento da almofada do banco usando o controle multifuncional

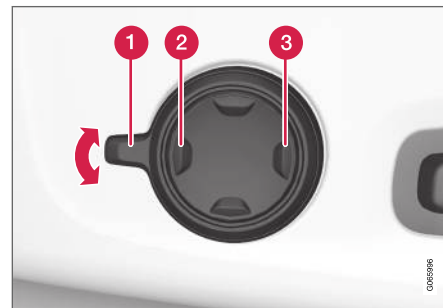

Controle multifuncional, localizado no lado da almofada do banco.

1. Ative o controle multifunções rodando o controle **1** para cima/baixo. A visualização de configurações do banco aparece no visor central.

2. Selecione **Ext. do amortec.** na visualização das configurações do banco.
  - Pressione a parte dianteira do botão de quatro vias **2** para prolongar a almofada do banco.
  - Pressione a parte traseira do botão de quatro vias **3** para encurtar a almofada do banco.

### Ajuste manual da extensão da almofada do banco



Controle para ajuste da almofada.

1. Segure a alça **1** no lado da frente da almofada e puxe para cima.
2. Ajuste a extensão da almofada do banco.
3. Solte a alça e certifique-se de que a almofada fica na posição bloqueada.

### Informação relacionada

- Banco dianteiro manual (pág. 186)
- Banco dianteiro de controle elétrico\* (pág. 187)
- Ajustar o banco dianteiro de controle elétrico\* (pág. 187)
- Memorizar posições do banco, espelhos das portas e visor head-up\* (pág. 188)
- Usar uma posição memorizada do banco, dos espelhos da porta e do visor head-up\* (pág. 189)
- Ajustar as configurações de massagem\* no banco dianteiro (pág. 191)
- Configurações de massagem\* no banco dianteiro (pág. 190)
- Ajustar o apoio lateral\* no banco dianteiro (pág. 193)
- Ajustar apoio lombar\* no banco dianteiro (pág. 194)
- Ajustar o banco do passageiro a partir do banco do motorista\* (pág. 196)

### Ajustar o apoio lateral\* no banco dianteiro

Aumente o conforto no banco dianteiro ajustando os lados do encosto.

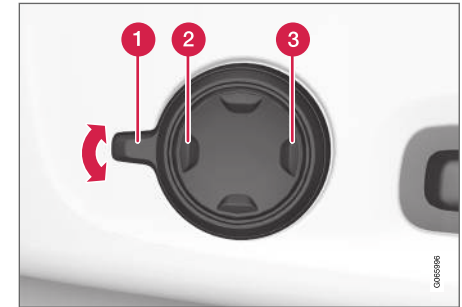

Controle multifunções, localizado no lado da parte do assento.

Os lados do encosto podem ser ajustados para proporcionar apoio lateral. Para alterar as configurações, é possível utilizar o controle multifunções no banco e o visor central. As diferentes configurações são apresentadas no visor central.

Para ajustar o apoio lateral:

1. Ative o controle multifunções rodando-o para cima/baixo **1**. A vista de configurações do banco aparece no visor central.



- ◀ 2. Selecione **Almof. lateral** na visualização das configurações do banco.
- Pressione a parte dianteira do botão de quatro vias para aumentar o apoio lateral **2**.
  - Pressione a parte traseira do botão de quatro vias para diminuir o apoio lateral **3**.

### Informação relacionada

- Banco dianteiro manual (pág. 186)
- Banco dianteiro de controle elétrico\* (pág. 187)
- Ajustar o banco dianteiro de controle elétrico\* (pág. 187)
- Memorizar posições do banco, espelhos das portas e visor head-up\* (pág. 188)
- Usar uma posição memorizada do banco, dos espelhos da porta e do visor head-up\* (pág. 189)
- Ajustar as configurações de massagem\* no banco dianteiro (pág. 191)
- Ajustar a extensão da almofada do banco dianteiro\* (pág. 192)
- Configurações de massagem\* no banco dianteiro (pág. 190)
- Ajustar apoio lombar\* no banco dianteiro (pág. 194)

- Ajustar o banco do passageiro a partir do banco do motorista\* (pág. 196)

### Ajustar apoio lombar\* no banco dianteiro

O apoio lombar é ajustado utilizando o controle no lado da almofada do assento do banco.



Controle multifunções em veículo com apoio lombar de quatro vias\*.



Controle em veículo com suporte lombar duplo\*.

O suporte lombar é ajustado usando o controle multifuncional em veículos com suporte lombar de quatro partes\*, ou usando o botão redondo em veículo com suporte lombar duplo\*. O controle está localizado no lado da parte do assento do banco. Dependendo do nível de equipamentos selecionado, o apoio lombar é ajustado para frente/para trás e para cima/baixo (apoio lombar de quatro vias) ou para frente/trás (apoio lombar de duas vias).

### Ajustar o apoio lombar em veículo com apoio lombar de quatro vias

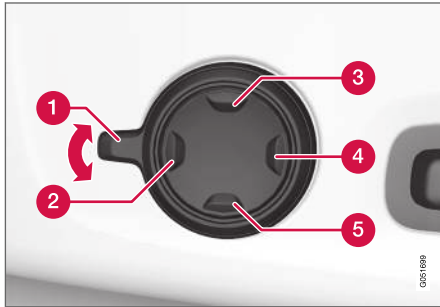

1. Ative o controle multifunções rodando o controle **1** para cima/baixo. A visualização de configurações do banco aparece no visor central.

2. Selecione **Lombar** na visualização das configurações do banco.
  - Pressione o botão redondo para cima **3**/para baixo **5** para deslocar o suporte lombar para cima/para baixo.
  - Pressione a parte da frente **2** do botão para aumentar o suporte lombar.
  - Pressione a parte de trás **4** do botão para diminuir o suporte lombar.

### Ajustar o apoio lombar em veículo com apoio lombar de duas vias

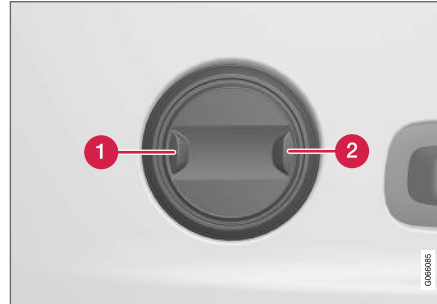

1. Pressione a parte da frente **1** do botão redondo para aumentar o suporte lombar.
2. Pressione a parte de trás **2** do botão redondo para diminuir o suporte lombar.

### Informação relacionada

- Banco dianteiro manual (pág. 186)
- Banco dianteiro de controle elétrico\* (pág. 187)
- Ajustar o banco dianteiro de controle elétrico\* (pág. 187)
- Memorizar posições do banco, espelhos das portas e visor head-up\* (pág. 188)
- Usar uma posição memorizada do banco, dos espelhos da porta e do visor head-up\* (pág. 189)
- Ajustar as configurações de massagem\* no banco dianteiro (pág. 191)
- Ajustar a extensão da almofada do banco dianteiro\* (pág. 192)
- Configurações de massagem\* no banco dianteiro (pág. 190)
- Ajustar o apoio lateral\* no banco dianteiro (pág. 193)
- Ajustar o banco do passageiro a partir do banco do motorista\* (pág. 196)

## Ajustar o banco do passageiro a partir do banco do motorista\*

O banco do passageiro pode ser ajustado a partir do banco do motorista.

### Ativar a função

A função é ativada através da visualização de função no visor central:



Pressione o botão **Ajust banco passageiro** para ativar.

### Ajustar o banco do passageiro

O motorista deve ajustar o banco do passageiro no período de 10 segundos a partir da ativação da função. Passado este período, e se não for efetuado qualquer ajuste, a função é desativada.

O motorista pode ajustar o banco do passageiro utilizando o controle no banco do motorista:



- 1 Desloque o banco passageiro para frente/trás ajustando o controle frente/trás.
- 2 Altere a inclinação do encosto do passageiro ajustando o controle para frente/trás.

### Informação relacionada

- Banco dianteiro manual (pág. 186)
- Banco dianteiro de controle elétrico\* (pág. 187)
- Ajustar o banco dianteiro de controle elétrico\* (pág. 187)
- Memorizar posições do banco, espelhos das portas e visor head-up\* (pág. 188)
- Usar uma posição memorizada do banco, dos espelhos da porta e do visor head-up\* (pág. 189)
- Ajustar as configurações de massagem\* no banco dianteiro (pág. 191)

- Ajustar a extensão da almofada do banco dianteiro\* (pág. 192)
- Configurações de massagem\* no banco dianteiro (pág. 190)
- Ajustar o apoio lateral\* no banco dianteiro (pág. 193)
- Ajustar apoio lombar\* no banco dianteiro (pág. 194)

## Rebater o encosto no banco traseiro\*

O encosto traseiro está dividido em duas seções. Ambas podem ser individualmente rebatidas para frente.

### **A** AVISO

- Ajuste o banco e fixe-o antes de dirigir. Cuidado ao ajustar o banco. Ajuste descontrolado ou descuidado pode provocar ferimentos.
- Ao carregar objetos longos, eles sempre devem ser presos de forma segura para evitar ferimentos e danos durante uma frenada repentina.
- Sempre desligue o motor e acione o freio de estacionamento ao carregar e descarregar o veículo.
- Para veículos com caixa de câmbio automática, coloque o seletor de marchas em **P** para evitar que ele se mova.

### **!** IMPORTANTE

Não deve haver objetos no banco traseiro quando o encosto for rebatido. Os cintos de segurança também não devem estar afivelados. Caso contrário, há risco de danificar o estofamento do banco traseiro.

### **!** IMPORTANTE

O apoio do braço\* no assento central deve ser levantado antes do rebatimento do banco.

A tampa de carga longa\* no banco traseiro deve estar fechada antes de abaixá-lo.

### **i** NOTA

Quando o travamento privado está ativado, o banco traseiro deve estar na posição vertical para que o travamento funcione. Com o banco traseiro na posição abaixada, o travamento não funcionará.

### **i** NOTA

Para que o encosto do banco traseiro sejam completamente rebatidos para a frente, pode ser necessário deslocar os bancos dianteiros para a frente e/ou ajustar o encosto do banco para cima.

## Rebater o encosto

Para possibilitar o rebatimento do banco traseiro é necessário que o veículo esteja parado e pelo menos uma porta traseira esteja aberta.

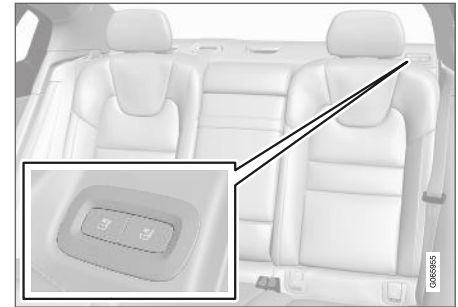

Botões do rebatimento do banco, no lado superior esquerdo do banco traseiro.

1. Assegure-se de que não haja nenhum objeto ou pessoa no banco traseiro.
2. Rebata manualmente o apoio de cabeça central.
3. Mantenha pressionado um dos botões que esteja na prateleira traseira no lado esquerdo do veículo.
4. O banco libera-se do bloqueio mas mantém a mesma posição. Os apoios de cabeça rebatem automaticamente.
5. Rebata manualmente o encosto para a posição horizontal.



### « Subir o encosto

A subida do encosto para a posição vertical é efetuada manualmente:

1. Desloque o encosto para cima/trás.
2. Pressione o encosto até o trinco bloquear.
3. Suba manualmente os apoios de cabeça.
4. Ajuste para cima o apoio de cabeça no assento central, se necessário.

#### **AVISO**

Verifique se os encostos e os apoios de cabeça no banco traseiro estão travados de forma adequada depois de serem rebatidos.

Os apoios de cabeça dos assentos laterais devem ser sempre elevados quando houver passageiros em qualquer um dos bancos traseiros.

### Informação relacionada

- Ajustar o apoio de cabeça do banco traseiro (pág. 198)
- Travamento de serviço (pág. 280)
- Ativar e desativar o travamento privado (pág. 280)

### Ajustar o apoio de cabeça do banco traseiro

Ajuste o apoio de cabeça do lugar central de acordo com a altura do passageiro. Desça os apoios de cabeça\* dos lugares laterais para melhorar a visibilidade traseira.

### Ajustar o apoio de cabeça do assento central

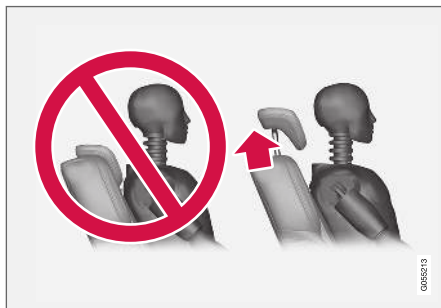

O apoio de cabeça do lugar central deve ser regulado de acordo com a altura do passageiro, cobrindo preferencialmente toda a nuca. Desloque manualmente para cima conforme a necessidade.

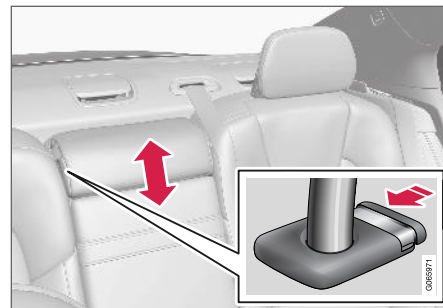

Para descer o apoio de cabeça, é necessário pressionar o botão (ver ilustração) enquanto se pressiona cuidadosamente o apoio para baixo.

#### **AVISO**

O apoio de cabeça do assento central deve estar na posição mais baixa quando não for usado. Quando o assento central for usado, o apoio de cabeça deve ser ajustado corretamente para a altura do passageiro, de forma que cubra o máximo possível da parte de trás da cabeça.

### Desça os apoios de cabeça laterais do banco traseiro através do visor central\*

Os apoios de cabeça laterais podem ser rebatidos através da visualização de função no visor central. A descida do apoio de cabeça pode ser efetuada na posição de ignição **0**.



### Informação relacionada

- Rebater o encosto no banco traseiro\* (pág. 197)



Pressione o botão **Apoio de cabeça dobrado** para ativar/desativar o rebatimento.

Desloque manualmente o apoio de cabeça para o seu lugar até ouvir um estalido.

### AVISO

Não abaixe os apoios de cabeça laterais quando houver passageiros nos bancos traseiros externos.

### AVISO

O apoio de cabeça deve estar na posição travada depois de ser elevado.

### Controle do volante e buzina

No volante existe a buzina e os controles de, por exemplo, os sistemas de suporte ao motorista e de reconhecimento de voz.



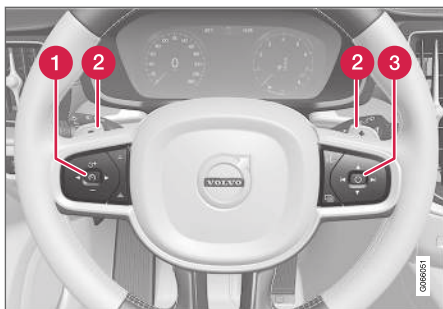

Teclado numérico e borboletas\* no volante.

- 1 Controle para o sistema de auxílio ao motorista.<sup>5</sup>
- 2 Borboleta\* para a mudança manual da transmissão automática.
- 3 Controle para controle por voz e gerenciamento de menus, mensagens e telefone.

## Buzina



A buzina está no centro do volante.

## Informação relacionada

- Trava da direção (pág. 200)
- Ajustar volante (pág. 201)

## Trava da direção

O bloqueio do volante dificulta a direção do volante se o carro for roubado, por exemplo. Quando o bloqueio do volante é travado ou destravado é possível ouvir um ruído mecânico.

## Ativar o bloqueio do volante

O bloqueio do volante é ativado quando o veículo é travado a partir do exterior e com o motor desligado. Se o veículo for deixado destravado, a trava da direção é ativada automaticamente após determinado período.

## Desativar o bloqueio do volante

O bloqueio do volante é desativado quando o veículo é destravado a partir do exterior. Se o veículo não estiver travado, basta que se encontre um controle remoto no interior do compartimento de passageiros e o veículo seja arrancado para que o bloqueio do volante ser desativado.

## Informação relacionada

- Controle do volante e buzina (pág. 199)
- Ajustar volante (pág. 201)

<sup>5</sup> Limitador de velocidade, Cruise control, Cruise control adaptativo\*, Alerta de distância\* e Pilot Assist.

## Ajustar volante

O volante pode ser ajustado para diferentes posições.

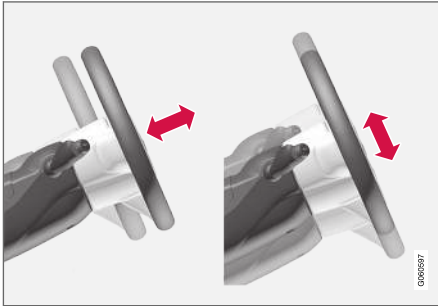

O volante pode ser ajustado na profundidade e na altura.

O ajuste do volante é efetuado de diferentes modos dependendo de o veículo estar equipado, ou não, com airbag do joelho<sup>6</sup>.

### **⚠ AVISO**

Ajuste o volante e fixe-o antes de dirigir. O volante nunca deve ser ajustado durante a condução.

Com direção assistida dependente da velocidade é possível ajustar a força direção. A força da direção é ajustada à velocidade do volante para pro-

porcionar ao motorista uma maior sensação da estrada.

## Ajustar o volante em veículo com airbag do joelho

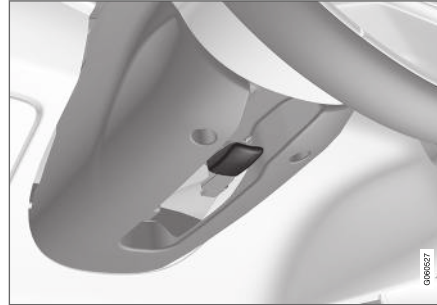

Alavanca para ajuste do volante.

1. Desloque a alavanca para frente para liberar o volante.
2. Ajuste o volante para a posição desejável.
3. Puxe a alavanca para a posição inicial para fixar a posição do volante. Se for difícil deslocar a alavanca, pressione levemente o volante ao mesmo tempo em que empurra a alavanca para trás.

## Ajustar o volante em veículo sem airbag do joelho



Alavanca para ajuste do volante.

1. Desloque a alavanca para trás para liberar o volante.
2. Ajuste o volante para a posição desejável.
3. Desloque a alavanca de volta para frente para fixar o volante. Se for difícil deslocar a alavanca, pressione levemente o volante ao mesmo tempo em que empurra a alavanca para trás.

### Informação relacionada

- Trava da direção (pág. 200)
- Controle do volante e buzina (pág. 199)
- Ajustar o banco dianteiro de controle elétrico\* (pág. 187)

<sup>6</sup> O veículo está equipado com airbag do joelho apenas em alguns mercados.



CLIMATIZAÇÃO

### Climatização

O veículo é equipado com controle de climatização eletrônico. O sistema de controle de climatização resfria ou aquece, assim como desumidifica o ar do compartimento de passageiros.

Todas as funções do sistema de controle de climatização são controladas a partir do visor central e dos botões físicos no console central.

Algumas funções do banco traseiro também podem ser controladas pelos controles de climatização\* na parte traseira do console do túnel.

### Informação relacionada

- Zonas climáticas (pág. 204)
- Sensores de climatização (pág. 205)
- Sensação térmica (pág. 205)
- Comandar por voz o controle da climatização (pág. 206)
- Climatização de estacionamento\* (pág. 232)
- Aquecedor\* (pág. 240)
- Qualidade do ar (pág. 207)
- Distribuição de ar (pág. 210)
- Controle da climatização (pág. 215)

### Zonas climáticas

O número de zonas climáticas do veículo é dividido em áreas com opções para ajustar diferentes temperaturas para diferentes partes do compartimento de passageiros.

### Climatização de 2 zonas

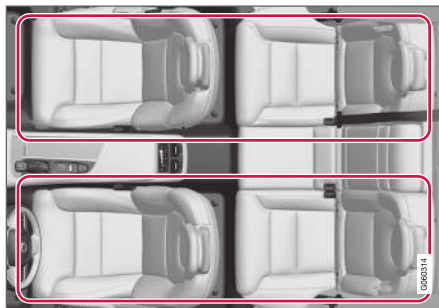

Zonas climáticas com climatização de 2 zonas.

Com climatização de 2 zonas, a temperatura no compartimento de passageiros pode ser ajustada separadamente para os lados direito e esquerdo.

### Climatização de 4 zonas\*

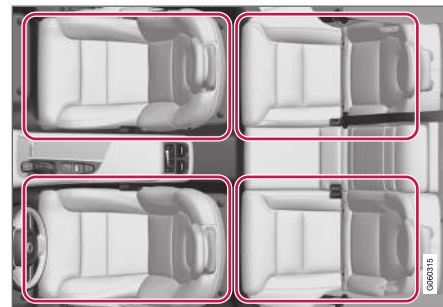

Zonas climáticas com climatização de 4 zonas.

Com climatização de 4 zonas, a temperatura do compartimento de passageiros pode ser ajustada separadamente para os lados direito e esquerdo nos bancos dianteiros e traseiros.

### Informação relacionada

- Climatização (pág. 204)

## Sensores de climatização

O controle da climatização possui uma série de sensores para ajudar a regular a climatização no veículo.

### Posicionamento dos sensores

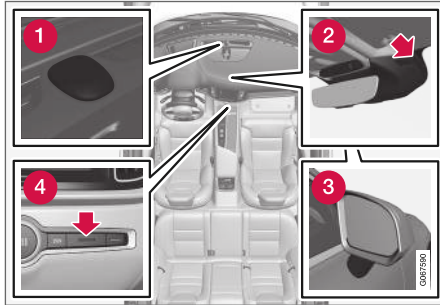

- 1 Sensor de sol - no lado superior do painel de instrumentos.
- 2 Sensor de umidade - na cobertura do espelho retrovisor interno.
- 3 Sensor da temperatura externa - no espelho da porta do lado direito.
- 4 Sensor de temperatura do compartimento de passageiros - junto aos botões físicos no console central.

### NOTA

Não cubra nem bloqueie os sensores com panos ou outros objetos.

Com Interior Air Quality System\* existe também um sensor de qualidade do ar na entrada de ar do controle da climatização.

### Informação relacionada

- Climatização (pág. 204)
- Interior Air Quality System\* (pág. 208)

## Sensação térmica

O sistema de controle de climatização regula a temperatura no compartimento de passageiros com base na sensação térmica, não na temperatura real.

A temperatura selecionada no compartimento de passageiros corresponde à temperatura da sensação térmica, afetada por fatores como temperatura ambiente, velocidade do ar, umidade, radiação solar etc, dentro e ao redor do veículo ao mesmo tempo.

O sistema inclui um sensor solar que detecta em qual lado do compartimento de passageiros o sol está incidindo. Isso significa que a temperatura pode diferir entre as respiros do lado esquerdo e direito apesar de os controles estarem ajustados para a mesma temperatura dos dois lados.

### Informação relacionada

- Climatização (pág. 204)

## Comandar por voz o controle da climatização<sup>1</sup>

Controle por voz da climatização para, por exemplo, alterar a temperatura, ativar o aquecimento elétrico do banco\* ou alterar o nível do ventilador.

Pressione  e diga um dos seguintes comandos:

- **"Climate"** - inicia um diálogo com o controle de climatização e apresenta exemplos de controles.
- **"Set temperature to X degrees"** - ajusta a temperatura definida.
- **"Raise temperature"/"Lower temperature"** - aumenta/diminui a temperatura definida em uma etapa.
- **"Sync temperature"** - sincroniza a temperatura para todas as zonas de climatização do veículo com a temperatura definida para o lado do motorista.
- **"Air on feet"/"Air on body"** - abre o fluxo de ar desejado.
- **"Air on feet off"/"Air on body off"** - fecha o fluxo de ar desejado.
- **"Set fan to max"/"Turn off fan"** - altera o nível do ventilador para **Max/Off**.

- **"Raise fan speed"/"Lower fan speed"** - aumenta/diminui o nível do ventilador definido em uma etapa.
- **"Turn on auto"** - ativa a regulação automática do controle de climatização.
- **"Air condition on"/"Air condition off"** - ativa/desativa o ar condicionado.
- **"Recirculation on"/"Recirculation off"** - ativa/desativa a recirculação do ar.
- **"Turn on defroster"/"Turn off defroster"** - ativa/desativa o desembaçador dos vidros e dos espelhos da porta.
- **"Turn on max defroster"/"Turn max defroster off"** - ativa/desativa o desembaçador máximo.
- **"Turn on electric defroster"/"Turn off electric defroster"** - ativa/desativa o para-brisa aquecido\*.
- **"Turn on rear defroster"/"Turn off rear defroster"** - ativa/desativa o vidro traseiro e espelhos da porta com aquecimento elétrico.
- **"Turn steering wheel heat on"/"Turn steering wheel heat off"** - ativa/desativa o volante aquecido\*.
- **"Raise steering wheel heat"/"Lower steering wheel heat"** - aumenta/diminui o nível definido do volante aquecido\* em uma etapa.
- **"Turn on seat heat"/"Turn off seat heat"** - ativa/desativa o banco com aquecimento elétrico\*.
- **"Raise seat heat"/"Lower seat heat"** - aumenta/diminui o nível definido do banco com aquecimento elétrico\* em uma etapa.
- **"Turn on seat ventilation"/"Turn off seat ventilation"** - ativa/desativa o banco com ventilação\*.
- **"Raise seat ventilation"/"Lower seat ventilation"** - aumenta/diminui o nível definido do banco com ventilação\* em uma etapa.

### Informação relacionada

- Climatização (pág. 204)
- Controle por voz (pág. 146)
- Utilizar controle por voz (pág. 147)
- Configurações para o reconhecimento de voz (pág. 150)

<sup>1</sup> Aplicável em alguns mercados.

## Qualidade do ar

Os materiais selecionados do compartimento de passageiros e do sistema de limpeza do ar garantem a elevada qualidade do ar no compartimento de passageiros.

## Material no compartimento de passageiros

O interior do compartimento de passageiros foi concebido para ser confortável e agradável, mesmo para as pessoas que sofrem de asma e de alergia de contato.

Os materiais foram testados e desenvolvidos para minimizar a quantidade de pó no compartimento de passageiros e contribuem para a facilidade de limpeza.

Os tapetes do compartimento de passageiros e da área de carga são facilmente removíveis, para facilitar a limpeza.

Utilize produtos de limpeza e de manutenção veicular recomendados pela Volvo para a limpeza interna.

## Sistema de limpeza do ar

Além do filtro do compartimento de passageiros, o Clean Zone Interior Package\* e o sistema de qualidade do ar Interior Air Quality System\* também contribuem para manter uma elevada qualidade de ar no compartimento de passageiros.

## Informação relacionada

- Climatização (pág. 204)
- Clean Zone\* (pág. 207)
- Clean Zone Interior Package\* (pág. 208)
- Interior Air Quality System\* (pág. 208)
- Filtro do compartimento de passageiros (pág. 209)

## Clean Zone\*

A função Clean Zone verifica e indica se estão presentes todas as condições para uma boa qualidade de ar no compartimento de passageiros.

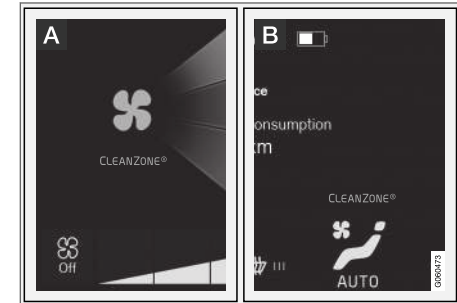

- A** O indicador aparece na visualização de climatização no visor central.
- B** O indicador aparece na linha de climatização quando a visualização de climatização não está aberta.

Caso não se verifique as condições, o texto **Área Limpa** aparece em branco. Quando se verificam todas as condições, o texto muda para a cor azul.

Condições que devem ser atendidas:

- Todas as portas e o porta-malas estão fechados.
- Todas as janelas laterais e o teto panorâmico\* estão fechados.



- O sistema de qualidade do ar Interior Air Quality System\* está ativado.
- O ventilador do compartimento de passageiros está ativado.
- A recirculação de ar está desativada.

### **i** NOTA

Clean Zone não indica que a qualidade do ar está boa. Só indica que as condições para boa qualidade do ar foram atendidas.

### Informação relacionada

- Qualidade do ar (pág. 207)
- Clean Zone Interior Package\* (pág. 208)
- Interior Air Quality System\* (pág. 208)
- Filtro do compartimento de passageiros (pág. 209)

### Clean Zone Interior Package\*

O Clean Zone Interior Package (CZIP) compreende uma série de modificações que mantêm o compartimento de passageiros ainda mais limpo de substâncias causadoras de alergia e asma.

O seguinte está incluído:

- Uma função aprimorada da ventoinha, que significa que ela será ligada quando o veículo for destrancado com a chave do controle remoto. A ventoinha preencherá o compartimento de passageiros com ar fresco. A função começará quando solicitado e será desativada automaticamente depois de um tempo ou quando uma das portas do compartimento de passageiros for aberta. O período que a ventoinha funciona será reduzido gradualmente devido à menor necessidade até que o veículo esteja com 4 anos.
- O sistema de qualidade do ar completamente automático Interior Air Quality System (IAQS).

### Informação relacionada

- Qualidade do ar (pág. 207)
- Clean Zone\* (pág. 207)
- Interior Air Quality System\* (pág. 208)
- Filtro do compartimento de passageiros (pág. 209)

### Interior Air Quality System\*

O Interior Air Quality System (IAQS) é um sistema de qualidade do ar completamente automático que separa os gases e partículas para reduzir os níveis de odores e contaminantes no compartimento de passageiros.

O IAQS é parte do Clean Zone Interior Package (CZIP) e limpa o ar do compartimento de passageiros de contaminantes como partículas, hidrocarbonetos, óxidos nitrosos e ozônio troposférico.

Se o sensor de qualidade do ar detectar que o ar externo está contaminado, a admissão de ar será fechada e a recirculação de ar será ativada.

### **i** NOTA

O sensor de qualidade do ar deve estar sempre ativo para garantir a melhor qualidade do ar no compartimento de passageiros.

Em climas frios, a recirculação é limitada para evitar embaçamento.

Em caso de embaçamento, as funções de desembaçamento do para-brisa, vidros laterais e vidro traseiro devem ser usadas.

### Informação relacionada

- Ativar e desativar o sensor de qualidade de ar\* (pág. 209)
- Qualidade do ar (pág. 207)
- Clean Zone\* (pág. 207)

- Clean Zone Interior Package\* (pág. 208)
- Filtro do compartimento de passageiros (pág. 209)

### Ativar e desativar o sensor de qualidade de ar\*

O sensor de qualidade é parte do sistema de qualidade do ar completamente automático Interior Air Quality System (IAQS).

É possível configurar se sensor de qualidade do ar deve estar ativado/desativado.

1. Pressione **Configurações** na visualização superior no visor central.
2. Pressione **Climatização**.
3. Selecione **Sensor de qualidade do ar** para ativar/desativar o sensor de qualidade do ar.

### Informação relacionada

- Interior Air Quality System\* (pág. 208)

### Filtro do compartimento de passageiros

Todo o ar que entra no compartimento de passageiros do veículo é limpo com um filtro.

### Substituição do filtro do compartimento de passageiros

Para manter o alto desempenho do sistema de climatização, o filtro deve ser trocado em intervalos regulares. Siga o Programa de Manutenção Volvo para os intervalos de substituição recomendados. Se o veículo for usado em um ambiente muito contaminado, pode ser necessário substituir o filtro com mais frequência.

#### **i** NOTA

Há diferentes tipos de filtro do compartimento de passageiros. Certifique-se de que seja instalado o filtro correto.

### Informação relacionada

- Qualidade do ar (pág. 207)
- Clean Zone\* (pág. 207)
- Clean Zone Interior Package\* (pág. 208)
- Interior Air Quality System\* (pág. 208)

### Distribuição de ar

O sistema de climatização distribui o ar de entrada no compartimento de passageiros por uma série de diferentes saídas de ventilação.

### Distribuição de ar automática e manual

Com o controle automático da climatização ligado, a distribuição de ar ocorre de modo automático. Se for necessário, é possível controlar a distribuição de ar manualmente.

### As bocas de ventilação reguláveis

Algumas bocas de ventilação no veículo são reguláveis, o que significa que podem abrir/fechar e orientar o fluxo de ar da boca de ventilação.

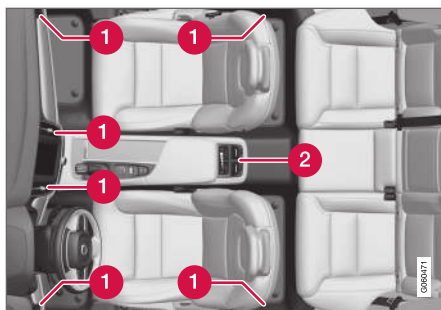

Localização das bocas de ventilação reguláveis no compartimento de passageiros.

- 1 Com climatização de 2 áreas: quatro no painel de instrumentos e uma em cada pilar da porta entre as portas dianteiras e traseiras.
- 2 Adicional com climatização de 4 áreas\* - duas atrás no console de túnel.

### Informação relacionada

- Climatização (pág. 204)
- Alterar a distribuição de ar (pág. 210)
- Abrir, fechar e orientar as bocas de ventilação (pág. 211)
- Tabela das opções de distribuição de ar (pág. 212)

### Alterar a distribuição de ar

A distribuição de ar pode ser alterada manualmente, se necessário.



1. Abra a visualização de climatização no visor central pressionando no símbolo no meio da linha de climatização.

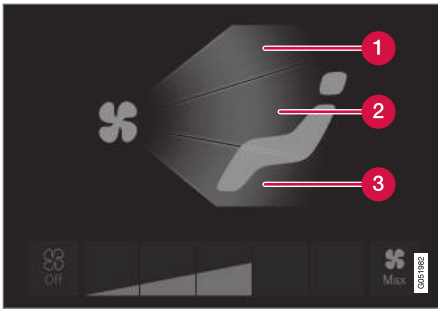

Os botões de distribuição de ar na visualização de climatização.

- 1 Distribuição de ar - respiros do desembaçador do para-brisa
  - 2 Distribuição de ar - respiros no painel de instrumentos e no console central
  - 3 Distribuição de ar - respiros no assoalho
2. Pressione um ou mais dos botões de distribuição de ar para abrir/fechar o fluxo de ar correspondente.
- > A distribuição de ar é alterada e os botões acendem/apagam.

### Informação relacionada

- Distribuição de ar (pág. 210)
- Abrir, fechar e orientar as bocas de ventilação (pág. 211)
- Tabela das opções de distribuição de ar (pág. 212)

## Abrir, fechar e orientar as bocas de ventilação

Algumas bocas de ventilação do compartimento de passageiros podem ser abertas, fechadas e orientadas individualmente.

O embaçamento pode ser eliminado orientando as bocas de ventilação externas do veículo para as janelas laterais.

Orientando as bocas de ventilação exteriores do veículo para o interior, obtém-se um ambiente confortável no compartimento de passageiros quando o tempo está quente.

### Abrir e fechar as bocas de ventilação

Saídas de ar no painel de instrumentos:

- Gire o botão giratório no meio da saída de ar para abrir/fechar o fluxo do ar da saída.  
Quando a marca no seletor está na posição vertical, o fluxo de ar é máximo.

Saídas de ar nas colunas da porta:

- Mova a alavanca do meio da saída de ar para cima/para baixo para abrir/fechar o fluxo de ar.

Na posição inferior o fluxo de ar é desligado, nas demais posições o fluxo de ar é constante.

As saídas de ar na parte de trás do console do túnel\*:

- Gire o seletor rotativo sob a saída de ar para abrir/fechar o fluxo de ar da saída.

Quanto maior for a parte visível do seletor rotativo com as linhas brancas, maior é o fluxo de ar.

### Orientar as bocas de ventilação



- Mova a alavanca no meio da saída de ar horizontalmente/verticalmente para direcionar o fluxo de ar da saída.



### Informação relacionada

- Distribuição de ar (pág. 210)
- Alterar a distribuição de ar (pág. 210)
- Tabela das opções de distribuição de ar (pág. 212)



## Tabela das opções de distribuição de ar

A distribuição de ar pode ser alterada manualmente, se necessário. As seguintes opções estão disponíveis para configuração.

	Distribuição de ar	Objetivo
	Se todos os botões de distribuição de ar forem desativados no modo manual, o sistema de controle de climatização voltará à regulação automática.	
	Fluxo de ar principal dos respiros do desembaçador. Alguns fluxos de ar de outros respiros.	Neutraliza o embaçamento e o congelamento em clima frio e úmido (para ativar, o nível da ventoinha não deve ser baixo).
	Fluxo de ar principal dos respiros do painel de instrumentos. Alguns fluxos de ar de outros respiros.	Fornecer refrigeração eficiente em clima quente.

	Distribuição de ar	Objetivo
	<p>Fluxo de ar principal dos respiradores do assoalho. Alguns fluxos de ar de outros respiradores.</p>	<p>Fornecer aquecimento ou refrigeração para o assoalho.</p>
	<p>Fluxo de ar principal dos respiradores do descongelador e do painel de instrumentos. Alguns fluxos de ar de outros respiradores.</p>	<p>Proporciona conforto em climas quentes e secos.</p>
	<p>Fluxo de ar principal dos respiradores do descongelador e respiradores do assoalho. Alguns fluxos de ar de outros respiradores.</p>	<p>Proporciona conforto e descongelamento em clima frio e úmido.</p>



	Distribuição de ar	Objetivo
	Fluxo de ar principal dos respiros do painel de instrumentos e dos respiros do assoalho. Alguns fluxos de ar de outros respiros.	Proporciona conforto em climas ensolarados com temperatura externa baixa.
	Fluxo de ar principal dos respiros do desembaçador, dos respiros do painel de instrumentos e dos respiros do assoalho.	Proporciona conforto equilibrado no compartimento de passageiros.

### Informação relacionada

- Distribuição de ar (pág. 210)
- Abrir, fechar e orientar as bocas de ventilação (pág. 211)
- Alterar a distribuição de ar (pág. 210)

## Controle da climatização

As funções do controle da climatização são comandadas a partir dos botões físicos no console central, do visor central e do controle da climatização traseiro no console de túnel\*.

### Botões físicos no console central

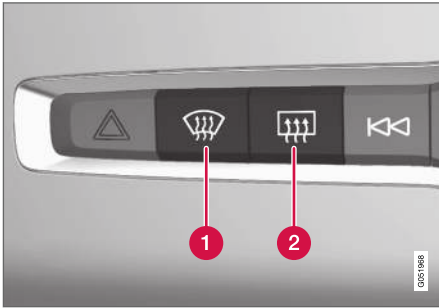

- 1 Botão para para-brisa aquecido\* e desembaçador máximo.
- 2 Botão para vidro traseiro e espelhos das portas com aquecimento elétrico.

### Linha da climatização no visor central

A partir da linha da climatização podem ser comandadas as funções de climatização mais utilizadas.

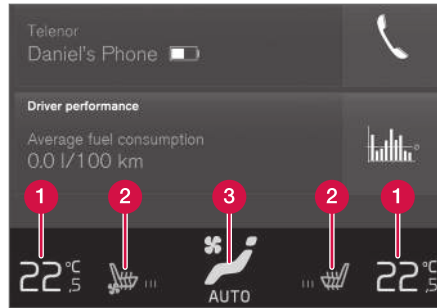

- 1 Controle da temperatura para o lado do motorista e do passageiro.
- 2 Controle para banco do motorista e do passageiro com aquecimento elétrico\* e ventilação\* e para volante aquecido\*.
- 3 Botão para acesso à visualização de climatização. O gráfico no botão indica as configurações de climatização ativadas.

### Visualização de climatização no visor central



Abra a visualização de climatização pressionando no símbolo no meio da linha de climatização.

Dependendo do nível de equipamentos, a visualização de climatização pode estar dividida em várias guias. Alterne entre as guias deslizando para a esquerda/direita ou pressionando no respectivo título.

## Climatização principal

Na guia **Climatização principal** é possível controlar, além das funções da linha da climatização, as demais funções principais da climatização.

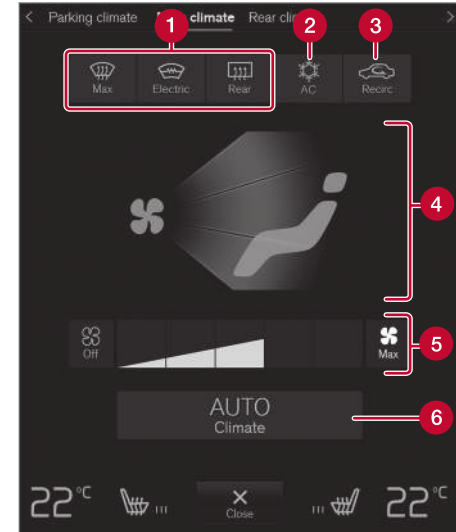

- 1 **Max, Elétrico, Traseiro** - Controle para desembaçador dos vidros e dos espelhos das portas.
- 2 **AC** - Controle para o ar condicionado.
- 3 **Recirc.** - Controle para a recirculação do ar.

◀◀ **4** Controle para a distribuição do ar.

**5** Controles do ventilador do banco dianteiro<sup>2</sup>.

**6** AUTO - Regulagem automática da climatização.

### Climatização traseira\*

Na guia **Climatização traseira** podem ser reguladas todas as funções de climatização do banco traseiro.

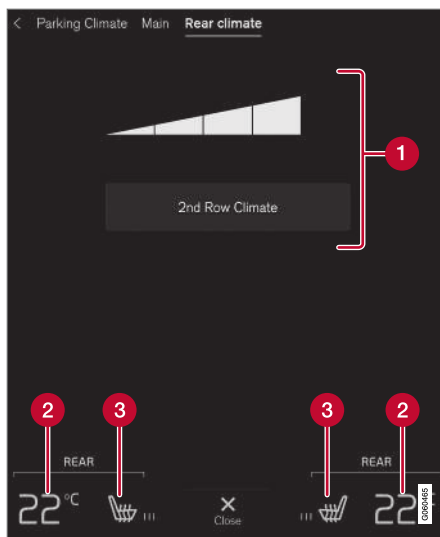

**1** Climatização da segunda fileira - Controle da funcionalidade de climatização no banco traseiro. Controle do ventilador para o banco traseiro.

**2** Controle da temperatura do banco traseiro.

**3** Controle para o banco traseiro com aquecimento elétrico\*.

### Climatização de estacionamento\*

Na guia **Climatização estacionado** é possível regular a climatização de estacionamento.

### Controle da climatização traseiro no console de túnel\*

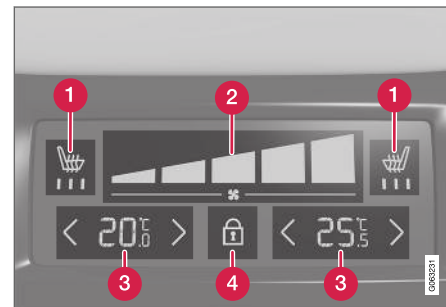

**1** Controle para o banco traseiro com aquecimento elétrico\*.

**2** Controle do ventilador para o banco traseiro.

**3** Controle da temperatura do banco traseiro.

**4** Botão do travamento/destravamento do painel de climatização.

Se o veículo não estiver equipado com painel de climatização na parte de trás do console de túnel, mas possuir banco traseiro aquecido\*, então

<sup>2</sup> Com climatização de 2 zonas, os controles são compartilhados com o banco traseiro.

existem botões físicos na parte de trás do console de túnel para controlar esta função.

O painel de climatização possui um bloqueio da tela para evitar a alteração inadvertida do nível do ventilador e da temperatura. Quando a tela está bloqueada, aparecem apenas os controles do banco\* e o botão de destravamento.

Após o destravamento, é possível alterar o nível do ventilador e a temperatura a partir do painel de climatização, aparecendo ainda todas as configurações selecionadas de climatização. A tela bloqueia automaticamente após determinado tempo de inatividade.

### Informação relacionada

- Climatização (pág. 204)
- Ativação e desativação do banco dianteiro aquecido\* (pág. 217)
- Ativação e desativação do banco traseiro aquecido\* (pág. 219)
- Ativação e desativação do banco dianteiro ventilado\* (pág. 220)
- Ativação e desativação do volante aquecido\* (pág. 221)
- Ativação do controle de climatização automático (pág. 221)
- Ativar e desativar a recirculação de ar (pág. 222)
- Ativar e desativar o desembaçador máx. (pág. 223)
- Ativação e desativação do para-brisa aquecido\* (pág. 224)
- Ativar e desativar o vidro traseiro e os espelhos da porta aquecidos (pág. 225)
- Regular o nível da ventoinha do banco dianteiro (pág. 226)
- Comandar o nível do ventilador para o banco traseiro\* (pág. 227)
- Sincronizando a temperatura (pág. 231)
- Ativar e desativar o ar condicionado (pág. 231)

## Ativação e desativação do banco dianteiro aquecido\*

Os bancos podem ser aquecidos para aumentar o conforto do motorista e dos passageiros quando está frio.



1. Pressione o botão do banco e do volante do lado direito ou esquerdo na linha de climatização do visor central para abrir os controles do banco e do volante.

Se o veículo não estiver equipado com bancos ventilados ou volante aquecido (para o lado do motorista), o botão para bancos aquecidos será disponibilizado imediatamente na linha de climatização.



2. Pressionar o botão repetidamente para bancos aquecidos para alternar entre os quatro níveis: **Desligado**, **Alto**, **Médio** e **Baixo**.
  - > O nível muda e o botão exibe o nível definido.





### AVISO

Os bancos aquecidos não devem ser usados por pessoas com dificuldade de perceber um aumento de temperatura devido à falta de sensibilidade ou com dificuldade de operar os controles dos bancos aquecidos. Caso contrário, poderão sofrer queimaduras.

#### Informação relacionada

- Controle da climatização (pág. 215)
- Ativação e desativação do início automático do banco dianteiro aquecido\* (pág. 218)

### Ativação e desativação do início automático do banco dianteiro aquecido\*

Os bancos podem ser aquecidos para aumentar o conforto do motorista e dos passageiros quando está frio.

É possível definir se o início automático dos bancos aquecidos deve ser ativado/desativado quando o motor é ligado. Com o início automático ativado, o aquecimento iniciará no caso de temperatura ambiente baixa.

1. Pressione **Configurações** na visualização superior no visor central.
2. Pressione **Climatização**.
3. Selecione **Nível início autom. aquec. banco mot.** e **Nível início autom. aquec. banco pass.** para ativar/desativar o início automático do banco aquecido do motorista e do passageiro.
  - > Um "A" é mostrado em cada botão para bancos dianteiros aquecidos na fileira climatizada quando a partida automática está ativada.
4. Selecione **Baixo**, **Médio** ou **Alto** para selecionar o nível depois que a função tiver sido ativada.

#### Informação relacionada

- Controle da climatização (pág. 215)
- Ativação e desativação do banco dianteiro aquecido\* (pág. 217)

## Ativação e desativação do banco traseiro aquecido\*

Os bancos podem ser aquecidos para aumentar o conforto do motorista e dos passageiros quando está frio.

### Ativar e desativar o banco traseiro aquecido a partir do banco dianteiro\*



1. Abra a visualização de climatização no visor central pressionando no símbolo no meio da linha de climatização.
2. Selecione a guia **Climatização traseira**.



3. Pressionar o botão repetidamente para bancos aquecidos para alternar entre os quatro níveis: **Desligado**, **Alto**, **Médio** e **Baixo**.
  - > O nível muda e o botão exibe o nível definido.

### Ativar e desativar o banco traseiro aquecido a partir do banco traseiro

Com climatização de 2 zonas:



Botões para bancos aquecidos na parte de trás do console do túnel.

- Pressione repetidamente os botões físicos do lado direito ou esquerdo dos bancos aquecidos no console do túnel para alternar entre os quatro níveis: **Desligado**, **Alto**, **Médio** e **Baixo**.
  - > O nível muda e os LEDs do botão exibem o nível definido.

Com climatização de 4 zonas\*:

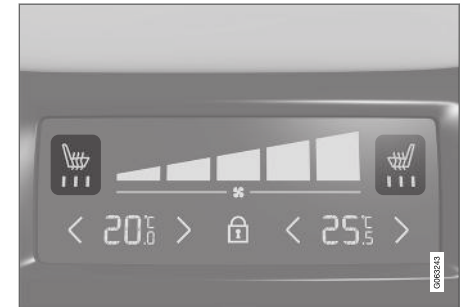

Indicação e controle do banco aquecido no painel de climatização na parte de trás do console do túnel.

- Pressione repetidamente os botões do lado direito ou esquerdo dos bancos aquecidos no painel de climatização do console do túnel para alternar entre os quatro níveis: **Desligado**, **Alto**, **Médio** e **Baixo**.
  - > O nível muda e a tela do painel de climatização exibe o nível definido.

### **AVISO**

Os bancos aquecidos não devem ser usados por pessoas com dificuldade de perceber um aumento de temperatura devido à falta de sensibilidade ou com dificuldade de operar os controles dos bancos aquecidos. Caso contrário, poderão sofrer queimaduras.



### « Informação relacionada

- Controle da climatização (pág. 215)

### Ativação e desativação do banco dianteiro ventilado\*

Os bancos podem ser ventilados para aumentar o conforto em climas quentes, por exemplo.

O sistema de ventilação consiste em ventoinhas nos bancos e encostos que retiram o ar pelo estofamento. O efeito de resfriamento aumenta à medida que o compartimento de passageiros fica mais frio. O sistema pode ser ativado quando o motor está funcionando.



1. Pressione o botão do banco e do volante do lado direito ou esquerdo na linha de climatização do visor central para abrir os controles do banco e do volante.

Se o veículo não estiver equipado com bancos aquecidos ou volante aquecido (para o lado do motorista), o botão para bancos ventilados será disponibilizado imediatamente na linha de climatização.



2. Pressione o botão repetidamente para bancos ventilados para alternar entre os quatro níveis: **Desligado**, **Alto**, **Médio** e **Baixo**.
  - > O nível muda e o botão exibe o nível definido.

### Informação relacionada

- Controle da climatização (pág. 215)

## Ativação e desativação do volante aquecido\*

O volante pode ser aquecido para aumentar o conforto do motorista quando está frio.



1. Pressione o botão do banco e do volante do lado do motorista na linha de climatização do visor central para abrir os controles do banco e do volante.

Se o veículo não for equipado com bancos aquecidos ou bancos ventilados, o botão para volante aquecido é disponibilizado imediatamente na linha de climatização.



2. Pressione o botão repetidamente para volante aquecido para alternar entre os quatro níveis: **Desligado**, **Alto**, **Médio** e **Baixo**.
  - > O nível muda e o botão exibe o nível definido.

### Informação relacionada

- Controle da climatização (pág. 215)
- Ativação e desativação do início automático do volante aquecido\* (pág. 221)

## Ativação e desativação do início automático do volante aquecido\*

O volante pode ser aquecido para aumentar o conforto do motorista quando está frio.

É possível definir se o início automático do volante aquecido deve ser ativado/desativado quando o motor é ligado. Com o início automático ativado, o aquecimento iniciará no caso de temperatura ambiente baixa.

1. Pressione **Configurações** na visualização superior no visor central.
2. Pressione **Climatização**.
3. Selecione **Nível de início autom. aquec. volante** para ativar/desativar o início automático do volante aquecido.
  - > Um "A" é mostrado no botão para o volante de direção aquecido na fileira climatizada quando a partida automática está ativada.
4. Selecione **Baixo**, **Médio** ou **Alto** para selecionar o nível depois que a função tiver sido ativada.

### Informação relacionada

- Ativação e desativação do volante aquecido\* (pág. 221)

## Ativação do controle de climatização automático

Com o controle de climatização automático ativado, diversas funções de climatização são controladas automaticamente.



1. Abra a visualização de climatização no visor central pressionando no símbolo no meio da linha de climatização.

- ◀ 2. Pressione longa ou brevemente em **AUTO Climatização**.
- Pressão curta - a recirculação de ar, o ar condicionado e a distribuição de ar são controlados automaticamente.
  - Pressão longa - a recirculação de ar, o ar condicionado e a distribuição de ar são controlados automaticamente, a temperatura e a velocidade da ventoinha são alterados para as configurações padrão: 22 °C (72 °F) e nível **3** (nível **2** no banco traseiro<sup>3</sup>).
- > A regulação automática da climatização é ativada e o botão acende.

### **i** NOTA

A temperatura e a velocidade da ventoinha podem ser alteradas sem desativar o sistema de controle de climatização regulado automaticamente. O sistema de controle de climatização regulado automaticamente será desativado quando a distribuição de ar for alterada manualmente ou quando o desembaçador máximo for ativado.

### Informação relacionada

- Controle da climatização (pág. 215)

<sup>3</sup> Para veículos com 4 zonas climáticas\*.

## Ativar e desativar a recirculação de ar

A recirculação de ar impede a entrada de ar poluído, gases de escape, etc, do lado de fora do veículo, com o sistema de controle de climatização reutilizando o ar do compartimento de passageiros.



1. Abra a visualização de climatização no visor central pressionando no símbolo no meio da linha de climatização.



2. Pressione **Recirc**.
  - > A recirculação de ar é ativado/desativado e o botão acende/apaga.

### **!** IMPORTANTE

Se o ar no veículo for recirculado por muito tempo, há o risco de embaçamento interno dos vidros.

### **i** NOTA

Não é possível ativar a recirculação de ar quando o desembaçador estiver ativado no máximo.

### Informação relacionada

- Controle da climatização (pág. 215)
- Ativar e desativar definição do horário de recirculação de ar (pág. 223)

## Ativar e desativar definição do horário de recirculação de ar

A recirculação de ar impede a entrada de ar poluído, gases do escapamento etc, do lado de fora do veículo, com o sistema de controle de climatização reutilizando o ar do compartimento de passageiros.

É possível definir se o temporizador da recirculação de ar deve ser ativado/desativado. Quando o temporizador estiver ativado, a recirculação de ar será desligada automaticamente depois de 20 minutos.

1. Pressione **Configurações** na visualização superior no visor central.
2. Pressione **Climatização**.
3. Selecione **Cronômetro de recirculação** para ativar/desativar o temporizador da recirculação de ar.

### Informação relacionada

- Ativar e desativar a recirculação de ar (pág. 222)

## Ativar e desativar o desembaçador máx.

O desembaçador máx. é usado para remover rapidamente a névoa e o gelo dos vidros.

O desembaçador máx. desativa a regulação automática da climatização e da recirculação de ar, ativa o ar condicionado e altera o nível da ventoinha para **5** e a temperatura para **HI**.

### **NOTA**

Mudar o nível da ventoinha para **5** aumenta o nível de ruído.

Quando o desembaçador máx. é desativado, o sistema de controle de climatização volta às configurações anteriores.

### Ativação e desativação do desembaçador máx. a partir do console central

No console central há um botão físico para acesso rápido ao desembaçador máx.

Com para-brisa aquecido\*, o desembaçador máx só pode ser ativado individualmente a partir da visualização de climatização do visor central.



Botão físico no console central.

Veículos sem para-brisa aquecido:

- Pressione o botão.
  - > O desembaçador máx. é ativado/desativado e o botão acende/apaga.

Para veículos com para-brisa aquecido:

- Pressione o botão repetidamente para alternar entre os três níveis:
  - Para-brisa aquecido ativado
  - Para-brisa aquecido ativado e desembaçador máximo
  - Desativado.
  - > Para-brisa aquecido e desembaçador máximo ativados/desativados e o botão acende/apaga.

**NOTA**

O desembaçador máximo será acionado com certo atraso para evitar um breve aumento no nível da ventoinha se o para-brisa aquecido for desativado por dois pressionamentos do botão.

### Ativação e desativação do desembaçador máx. a partir do visor central



1. Abra a visualização de climatização no visor central pressionando no símbolo no meio da linha de climatização.



2. Pressione **Max**.
  - > O desembaçador máx. é ativado/desativado e o botão acende/apaga.

### Informação relacionada

- Controle da climatização (pág. 215)

### Ativação e desativação do para-brisa aquecido\*

Um para-brisa aquecido é usado para remover rapidamente a névoa e o gelo do vidro.

### Ativação e desativação do para-brisa aquecido a partir do console central

No console central há um botão físico para acesso rápido ao para-brisa aquecido.



Botão físico no console central.

- Pressione o botão repetidamente para alternar entre os três níveis:
  - Para-brisa aquecido ativado
  - Para-brisa aquecido ativado e desembaçador máximo
  - Desativado.
- > Para-brisa aquecido e desembaçador máximo ativados/desativados e o botão acende/apaga.

### Ativação e desativação do para-brisa aquecido a partir do visor central



1. Abra a visualização de climatização no visor central pressionando no símbolo no meio da linha de climatização.



2. Pressione **Elétrico**.
  - > Para-brisa aquecido é ativado/desativado e o botão acende/apaga.

**NOTA**

Uma área triangular na extremidade de cada lado do para-brisa não é eletricamente aquecida, onde o desembaçamento pode levar mais tempo.

**NOTA**

O para-brisa aquecido pode afetar o desempenho dos transmissores e outros equipamentos de comunicação.

**i NOTA**

Se o para-brisa aquecido estiver ativado quando a função Start/Stop tiver parado automaticamente o motor, este será reiniciado.

**Informação relacionada**

- Controle da climatização (pág. 215)
- Ativação e desativação do início automático do para-brisa aquecido\* (pág. 225)

**Ativação e desativação do início automático do para-brisa aquecido\***

Um para-brisa aquecido é usado para remover rapidamente a névoa e o gelo do vidro.

É possível definir se o início automático do para-brisa aquecido deve ser ativado/desativado quando o motor é ligado. Com o início automático ativado, o aquecimento iniciará quando houver risco de formação de gelo ou névoa no para-brisa/vidro. Os aquecimento desliga automaticamente quando o para-brisa/vidro fica quente o suficiente e sem gelo/névoa.

1. Pressione **Configurações** na visualização superior no visor central.
2. Pressione **Climatização**.
3. Selecione **Degelador dianteiro automático** para ativar/desativar o início automático do para-brisa aquecido.

**Informação relacionada**

- Ativação e desativação do para-brisa aquecido\* (pág. 224)

**Ativar e desativar o vidro traseiro e os espelhos da porta aquecidos**

O vidro traseiro e os espelhos da porta aquecidos são usados para remover rapidamente a névoa e o gelo dos vidros e espelhos.

**Ativar e desativar o vidro traseiro e os espelhos da porta aquecidos a partir do console central**

No console central, há um botão físico para acesso rápido ao vidro traseiro e aos espelhos da porta aquecidos.



Botão físico no console central.

- Pressione o botão.
  - > O vidro traseiro e os espelhos da porta aquecidos são ativados/desativados e o botão acende/apaga.



### « Ativar e desativar o vidro traseiro e os espelhos da porta aquecidos a partir do visor central



1. Abra a visualização de climatização no visor central pressionando no símbolo no meio da linha de climatização.



2. Pressione **Traseiro**.
  - > O vidro traseiro e os espelhos da porta aquecidos são ativados/desativados e o botão acende/apaga.

#### Informação relacionada

- Controle da climatização (pág. 215)
- Ativação e desativação do início automático do vidro traseiro e dos espelhos da porta aquecidos (pág. 226)

### Ativação e desativação do início automático do vidro traseiro e dos espelhos da porta aquecidos

O vidro traseiro e os espelhos da porta aquecidos são usados para remover rapidamente a névoa e o gelo dos vidros e espelhos.

É possível definir se o início automático do vidro traseiro e dos espelhos da porta aquecidos deve ser ativado/desativado quando o motor é ligado. Com o início automático ativado, o aquecimento iniciará quando houver risco de formação de gelo ou névoa no para-brisa/vidro. Os aquecimento desliga automaticamente quando o para-brisa/vidro fica quente o suficiente e sem gelo/névoa.

1. Pressione **Configurações** na visualização superior no visor central.
2. Pressione **Climatização**.
3. Selecione **Degelador traseiro automático** para ativar/desativar o início automático do vidro traseiro e dos espelhos da porta aquecidos.

#### Informação relacionada

- Ativar e desativar o vidro traseiro e os espelhos da porta aquecidos (pág. 225)

### Regular o nível da ventoinha do banco dianteiro<sup>4</sup>

A ventoinha pode ser ajustada para diferentes níveis de regulação automática para o banco dianteiro.



1. Abra a visualização de climatização no visor central pressionando no símbolo no meio da linha de climatização.

<sup>4</sup> Para climatização de 2 zonas, também banco traseiro.

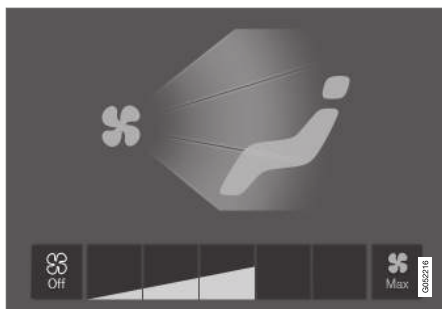

Botões do controle da ventoinha na visualização de climatização.

2. Pressione o nível da ventoinha desejado, **Off-1-5** ou **Max**.
  - > O nível do ventilador muda e os botões do nível desejado acendem.

### ! IMPORTANTE

Se a ventoinha estiver completamente desativada, o ar condicionado não será ativado, o que resultará em risco de embaçamento interno dos vidros.

### i NOTA

O sistema de controle de climatização ajusta automaticamente o fluxo de ar dentro do nível selecionado da ventoinha de acordo com as exigências. Isso significa que a velocidade pode mudar, mesmo que o nível da ventoinha seja o mesmo.

### Informação relacionada

- Controle da climatização (pág. 215)

### Comandar o nível do ventilador para o banco traseiro\*

O ventilador pode ser ajustado para diferentes níveis de regulagem automática para o banco traseiro.

### Regular o nível do ventilador para o banco traseiro a partir do banco dianteiro



1. Abra a visualização de climatização no visor central pressionando no símbolo no meio da linha de climatização.
2. Selecione a guia **Climatização traseira**.



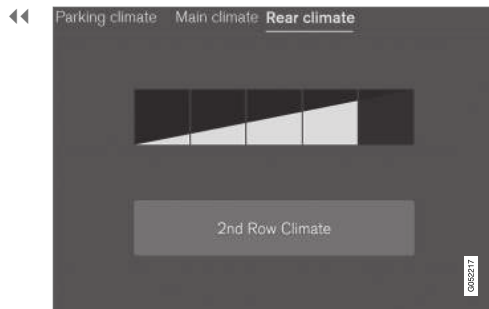

Botões do controle do ventilador na guia **Climatização traseira** na visualização de climatização.

3. Pressione o nível do ventilador desejado, **1-5**.

O nível do ventilador do banco traseiro pode ser desligado pressionando em **Climatização da segunda fileira**.

> O nível do ventilador muda e os botões do nível desejado acendem.

### Regular o nível do ventilador para o banco traseiro a partir do banco traseiro

1. Pressione o botão de destravamento no painel de climatização do console de túnel para acessar o controle.



Controle do ventilador no painel de climatização traseiro no console de túnel.

2. Pressione o nível do ventilador desejado, **1-5**.
  - > O nível do ventilador muda e os botões do nível desejado acendem.

### **i** NOTA

O nível da ventoinha no banco traseiro não pode ser ajustado se o nível do banco dianteiro estiver na posição **Off**.

A ventoinha do banco traseiro só pode ser desligada a partir da visualização de climatização no visor central.

### **i** NOTA

O sistema de controle de climatização ajusta automaticamente o fluxo de ar dentro do nível selecionado da ventoinha de acordo com as exigências. Isso significa que a velocidade pode mudar, mesmo que o nível da ventoinha seja o mesmo.

### Informação relacionada

- Controle da climatização (pág. 215)

## Regular temperatura do banco dianteiro<sup>5</sup>

A temperatura pode ser definida para o número desejado de graus para as zonas climatizadas do banco dianteiro.



Botões de temperatura na linha de climatização.

1. Pressione o botão de temperatura do lado esquerdo ou direito na linha de climatização do display central para abrir os controles.



O controle da temperatura.

2. Regule a temperatura por qualquer um dos seguintes:
  - arraste o controle até a temperatura desejada, ou
  - pressione +/- para aumentar/diminuir a temperatura por etapas.

> A temperatura é alterada e o botão indica a temperatura definida.

### **i** NOTA

O aquecimento e o resfriamento não podem ser acelerados selecionando-se uma temperatura maior ou menor do que a desejada.

### Informação relacionada

- Controle da climatização (pág. 215)

## Regular a temperatura para o banco traseiro\*

A temperatura pode ser ajustada para a temperatura desejada nas zonas de climatização do banco traseiro.

### Regular a temperatura para o banco traseiro a partir do banco dianteiro



1. Abra a visualização de climatização no visor central pressionando no símbolo no meio da linha de climatização.
2. Selecione a guia **Climatização traseira**.

<sup>5</sup> Para climatização de 2 zonas, também banco traseiro.



Botão da temperatura na guia **Climatização traseira** na visualização de climatização.

3. Pressione o lado esquerdo ou o lado direito do botão da temperatura para abrir o controle.



O controle da temperatura.

4. Regule a temperatura:
  - arrastando o controle para a temperatura desejada
  - pressione +/- para aumentar/diminuir a temperatura por etapas.
  - > A temperatura é alterada e o botão indica a temperatura definida.

#### Comandar a temperatura para o banco traseiro a partir do banco traseiro

1. Pressione o botão de destravamento no painel de climatização do console de túnel para acessar o controle.



Controle da temperatura no painel de climatização traseiro no console de túnel.

2. Pressione o lado esquerdo ou direito dos botões </> para aumentar/diminuir a temperatura por etapas.
  - > A temperatura muda e a tela do painel de climatização apresenta a temperatura definida.

#### **i** NOTA

O aquecimento e o resfriamento não podem ser acelerados selecionando-se uma temperatura maior ou menor do que a desejada.

#### Informação relacionada

- Controle da climatização (pág. 215)

## Sincronizando a temperatura

A temperatura das diferentes zonas de climatização do veículo pode ser sincronizada com a temperatura definida no lado do motorista.

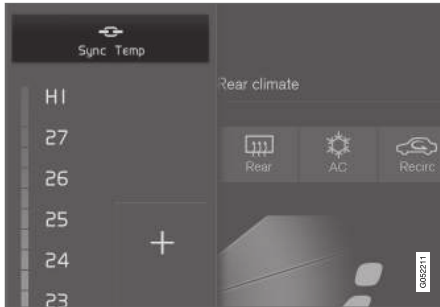

Botão de sincronização nos controles de temperatura do lado do motorista.

1. Pressione o botão de temperatura do lado do motorista na linha de climatização do visor central para abrir os controles.
2. Pressione **Sincronizar a temperatura** .
  - > A temperatura de todas as zonas do veículo será sincronizada com a temperatura definida para o lado do motorista e o símbolo de sincronização será exibido ao lado do botão de temperatura.

A sincronização será interrompida com mais uma pressão em **Sincronizar a temperatura** ou alterando as configurações de temperatura em uma zona de climatização além da do motorista.

## Informação relacionada

- Controle da climatização (pág. 215)

## Ativar e desativar o ar condicionado

Quando necessário, o sistema de ar condicionado arrefece e desumidifica o ar admitido.

Quando o ar condicionado está ativado o controle da climatização controla automaticamente o arranque e o encerramento dependendo da necessidade.



1. Abra a visualização de climatização no visor central pressionando no símbolo no meio da linha de climatização.



2. Pressione **AC**.
  - > O ar condicionado é ativado/desativado e o botão acende/apaga.

### **i** NOTA

Feche todas as janelas laterais e o teto panorâmico\* para que o ar condicionado funcione de modo ideal.



**i NOTA**

Não é possível ativar o ar condicionado quando o controle da ventoinha estiver na posição **Off**.

**Informação relacionada**

- Controle da climatização (pág. 215)

**Climatização de estacionamento\***

A climatização de estacionamento é um termo genérico para as várias funções que melhoram a climatização do compartimento de passageiros quando o veículo está estacionado, por exemplo, pré-condicionamento.



As funções pertencentes à climatização de estacionamento são comandadas a partir do **Climatização estacionado** na visualização de clima-

tização no visor central. Abra a visualização de climatização pressionando no símbolo no meio da linha de climatização.

**Informação relacionada**

- Climatização (pág. 204)
- Climatização temporizada\* (pág. 232)
- Conforto de climatização no estacionamento\* (pág. 237)
- Símbolos e mensagens da climatização de estacionamento\* (pág. 239)

**Climatização temporizada\***

A climatização é uma função climática que, se possível, tenta alcançar a temperatura de conforto no compartimento de passageiros antes da partida.

O pré-condicionamento pode ser iniciada diretamente ou definida através do temporizador.

A função utiliza vários sistemas em diferentes situações:

- O aquecedor de estacionamento\* aquece o compartimento de passageiros com tempo frio para uma temperatura confortável.
- A ventilação arrefece o compartimento de passageiros com tempo quente ventilando ar a partir do exterior.

**i NOTA**

Durante o pré-condicionamento do compartimento de passageiros, o veículo trabalha para atingir uma temperatura confortável e não a temperatura definida no sistema de controle de climatização.

**Informação relacionada**

- Climatização de estacionamento\* (pág. 232)
- Iniciar e desligar o pré-condicionamento\* (pág. 233)
- Definição da hora do pré-condicionamento\* (pág. 234)

## Iniciar e desligar o pré-condicionamento\*

A climatização aquece\* ou ventila o compartimento de passageiros, se possível, antes da condução. A função pode ser iniciada diretamente a partir do visor central ou de um telefone celular.

### Iniciar e desligar a partir do veículo



1. Abra a visualização de climatização no visor central pressionando no símbolo no meio da linha de climatização.
2. Selecione a guia **Climatização estacionado**.
3. Pressione **Pré-condicion.**
  - > O pré-condicionamento inicia/encerra e o botão acende/apaga.

#### **i** NOTA

As portas e janelas do veículo devem ser fechadas durante o pré-condicionamento do compartimento de passageiros.

#### **⚠** AVISO

Não use o pré-condicionamento se o veículo for equipado com aquecedor\*:

- Em espaços internos sem ventilação. Há emissão de gases de escapamento caso o aquecedor seja acionado.
- Em locais com material combustível ou inflamável nas proximidades. Combustível, gás, capim alto, serragem etc. podem se incendiar.
- Quando houver risco de que a tubulação de escapamento do aquecedor possa estar bloqueada. Por exemplo, neve profunda dentro da carcaça da roda dianteira direita pode obstruir a ventilação do aquecedor.

Lembre-se de que a climatização pode ser iniciada por um temporizador que tenha sido configurado com bastante antecipação.

### Inicie a partir do aplicativo\*

O início do pré-condicionamento, assim como a informação sobre as configurações selecionadas, pode ser gerenciado a partir de um dispositivo com o aplicativo Volvo On Call\*. O pré-condicionamento aquece\* o compartimento de passageiros para a temperatura de conforto e ventila o compartimento de passageiros admitindo ar externo.

Também é possível realizar o pré-condicionamento do veículo com a função partida remota do motor (Engine Remote Start - ERS)<sup>6</sup> através do aplicativo Volvo On Call\*.

### Informação relacionada

- Climatização de estacionamento\* (pág. 232)
- Climatização temporizada\* (pág. 232)
- Definição da hora do pré-condicionamento\* (pág. 234)

<sup>6</sup> Alguns mercados.

## Definição da hora do pré-condicionamento\*

O temporizador pode ser ajustado para que o pré-condicionamento esteja concluído em uma hora pré-determinada.

O temporizador pode suportar até 8 configurações diferentes para:

- Uma hora em uma data isolada
- Uma hora de um ou vários dias da semana, com ou sem repetição.

### Informação relacionada

- Climatização temporizada\* (pág. 232)
- Adicionar e editar definição da hora do pré-condicionamento\* (pág. 234)
- Ativar e desativar definição do horário do pré-condicionamento\* (pág. 235)
- Eliminar definição da hora do pré-condicionamento\* (pág. 236)

## Adicionar e editar definição da hora do pré-condicionamento\*

O temporizador do pré-condicionamento pode suportar até 8 definições de hora.

### Adicionar definição de hora

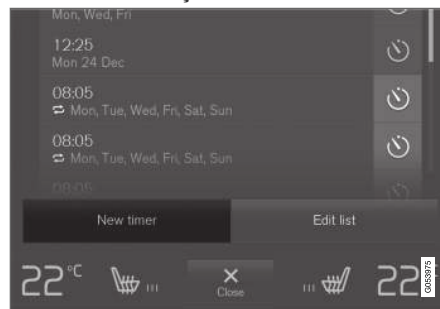

Botão para adicionar definição de hora na guia **Climatização estacionado** na visualização de climatização.

1. Abra a visualização de climatização no visor central.
2. Selecione a guia **Climatização estacionado**.

3. Pressione **Adicionar cronôm.**  
> Aparece uma janela pop-up.

### **i** NOTA

Não é possível adicionar uma configuração de tempo se já existirem 8 configurações inseridas no temporizador. Exclua uma configuração para poder adicionar uma nova.

4. Pressione **Data** para definir uma hora para uma data isolada.

Pressione **Dias** para definir uma hora para um ou mais dias da semana.

Com **Dias**: Ative/desative a repetição marcando/desmarcando a caixa **Repetir seman.**

5. Com **Data**: Selecione a data para o pré-condicionamento percorrendo a lista de datas com as setas.

Com **Dias**: Selecione os dias da semana para o pré-condicionamento pressionando os botões dos dias da semana.

6. Defina a hora em que o pré-condicionamento deve estar concluído percorrendo o relógio com as setas.

7. Pressione **Confirmar** para adicionar uma definição de hora.
  - > A definição de hora é adicionada à lista e ativada.

### **AVISO**

Não use o pré-condicionamento se o veículo for equipado com aquecedor\*:

- Em espaços internos sem ventilação. Há emissão de gases de escapamento caso o aquecedor seja acionado.
- Em locais com material combustível ou inflamável nas proximidades. Combustível, gás, capim alto, serragem etc. podem se incendiar.
- Quando houver risco de que a tubulação de escapamento do aquecedor possa estar bloqueada. Por exemplo, neve profunda dentro da carcaça da roda dianteira direita pode obstruir a ventilação do aquecedor.

Lembre-se de que a climatização pode ser iniciada por um temporizador que tenha sido configurado com bastante antecipação.

### **Editar definição de hora**

1. Abra a visualização de climatização no visor central.
2. Selecione a guia **Climatização estacionado**.

3. Pressione a definição de hora a ser alterada.
  - > Aparece uma janela pop-up.
4. Edite a definição de hora do modo descrito no título acima "Adicionar definição de hora".

### **Informação relacionada**

- Climatização temporizada\* (pág. 232)
- Definição da hora do pré-condicionamento\* (pág. 234)
- Ativar e desativar definição do horário do pré-condicionamento\* (pág. 235)
- Eliminar definição da hora do pré-condicionamento\* (pág. 236)

### **Ativar e desativar definição do horário do pré-condicionamento\***

Uma definição de hora no temporizador do pré-condicionamento pode ser ativada ou desativada dependendo da necessidade.



Botões do temporizador na guia **Climatização estacionado** na visualização de climatização.

1. Abra a visualização de climatização no visor central.
2. Selecione a guia **Climatização estacionado**.
3. Ative/desative uma definição de hora pressionando o botão do temporizador à direita da definição.
  - > A definição de hora é ativada/desativada e o botão acende/apaga.





## **AVISO**

Não use o pré-condicionamento se o veículo for equipado com aquecedor\*:

- Em espaços internos sem ventilação. Há emissão de gases de escapamento caso o aquecedor seja acionado.
- Em locais com material combustível ou inflamável nas proximidades. Combustível, gás, capim alto, serragem etc. podem se incendiar.
- Quando houver risco de que a tubulação de escapamento do aquecedor possa estar bloqueada. Por exemplo, neve profunda dentro da carcaça da roda dianteira direita pode obstruir a ventilação do aquecedor.

Lembre-se de que a climatização pode ser iniciada por um temporizador que tenha sido configurado com bastante antecipação.

## **Informação relacionada**

- Climatização temporizada\* (pág. 232)
- Definição da hora do pré-condicionamento\* (pág. 234)
- Adicionar e editar definição da hora do pré-condicionamento\* (pág. 234)
- Eliminar definição da hora do pré-condicionamento\* (pág. 236)

## **Eliminar definição da hora do pré-condicionamento\***

Podem ser removidas uma hora para o pré-condicionamento que já não é necessária.

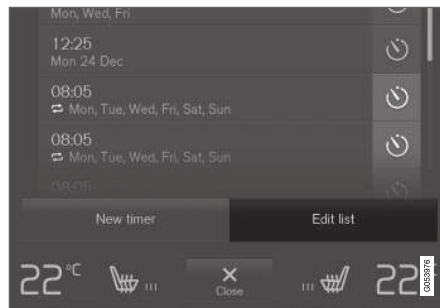

Botão para editar lista/remover definição de hora na guia **Climatização estacionado** na visualização de climatização.

1. Abra a visualização de climatização no visor central.
2. Selecione a guia **Climatização estacionado**.
3. Pressione **Editar lista**.
4. Pressione o ícone de eliminação que se encontra à direita da lista.
  - > O ícone muda para o texto **Excluir**.
5. Pressione **Excluir** para confirmar.
  - > A definição de hora é removida da lista.

## **Informação relacionada**

- Climatização temporizada\* (pág. 232)
- Definição da hora do pré-condicionamento\* (pág. 234)
- Adicionar e editar definição da hora do pré-condicionamento\* (pág. 234)
- Ativar e desativar definição do horário do pré-condicionamento\* (pág. 235)

## Conforto de climatização no estacionamento\*

A climatização no compartimento de passageiros do veículo pode ser preservada durante o estacionamento, por exemplo, quando é necessário desligar o motor, mas o motorista ou os passageiros desejam continuar no veículo com a manutenção do conforto de climatização.

A manutenção do conforto da climatização só pode ser arrancada diretamente.

A função utiliza vários sistemas em diferentes situações:

- O calor residual do motor aquece o compartimento de passageiros com tempo frio para uma temperatura confortável.
- A ventilação arrefece o compartimento de passageiros com tempo quente ventilando ar a partir do exterior.

### **NOTA**

A retenção do conforto da climatização será desligada quando o veículo for trancado por fora para evitar o uso do calor residual desnecessariamente. O uso da função deve ser manter o conforto da climatização quando o motorista ou os passageiros permanecerem dentro do veículo.

## Informação relacionada

- Climatização de estacionamento\* (pág. 232)
- Ligar e desligar o conforto de climatização ao estacionar\* (pág. 237)

## Ligar e desligar o conforto de climatização ao estacionar\*

A manutenção do conforto de climatização preserva a climatização do compartimento de passageiros após a condução. A função pode ser iniciada diretamente a partir do visor central.



1. Abra a visualização de climatização no visor central pressionando no símbolo no meio da linha de climatização.
2. Selecione a guia **Climatização estacionado**.
3. Pressione **Manter conforto da climatização**.
  - > A preservação do conforto de climatização inicia/encerra e o botão acende/apaga.

### **NOTA**

Não é possível iniciar a retenção do conforto da climatização se não houver calor suficiente no motor para manter a climatização do compartimento de passageiros, ou se a temperatura externa estiver acima de, aproximadamente, 20°C (68°F).





### **i** **NOTA**

A retenção do conforto da climatização será desligada quando o veículo for trancado por fora para evitar o uso do calor residual desnecessariamente. O uso da função deve ser manter o conforto da climatização quando o motorista ou os passageiros permanecerem dentro do veículo.

### **Informação relacionada**

- Conforto de climatização no estacionamento\* (pág. 237)





## Símbolos e mensagens da climatização de estacionamento\*

O visor do motorista pode exibir uma série de símbolos e de mensagens relacionadas com a climatização de estacionamento.

As mensagens relativas à climatização de estacionamento também podem ser visualizações em um dispositivo que possua o aplicativo Volvo On Call\*.



Este símbolo acende no visor do motorista quando o aquecedor de estacionamento está ativo.

Símbolo	Mensagem	Especificação
	<b>Climatiz. estacionado</b> <b>Serviço necessário</b>	A climatização de estacionamento está fora de funcionamento. Entre em contato com uma oficina <sup>A</sup> para verificação do funcionamento assim que possível.
	<b>Climatiz. estacionado</b> <b>Temporariamente não disponível</b>	A climatização de estacionamento está temporariamente fora de funcionamento. Se o problema persistir ao longo do tempo, entre em contato com uma oficina <sup>A</sup> para verificação da função.
	<b>Climatiz. estacionado</b> <b>Não disponível. Nível de combustível baixo demais</b>	A climatização de estacionamento não pode ser ativada uma vez que o nível de combustível é muito baixo para ligar o aquecedor de estacionamento*. Abasteça o tanque de combustível do veículo.
	<b>Climatiz. estacionado</b> <b>Indisponível Nível carga baixo demais</b>	A climatização de estacionamento não pode ser ativada uma vez que o grau de carga na bateria de partida é muito baixo para ligar o aquecedor de estacionamento*. Ligue o veículo.
	<b>Climatiz. estacionado</b> <b>Carga limitada Nível baixo demais</b>	O tempo de operação do controle de climatização de estacionamento é limitado quando o estado de carga da bateria de arranque está baixo. Ligue o veículo.

<sup>A</sup> Recomenda-se uma oficina autorizada Volvo.

### Informação relacionada

- Climatização de estacionamento\* (pág. 232)

## Aquecedor\*

O aquecedor tem duas subfunções que ajudam a aquecer o compartimento de passageiros ou o motor em diferentes situações.

O aquecedor tem duas funções:

- O aquecedor de estacionamento aquece, se necessário, o compartimento de passageiros quando o pré-condicionamento da climatização de estacionamento está ativado.
- Aquecedor adicional - aquece, se necessário, o compartimento de passageiros e o motor durante a condução.

O aquecedor é acionado por combustível e está instalado na caixa da roda dianteira direita.

### **i** NOTA

Quando o aquecedor está funcionando, pode ser emitida fumaça do alojamento dianteiro direito do volante e pode ser ouvido um zumbido baixo. Também pode ser ouvido um tique da bomba de combustível na parte traseira do veículo. Isto é perfeitamente normal.

## Bateria e carga

O aquecedor é acionado pela bateria de partida do veículo. Se o grau de carga na bateria de partida for muito baixo, o aquecedor é automaticamente desligado e o visor do motorista apresenta uma mensagem.

### **i** NOTA

Certifique-se de que haja carga suficiente na bateria se o aquecedor precisar ser utilizado.

## Combustível e abastecimento

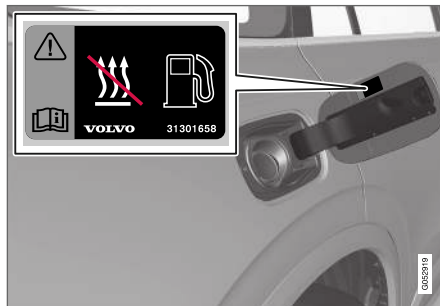

Adesivo de advertência na tampa de abastecimento de combustível.

O aquecedor utiliza combustível do tanque de combustível normal do veículo.

Se o veículo for estacionado em uma inclinação íngreme, deve ficar com a frente para baixo, para assegurar o abastecimento de combustível ao aquecedor.

Se o nível no tanque de combustível for muito baixo, o aquecedor é automaticamente desligado e o visor do motorista apresenta uma mensagem.

### **i** NOTA

Se precisar utilizar o aquecedor, certifique-se de que haja combustível suficiente no tanque de combustível do veículo.

### **A** AVISO

Combustível respingado pode ser incendiado. Desligue o aquecedor acionado por combustível antes de iniciar o reabastecimento.



Verifique no visor do motorista se o aquecedor está desligado. Este símbolo está aceso quando ele está funcionando como aquecedor de estacionamento.

## Informação relacionada

- Climatização (pág. 204)
- Aquecedor de estacionamento\* (pág. 241)
- Aquecedor adicional\* (pág. 242)

## Aquecedor de estacionamento\*

O aquecedor de estacionamento aquece o compartimento de passageiros, se necessário, antes da condução quando o pré-condicionamento está ativado.

O aquecedor de estacionamento é uma das duas funções do aquecedor do veículo. O aquecedor está instalado na caixa da roda dianteira direita.



Quando esse símbolo acende no visor do motorista, o aquecedor de estacionamento pode estar ativo.

### **i** NOTA

Quando o aquecedor está funcionando, pode ser emitida fumaça do alojamento dianteiro direito do volante e pode ser ouvido um zumbido baixo. Também pode ser ouvido um tique da bomba de combustível na parte traseira do veículo. Isto é perfeitamente normal.

O aquecedor de estacionamento arranca automaticamente se o pré-condicionamento\* da climatização de estacionamento estiver ativado e se o compartimento de passageiros necessitar de aquecimento.

Desliga-se automaticamente uma vez atingido o tempo definido no temporizador ou o tempo máximo de funcionamento do aquecedor, ou ainda se o veículo for ligado.

O tempo máximo de funcionamento do aquecedor é de 30 minutos.

### **i** NOTA

Se precisar utilizar o aquecedor de estacionamento, certifique-se de que haja combustível suficiente no tanque de combustível do veículo.

Certifique-se de que haja carga suficiente na bateria de arranque ao utilizar o aquecedor de estacionamento.

### **!** IMPORTANTE

O uso repetido do aquecedor de estacionamento combinado com viagens curtas pode descarregar a bateria e prejudicar a partida.

Se o aquecedor for usado regularmente, o veículo deverá ser conduzido pelo mesmo tempo em que o aquecedor for usado para garantir que a bateria do veículo seja recarregada com a mesma quantidade de energia consumida pelo aquecedor de estacionamento.

### **!** AVISO

Não use o pré-condicionamento se o veículo for equipado com aquecedor\*:

- Em espaços internos sem ventilação. Há emissão de gases de escapamento caso o aquecedor seja acionado.
- Em locais com material combustível ou inflamável nas proximidades. Combustível, gás, capim alto, serragem etc. podem se incendiar.
- Quando houver risco de que a tubulação de escapamento do aquecedor possa estar bloqueada. Por exemplo, neve profunda dentro da carcaça da roda dianteira direita pode obstruir a ventilação do aquecedor.

Lembre-se de que a climatização pode ser iniciada por um temporizador que tenha sido configurado com bastante antecipação.

### **!** AVISO

Se houver cheiro de combustível, quantidade anormal de fumaça, fumaça preta ou sons anormais vindo do aquecedor de estacionamento, desligue-o e, se possível, retire seu fusível. A Volvo recomenda o contato com uma oficina autorizada Volvo para fazer o reparo.



### « Informação relacionada

- Aquecedor\* (pág. 240)
- Aquecedor adicional\* (pág. 242)

### Aquecedor adicional\*

O aquecedor auxiliar ajuda a aquecer o compartimento de passageiros e o motor durante a condução.

O aquecedor adicional é uma das duas funções do aquecedor do veículo. O aquecedor está instalado na caixa da roda dianteira direita.

#### **NOTA**

Quando o aquecedor está funcionando, pode ser emitida fumaça do alojamento dianteiro direito do volante e pode ser ouvido um zumbido baixo. Também pode ser ouvido um tique da bomba de combustível na parte traseira do veículo. Isto é perfeitamente normal.

O aquecedor adicional arranca e é controlado automaticamente quando é necessário aquecer durante a condução do veículo.

Desliga-se automaticamente quando o veículo é desligado.

#### **NOTA**

Se precisar utilizar o aquecedor auxiliar, certifique-se de que haja combustível suficiente no tanque de combustível do veículo.

### Informação relacionada

- Aquecedor\* (pág. 240)
- Aquecedor de estacionamento\* (pág. 241)
- Ativar e desativar o início automático do aquecedor auxiliar\* (pág. 243)

## Ativar e desativar o início automático do aquecedor auxiliar\*

O aquecedor auxiliar ajuda a aquecer o compartimento de passageiros e o motor durante a condução.

É possível definir se o início automático do aquecedor adicional deve estar ativado/desativado.

1. Pressione **Configurações** na visualização superior no visor central.
2. Pressione **Climatização**.
3. Selecione **Aquecedor adicional** para ativar/desativar o início automático do aquecedor adicional.

### **i** NOTA

A Volvo recomenda que o início automático do aquecedor auxiliar seja desligado para condução em distâncias curtas.

### Informação relacionada

- Aquecedor adicional\* (pág. 242)



CHAVE, TRAVAS E ALARME

## Confirmação de travamento

O veículo indica com o pisca alerta quando o veículo está travado ou destravado.

### Indicação externa

Travamento

- O pisca alerta do veículo indica o travamento piscando uma vez, enquanto acontece o rebatimento dos espelhos das portas<sup>1</sup>.

Destravar

- O pisca alerta do veículo indica o destravamento piscando duas vezes, enquanto acontece a abertura dos espelhos das portas<sup>1</sup>.

Todas as portas, a tampa do porta-malas e o capô devem estar fechados para o veículo indicar que está travado. Se o travamento ocorrer com apenas a porta do motorista fechada<sup>2</sup>, o travamento ocorrerá, mas a indicação de travamento do pisca-alerta só ocorrerá quando todas as portas, a tampa do porta-malas e o capô tiverem sido fechados.

## Indicador de travamento e alarme no painel de instrumentos

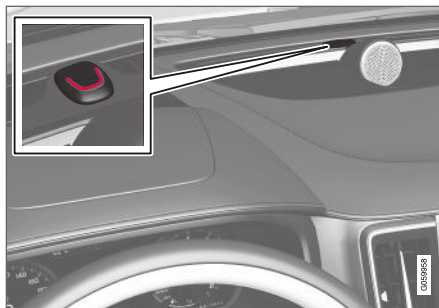

O indicador de travamento e de alarme exibe no painel de instrumentos o estado do sistema de travamento:

- Uma piscada longa indica travamento.
- Piscadas curtas indicam que o veículo está travado.
- Piscadas rápidas depois da desativação do alarme\* indicam que o alarme foi disparado.

## Indicação nos botões de travamento

### Porta dianteira



Botões das travas com luz indicadora nas portas dianteiras.

A luz indicadora acesa nos botões de travamento das portas dianteiras indica que todas as portas estão travadas. Se alguma das portas for aberta, a lâmpada apaga em ambas as portas.

<sup>1</sup> Apenas para veículos com espelhos das portas elétricos rebatíveis.

<sup>2</sup> Não se aplica a veículos equipados com travamento/destravamento sem a chave\*.

**Porta traseira\***

Botão de travamento com luz indicadora nas portas traseiras.

A luz indicadora acesa no botão de travamento da porta indica que a porta está travada. Se alguma porta for destravada, a sua lâmpada apaga enquanto as demais permanecem acesas.

**Demais indicações**

As funções da iluminação interna de segurança e da luz de presença também podem ser ativadas ao travar e destravar.

**Informação relacionada**

- Configuração da indicação de travamento (pág. 247)
- Duração da luz de presença (pág. 163)
- Usar a iluminação interna de segurança (pág. 163)

**Configuração da indicação de travamento**

É possível selecionar várias opções para como o veículo confirma o travamento e destravamento no menu configurações no visor central.

Para alterar a configuração de resposta ao travamento:

1. Pressione **Configurações** na visualização superior do visor central.
2. Pressione **My Car → Travamento**.
3. Pressione **Resposta visível do travamento** para selecionar quando o veículo deve dar uma resposta visível:
  - **Travar**
  - **Destravar**
  - **Ambos**
 Ou desligue a função selecionando **Desligado**.

Para alterar a configuração dos espelhos retrovisores rebatíveis\* ao travar:

1. Pressione **Configurações** na visualização superior do visor central.
2. Pressione **My Car → Retrovisores e fácil acesso**.
3. Selecione **Recolher retrovisor ao trancar** para ativar ou desligar a função.

**Informação relacionada**

- Confirmação de travamento (pág. 246)

## Chave do controle remoto

A chave do controle remoto trava e destrava as portas, o porta-malas e a tampa de abastecimento de combustível. A chave do controle remoto deve se encontrar no veículo para que este possa ser arrancado.



Chave do controle remoto<sup>3</sup> ou key tag (Key Tag)\*.

A chave do controle remoto não é necessária fisicamente para o arranque, uma vez que o veículo, na sua versão padrão, está equipado com sistema de arranque sem chave (Passive Start). Só é preciso estar com a chave na parte dianteira do compartimento de passageiros.

Para veículos equipados com travamento e destravamento sem a chave (Passive Entry)\*, a chave pode estar em qualquer lugar no veículo para dar

a partida. Neste caso, uma key tag mais leve, um pouco menor (Key Tag) também é fornecida.

As chaves do controle remoto podem ser ligadas a diferentes perfis de motorista para salvar preferências pessoais no veículo.

## Botões do controle remoto



O controle remoto tem quatro botões - um no lado esquerdo e três no lado direito.

 **Travamento** - Com uma pressão no botão, trava-se as portas, o porta-malas e a tampa de abastecimento de combustível, enquanto o alarme\* é ativado ao mesmo tempo.

Mantenha pressionado para fechar todas as janelas e o teto panorâmico\* ao mesmo tempo.

 **Destravamento** - Pressionar o botão, destrava as portas, a tampa do porta-malas e a

tampa de abastecimento de combustível e também desativa o alarme.

Uma longa pressão abre todas as janelas ao mesmo tempo. Esta função de arejamento pode ser utilizada para, por exemplo, arejar rapidamente o veículo em tempo quente.

 **Porta-malas** - Destrava e desativa o alarme apenas no porta-malas. O porta-malas abre-se mecanicamente, por pressão de mola, com uma pressão longa.

 **Função pânico** - Utiliza-se para chamar a atenção em caso de emergência. Os indicadores de direção e a buzina são ativados se o botão for pressionado durante pelo menos 3 segundos, ou pressionado duas vezes no período de 3 segundos. A função pode ser desativada com o mesmo botão, depois de ter estado ativa durante pelo menos 5 segundos. Caso contrário desativa-se automaticamente passados 3 minutos.

## AVISO

Se alguém for deixado no veículo, certifique-se de que os vidros elétricos e o teto panorâmico\* estejam desenergizados levando a chave do controle remoto consigo ao sair do veículo.

<sup>3</sup> A imagem é ilustrativa - os elementos podem variar dependendo do modelo de veículo.

**i NOTA**

Cuido do risco de trancar a chave do controle remoto dentro do veículo.

- Uma chave do controle remoto ou key tag deixada no veículo será desativada quando o veículo for travado e o alarme for acionado usando outra chave válida. A função "Trava dupla" também é desativada. A chave esquecida é reativada quando o veículo for destravado.
- Uma Red Key deixada no veículo será desativada mesmo quando o veículo for travado usando o Volvo On Call, e reativa quando o veículo for destravado usando o Volvo On Call ou com outra chave válida.

**Chave sem botões (Key Tag)\***

A key tag fornecida com a função travamento e destravamento sem a chave funciona da mesma forma que a chave do controle remoto padrão em relação à partida e travamento e destravamento sem a chave. A chave é à prova de água até uma profundidade de aproximadamente 10 metros (30 pés) por um período de até 60 minutos. Esta chave não possui lâmina da chave destacável e a bateria não pode ser substituída.

**Red Key - controle remoto limitado\***

Um Red Key é uma chave que possibilita definir restrições para algumas propriedades do veículo, por exemplo, velocidade máxima e volume

máximo do sistema de alto-falante do veículo. Uma chave para qualquer proprietário que queira que o veículo seja dirigido com responsabilidade mesmo quando um terceiro estiver dirigindo.

**Interferência**

As funções do controle remoto para arranque sem chave e travamento e destravamento\* sem chave podem ser perturbadas por campos eletromagnéticos e bloqueios.

**i NOTA**

Evite guardar a chave do controle remoto próximo a objetos de metal e aparelhos eletrônicos, por exemplo, celulares, tablets, notebooks ou carregadores - preferencialmente com distância de 10-15 cm (4-6 polegadas).

Se as perturbações persistirem - utilize a lâmina da chave destacável do controle remoto para destravar e coloque a chave no leitor no porta-copos para desativar o alarme.

**i NOTA**

Quando a chave do controle remoto for colocada no porta-copos, certifique-se de que nenhuma outra chave do veículo, objetos metálicos ou aparelhos eletrônicos (por exemplo, telefones celulares, tablets, notebooks ou carregadores) estejam no porta-copos. Diversas chaves do veículo próximas no porta-copos podem causar interferência umas nas outras.

**Informação relacionada**

- Travar e destravar com o controle remoto (pág. 250)
- Alcance da chave do controle remoto (pág. 252)
- Substituir a bateria da chave do controle remoto (pág. 253)
- Lâmina da chave destacável (pág. 258)
- Inibidor de partida (imobilizador) (pág. 262)
- Associar o controle remoto ao perfil do motorista (pág. 139)

## Travar e destravar com o controle remoto

O travamento e destravamento de todas as portas, da tampa do porta-malas e da tampa de abastecimento de combustível pode ser efetuada ao mesmo tempo com os botões da chave do controle remoto.

### Travar com o controle remoto



A imagem é ilustrativa - os elementos podem variar dependendo do modelo de veículo.

- Pressione o botão  da chave do controle remoto para travar o veículo.

Para que a sequência de travamento seja ativada, a porta do motorista deve estar fechada<sup>4</sup>. Se alguma das outras portas ou a tampa do porta-malas estiver aberta, elas serão travadas e terão

o alarme ativado\* apenas quando forem fechadas. O sensor de movimentos do alarme\* é ativado quando todas as portas e a tampa do porta-malas estão fechadas e travadas.

### **NOTA**

Cuido do risco de trancar a chave do controle remoto dentro do veículo.

- Uma chave do controle remoto ou key tag deixada no veículo será desativada quando o veículo for travado e o alarme for acionado usando outra chave válida. A função "Trava dupla" também é desativada. A chave esquecida é reativada quando o veículo for destravado.
- Uma Red Key deixada no veículo será desativada mesmo quando o veículo for travado usando o Volvo On Call, e reativa quando o veículo for destravado usando o Volvo On Call ou com outra chave válida.

## Travar quando o porta-malas está aberto

### **NOTA**

Se o veículo for trancado com a tampa do porta-malas aberta, certifique-se de que a chave do controle remoto não fique na área do bagageiro quando o porta-malas fechar e todo o veículo for trancado<sup>5</sup>.

## Destravar com o controle remoto

- Pressione o botão  da chave do controle remoto para destravar o veículo.

## Retravamento automático

Se nenhuma das portas ou a tampa do porta-malas forem abertos em 2 minutos após o destravamento, todas serão retravadas automaticamente. Esta função diminui o risco de o veículo ser deixado destravado inadvertidamente.

## Quando o controle remoto não funciona

### **NOTA**

Sempre tente se aproximar do veículo para tentar destrancá-lo novamente.

<sup>4</sup> Se o veículo estiver equipado com travamento/destravamento sem chave\* todas as portas laterais devem estar fechadas.

<sup>5</sup> Se o veículo for equipado com travamento/destravamento sem chave e a chave for detectada dentro do veículo, a tampa do porta-malas não travará quando for fechada.\*

Se o travamento ou destravamento com o controle remoto não funcionar, isso pode dever-se a baterias gastas - trave ou destrave a porta do motorista com a parte lâmina da chave destacável.

### Informação relacionada

- Configurações para destravamento remotamente controlado e interno (pág. 251)
- Destruar o porta-malas com o controle remoto (pág. 251)
- Chave do controle remoto (pág. 248)
- Substituir a bateria da chave do controle remoto (pág. 253)
- Travar e destravar com a lâmina da chave destacável (pág. 260)

## Configurações para destravamento remotamente controlado e interno

É possível selecionar sequências diferentes para destravamento controlado remotamente.

Para alterar a definição:

1. Pressione **Configurações** na visualização superior do visor central.
2. Pressione **My Car** → **Travamento** → **Destravamento interno e remoto**.
3. Selecione a opção:
  - **Todas as portas** - destravar todas as portas simultaneamente.
  - **Uma porta** - destravar a porta do motorista. O destravamento de todas as portas exige duas pressões no botão de destravamento da chave do controle remoto.

As configurações feitas aqui também afetam o destravamento central através das maçanetas de abertura pelo interior.

### Informação relacionada

- Travar e destravar com o controle remoto (pág. 250)
- Travar e destravar a partir do interior do veículo (pág. 277)

## Destruar o porta-malas com o controle remoto

É possível destravar apenas o porta-malas com um botão no controle remoto.

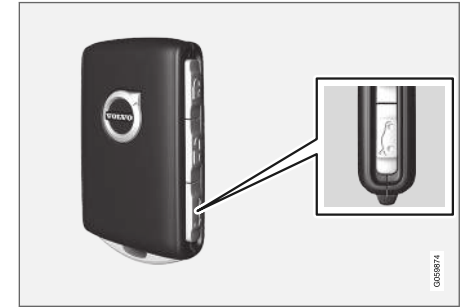

- Pressione o botão do controle remoto.
    - > A tampa do porta-malas é destravada, mas permanece fechada.
- As portas laterais ainda estão travadas e o alarme está ativado\*. O indicador de trava e de alarme no painel de instrumentos apaga para mostrar que nem todo o veículo está travado.

Agarre ligeiramente a placa de pressão de borracha sob o puxador da tampa do porta-malas para abrir o porta-malas. Se a tampa do porta-malas não for aberta no período de 2 minutos, é retravada de novo e o alarme é reativado.





#### « Informação relacionada

- Travar e destravar com o controle remoto (pág. 250)

### Alcance da chave do controle remoto

Para que a chave do controle remoto funcione corretamente é necessário que esteja a determinada distância do veículo.

#### Para utilização manual

As funções da chave do controle remoto para, por exemplo, travar/destravar, que são ativadas pressionando  ou , têm alcance até cerca de 20 metros (65 pés) do veículo.

Se o veículo não reagir a uma pressão no botão - aproxime-se e tente novamente.

#### Para utilização sem chave\*, use

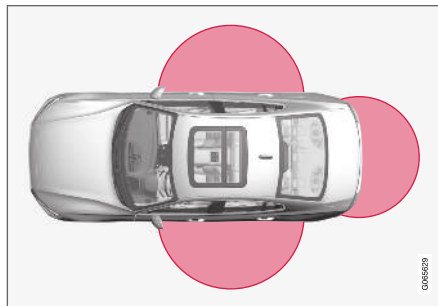

A superfície assinalada na ilustração indica as áreas cobertas pelas antenas do sistema.

Para a utilização sem chave é necessário que o controle remoto ou a chave sem botões (Key

Tag) esteja dentro de uma área semicircular com um raio de cerca de 1,5 metro (5 pés) em ambos os lados ou de cerca de 1 metro (3 pés) em relação ao porta-malas.

#### **NOTA**

As funções da chave do controle remoto podem ser perturbadas pelas ondas de rádio circulantes, construções, condições topográficas etc. O veículo sempre poderá ser trancado/destrancado com a chave.

#### Se a chave do controle remoto for removida do veículo



Se a chave do controle remoto for removida do veículo quando o motor está funcionamento, aparece a mensagem de advertência **Chave não**

**encontrada Removida do carro** no visor do motorista e uma advertência sonora soa quando a última porta é fechada.

A mensagem desaparece quando a chave é devolvida ao veículo seguida de uma pressão no botão **O** do teclado direito do volante, ou quando a última porta é fechada.

**Informação relacionada**

- Chave do controle remoto (pág. 248)
- Localização das antenas do sistema de arranque e travamento (pág. 276)
- Operação sem chave e superfícies sensíveis ao toque\* (pág. 272)

**Substituir a bateria da chave do controle remoto**

A bateria da chave do controle remoto deve ser substituída se ficar descarregada.

**NOTA**

Todas as baterias possuem vida útil limitada e devem ser trocadas eventualmente (não se aplica a Key Tag). A vida útil da bateria varia dependendo da frequência com que o veículo/chave for usado.



A bateria da chave do controle remoto deve ser substituída se

- o símbolo de informação acender e a mensagem **Bat. chave carro fraca** for exibida no visor do motorista
- as travas repetidamente não responderem a sinais de travamento a 20 metros (65 pés) do veículo.

**NOTA**

Sempre tente se aproximar do veículo para tentar destrancá-lo novamente.

A bateria na chave sem botão<sup>6</sup> (Key Tag) não pode ser substituída. Uma nova chave pode ser encomendada em uma oficina Volvo autorizada.

**! IMPORTANTE**

Um Key Tag descarregado deve ser levado até uma oficina Volvo autorizada. A chave deve ser excluída do veículo, uma vez que ainda será possível usá-la para dar partida no veículo pela partida backup.

<sup>6</sup> Fornecido com veículos equipados com travamento/destravamento sem a chave\*.

## « Abertura da chave e troca da bateria



**1**  Segure a chave do controle remoto com a frente visível e a logo Volvo para o lado direito. Deslize o botão na extremidade de baixo do anel da chave para a direita. Deslize a proteção lateral dianteira alguns milímetros para cima.

 A proteção solta e pode ser tirada da chave.

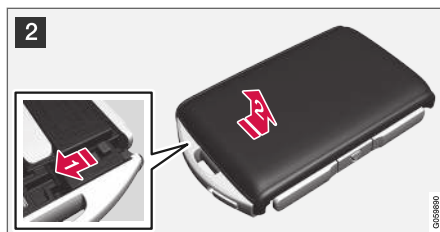

**2**  Gire a chave, mova o botão para o lado e deslize a proteção traseira alguns milímetros para cima.

 A proteção solta e pode ser tirada da chave.

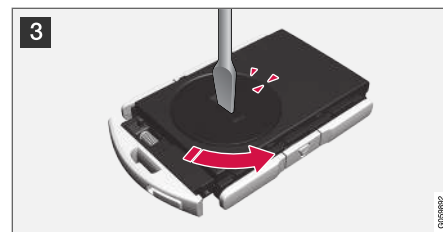

**3** Use uma chave de fenda ou similar para girar a tampa da bateria no sentido anti-horário até que as marcações encontrem o texto **OPEN**.

Erga com cuidado a tampa da bateria pressionando a ranhura, por exemplo, com uma unha.

Depois, force a tampa da bateria para cima.

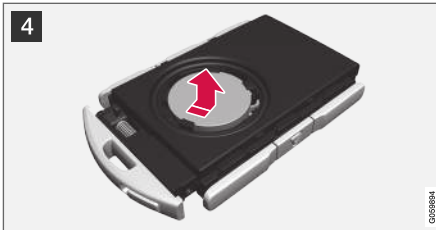

- 4** O lado (+) da bateria está virado para cima. Com cuidado, force para soltar a bateria, como ilustrado.

**! IMPORTANTE**

Evite encostar os dedos nas baterias novas e em suas superfícies de contato, pois isso prejudica sua função.

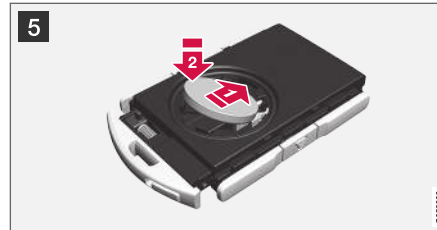

- 5** Instale uma nova bateria com o lado (+) para cima. Evite tocar nos contatos da bateria da chave do controle remoto.

- 1** Posicione a bateria no suporte com a extremidade para baixo. Depois, deslize a bateria para frente para que prenda sob as duas abas de plástico.
- 2** Pressione a bateria para baixo para que prenda sob a tampa de plástico preta superior.

**i NOTA**

Use baterias com designação CR2032, 3 V.

**i NOTA**

A Volvo recomenda que as baterias usadas na chave do controle remoto atendam UN Manual of Test and Criteria, Part III, sub-section 38.3. As baterias instaladas na fábrica ou substituídas por uma oficina Volvo autorizada atendem ao critério acima.

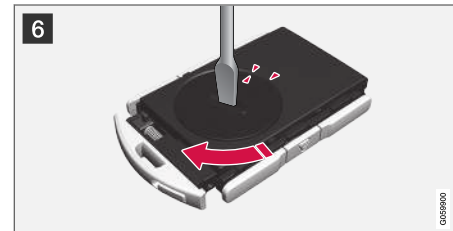

- 6** Reinstale a tampa da bateria e gire no sentido horário até que as marcas se alinhem com o texto **CLOSE**.



**7** Repositione a proteção lateral traseira e pressione até ouvir um clique.

Depois, deslize de volta a proteção.

> Outro clique indicará que a proteção está posicionada corretamente e devidamente presa.



**8** Gire a chave do controle remoto e reinstale a proteção lateral dianteira pressionando-a até ouvir um clique.

Depois, deslize de volta a proteção.

> Mais um clique indicará que a proteção está firme.



### IMPORTANTE

Certifique-se de que baterias esgotadas sejam descartadas de forma ambientalmente segura.

### Informação relacionada

- Chave do controle remoto (pág. 248)

## Encomendar mais controles remotos

O veículo é entregue com dois controles remotos. Será incluída uma chave sem botões quando o veículo estiver equipado com travamento e destravamento sem chave\*. Posteriormente, podem ser encomendados mais controles.

Podem ser programadas e utilizadas no mesmo veículo até doze chaves. Ao encomendar mais chaves, serão adicionados mais perfis do motorista - um para cada controle remoto. Aplicável também à key tag.

### Perda de um controle remoto

Se você perder um controle remoto, será possível encomendar um novo em uma oficina - recomenda-se uma oficina autorizada Volvo. Os outros controles remotos devem ser levados à oficina. Como medida de prevenção contra roubo, o código da chave perdida deve ser apagado do sistema.

É possível verificar o número total de chaves registradas para o veículo por meio dos perfis do motorista na visualização superior do visor central, selecione **Configurações** → **Sistema** → **Perfis do motorista**.

### Informação relacionada

- Chave do controle remoto (pág. 248)

## Red Key - controle remoto limitado\*

Uma Red Key permite ao proprietário do veículo limitar algumas características do veículo. As limitações foram pensadas para o veículo ser utilizado de modo seguro, por exemplo, em caso de empréstimo.



Uma Red Key pode definir a velocidade máxima do veículo, gerar lembretes de velocidade e determinar o volume máximo do sistema de alto-falantes. Além disso, alguns dos sistemas de suporte ao motorista do veículo ficam sempre ativos. As demais funções da chave são as mesmas que em uma chave normal.

As limitações foram pensadas para funcionarem como medidas para diminuir o risco de acidentes e aumentar a sensação de segurança ao entregar o seu veículo a motoristas jovens, serviço de estacionamento ou oficina, por exemplo.

## Perfil do motorista para Red Key

Uma Red Key é conectada a um perfil do motorista Red Key especial e, quando está ativa, as configurações da chave não podem ser alteradas. Também não é possível mudar para outro perfil de motorista, isso exige uma chave do controle remoto normal.

O perfil do motorista Red Key é ativado quando o veículo é destravado com uma Red Key sem uma chave do controle remoto normal nos arredores.

### **i** NOTA

No caso de mudança do motorista, o veículo deverá ser travado e destravado para ativar um novo perfil de motorista.

## Pedido da Red Key

Podem ser encomendadas uma ou várias Red Key em uma concessionária Volvo. Podem ser encomendados e programados até onze controles remotos limitados no mesmo veículo - pelo menos um deve ser um controle remoto normal.

## Informação relacionada

- Configurações do Red Key\* (pág. 257)
- Chave do controle remoto (pág. 248)

## Configurações do Red Key\*

O titular da chave do controle remoto regular pode alterar as configurações de uma Red Key. No entanto, certas funções de suporte ao motorista estão sempre ativas.

Para alterar a definição:

1. Destrave o carro com a chave do controle remoto normal.
2. Pressione **Configurações** na visualização superior do visor central.
3. Pressione **Sistema** → **Perfis do motorista** → **Chave vermelha**.
  - > As seguintes configurações podem ser definidas:
    - Definir int. de tempo do Adaptive Cruise Control\*
    - Volume máximo reduzido
    - Limite máximo de velocidade
    - Alerta de velocidade

## Detalhes e configurações no primeiro uso

### Definir int. de tempo do Adaptive Cruise Control

Ajuste o intervalo de tempo (1, mais curto, e 5, mais longo).

No primeiro uso, a configuração é 5.0.



#### ◀ **Volume máximo reduzido**

**Volume mínimo para fontes de mídia.**

No primeiro uso, a função é "Ligado".

#### **Limite máximo de velocidade**

**Ajusta veloc. máxima p/ essa tecla.**

No primeiro uso, a função é "Ligado" e a velocidade é 120 km/h (75 mph).

- Intervalo de configuração: 50-250 km/h (30-160 mph)
- Incrementos: 1 km/h (1 mph)



Símbolo de restrição de velocidade.

#### **Alerta de velocidade**

**Avisa quando veíc. move acima valores ajust..**

No primeiro uso, a função é "Ligado" e os valores são 50, 70 e 90 km/h (30, 45 e 55 mph).

- Intervalo de configuração: 0-250 km/h (0-160 mph)
- Incrementos: 1 km/h (1 mph)
- Número máximo de lembretes simultâneos: 6

#### **Funções de suporte ao motorista**

As seguintes funções de suporte ao motorista estarão sempre ativas para o usuário de uma Red Key:

- Blind Spot Information (BLIS)\*
- Assistente de faixa de rodagem (LKA)\*
- Alerta de distância\*
- City Safety
- Driver Alert Control (DAC)\*
- Informação de sinalização da estrada\*

#### **Informação relacionada**

- Red Key - controle remoto limitado\* (pág. 257)

#### **Lâmina da chave destacável**

A chave do controle remoto contém uma lâmina da chave destacável de metal com a qual diversas funções podem ser ativadas e algumas operações podem ser realizadas.

O código exclusivo da lâmina da chave é fornecido pelas oficinas Volvo autorizadas, o que é recomendado ao solicitar novas lâminas da chave.

## As áreas de aplicação da lâmina da chave

Uso da lâmina da chave destacável da chave do controle remoto

- a porta dianteira esquerda<sup>7</sup> pode ser aberta manualmente se o travamento central não puder ser ativado com a chave do controle remoto
- todas as portas têm travamento de emergência
- as travas de segurança infantil mecânicas das portas traseiras podem ser ativadas e desativadas.

A chave sem botão<sup>8</sup> não possui uma lâmina da chave destacável. Se necessário, use a lâmina da chave destacável a partir da chave do controle remoto normal.

## Destacar a lâmina da chave

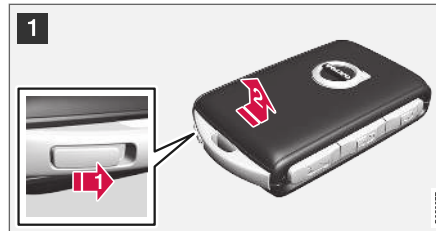

- 1** Segure a chave do controle remoto com a frente visível e o logo da Volvo para o lado direito. Deslize o botão na extremidade de baixo do anel da chave para a direita. Leve a proteção lateral dianteira alguns milímetros para cima.

**2** A proteção solta e pode ser tirada da chave.



- 2** Destaque a lâmina da chave inclinando-a para cima.

<sup>7</sup> Isto se aplica tanto para veículo com direção do lado direito como esquerdo.

<sup>8</sup> Fornecido com veículos equipados com travamento/destravamento sem a chave\*.



**3** Recoloque a lâmina da chave em sua posição na chave do controle remoto depois de usar.

**1** Reencaixe a proteção pressionando-a para baixo até ouvir um clique.

**2** Depois, deslize de volta a proteção.

> Mais um clique indicará que a proteção está firme.

### Informação relacionada

- Travar e destravar com a lâmina da chave destacável (pág. 260)
- Chave do controle remoto (pág. 248)

## Travar e destravar com a lâmina da chave destacável

A lâmina da chave destacável pode ser utilizada para, entre outras coisas, destravar a partir do exterior - por exemplo, quando a bateria do controle remoto está gasta.

### Destravar

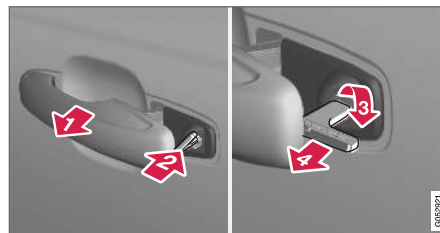

**1** Puxe para fora o maçaneta da porta do lado esquerdo<sup>9</sup> até a sua posição final, de modo que o cilindro da fechadura fique visível.

**2** Insira a chave no cilindro da fechadura.

**3** Gire 45 graus no sentido horário para que a lâmina da chave aponte para trás.

**4** Volte a girar a chave 45 graus para o ponto de partida. Retire a chave do cilindro da fechadura e solte o puxador de modo que a parte de trás do puxador volte à posição normal no veículo.

5. Puxe o puxador para fora.

> A porta abre-se.

O travamento é efetuado do mesmo modo, mas girando 45 graus no sentido anti-horário, contrário ao indicado na etapa (3).

<sup>9</sup> Isto se aplica tanto para veículo com direção do lado esquerdo como direito.

**Desligar o alarme\*****i NOTA**

Quando a porta for destravada usando-se da chave e depois for aberta, o alarme será disparado.



Localização do leitor no porta-copos.

Para desligar o alarme:

1. Coloque o controle remoto no símbolo da chave no leitor que está no fundo do porta-copos do console de túnel.
2. Em seguida, gire o botão de partida no sentido horário e solte o botão.
  - > O sinal de alarme cessa e o alarme é desligado.

**Travamento**

Também é possível travar o veículo com a parte destacável da chave do controle remoto em caso

de, por exemplo, a ausência de corrente elétrica ou a bateria descarregada do controle.

A porta dianteira esquerda pode ser travada no seu cilindro da fechadura com a parte destacável da chave.

As demais portas não possuem cilindro da fechadura, mas sim um interruptor da trava na extremidade de cada porta que deve ser pressionado utilizando a lâmina da chave - fica assim mecanicamente travada/bloqueada para a abertura a partir do exterior.

As portas podem continuar a ser abertas a partir do interior.

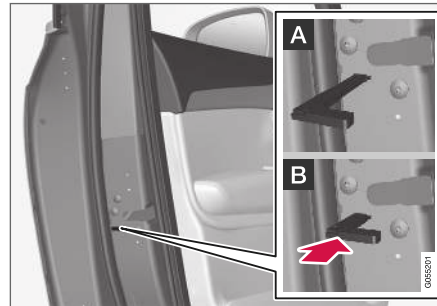

Travamento manual das portas. Não confundir com a trava de segurança infantil.

- Retire a parte destacável da chave do controle remoto. Introduza a parte destacável da chave no orifício do interruptor do fecho e pressione até a chave chegar no fundo, cerca de 12 mm (0,5 polegada).

- A** A porta pode ser aberta pelo exterior e pelo interior.
- B** A porta está bloqueada contra a abertura pelo exterior. Para regressar ao modo A é necessário abrir o puxador interior da porta.

As portas também podem ser destravadas com o botão de destravamento do controle remoto ou com o botão do travamento central da porta do motorista.

**i NOTA**

- Uma reinicialização da trava da porta tranca apenas aquela porta específica, não todas as portas simultaneamente.
- Uma porta traseira trancada manualmente com travas de segurança infantil elétricas ou manuais não pode ser aberta por dentro nem por fora. Uma porta traseira trancada desta forma só pode ser destravada com a chave do controle remoto ou com o botão de travamento central.

#### « Informação relacionada

- Lâmina da chave destacável (pág. 258)
- Ativar e desativar o alarme\* (pág. 283)
- Substituir a bateria da chave do controle remoto (pág. 253)
- Chave do controle remoto (pág. 248)

### Inibidor de partida (imobilizador)

O inibidor de arranque eletrônico é uma proteção antifurto que impede que pessoas não autorizadas liguem o veículo.

O veículo só pode ser arrancado com o controle remoto correto.

As seguintes mensagens de erro no visor do motorista estão relacionadas com o inibidor de arranque eletrônico:

Símbolo	Mensagem	Especificação
	<b>Chave não encontrada</b> <b>Veja o Manual de instruções</b>	Erro de leitura do controle remoto durante o arranque - coloque a chave no porta-copos e tente novamente.

### Inibidor de arranque acionado à distância com sistema de localização<sup>10</sup>

O veículo está equipado com um sistema que possibilita acompanhar e localizar o veículo, além de permitir a ativação do inibidor de arranque à distância, que evita o arranque do motor. Entre em contato com o revendedor Volvo mais próximo para obter mais informações e auxílio sobre a ativação do sistema.

As seguintes mensagens de erro no visor do motorista estão relacionadas com o inibidor de arranque acionado à distância com sistema de localização:

Símbolo	Mensagem	Especificação
	<b>Chave restrita</b> <b>Impossível dar partida no carro</b>	O inibidor de arranque acionado à distância com sistema de localização está ativado. O veículo não pode ser arrancado. Entre em contato com a Central de atendimento ao cliente Volvo On Call.

#### Informação relacionada

- Chave do controle remoto (pág. 248)
- Encomendar mais controles remotos (pág. 256)

<sup>10</sup> Apenas em alguns mercados e juntamente com Volvo On Call.

## Homologação do sistema da chave do controle remoto

A homologação do sistema da chave do controle remoto do veículo pode ser consultada nas seguintes tabelas.

Para obter mais informações sobre a homologação, acesse [support.volvocars.com](http://support.volvocars.com).

## Partida sem a chave do sistema de travamento (Partida passiva) e travamento/destravamento sem a chave (Entrada passiva\*)





Marcação CEM para o sistema da chave do controle remoto. Para obter números de homologação adicionais, consulte as tabelas a seguir.



Pais/Área	Homologação	
Europa	A Delphi Deutschland GmbH, 42367 Wuppertal certifica que esta VO3-134TRX está em conformidade com os requisitos essenciais e outras disposições resultantes da diretiva 2014/53/EU (RED). O texto completo da declaração de conformidade EU pode ser encontrado em <a href="http://support.volvocars.com">support.volvocars.com</a> .	
Jordânia	TRC/LPD/2014/250	
Sérvia	P1614120100	
Argentina	CNC ID: C-14771	



CHAVE, TRAVAS E ALARME



País/Área	Homologação	
Brasil	MT-3245/2015	 <p>ANATEL</p> <p>0589-15-6830</p>  <p>(01) 0 7897843840961</p> <p style="writing-mode: vertical-rl; font-size: 8px;">01058122</p>
Indonésia	Nomor: 38301/SDPPI/2015	
Malásia	RAAT/37A/1215/S(15-5198)	
México	IFETEL: RLVDEVO15-0396	
Rússia		 <p style="writing-mode: vertical-rl; font-size: 8px;">01057105</p>
Emirados Árabes Unidos	ER37847/15 DA0062437/11	

Pais/Área	Homologação	
Namíbia	TA-2016-02	
África do Sul	TA-2014-1868	

**Chave do controle remoto**

Pais/Área	Homologação	
Europa	<p>Huf Hülsbeck &amp; Fürst GmbH &amp; Co. KG declara que este tipo de equipamento de rádio HUF8423 está de acordo com a diretiva 2014/53/EU.</p> <p>O texto completo da declaração de conformidade EU pode ser encontrado em <a href="http://support.volvocars.com">support.volvocars.com</a>.</p> <p>Comprimento de onda: 433,92 MHz</p> <p>Potência máxima de transmissão radiada: 10 mW</p> <p>Fabricante: Huf Hülsbeck &amp; Fürst GmbH &amp; Co. KG, Steeger Str. 17, 42551 Velbert, Germany</p>	
Jordânia	TRC/LPD/2015/104	

CHAVE, TRAVAS E ALARME

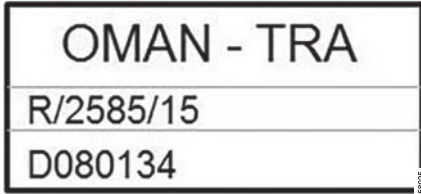
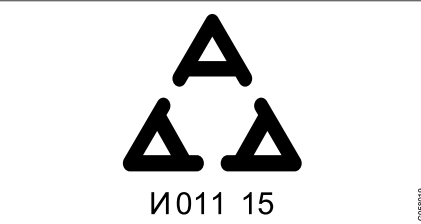
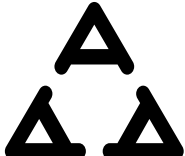

País/Área	Homologação	
Marrocos	AGREE PAR L'ANRT MAROC Numéro d'agrément: MR 10668 ANRT 2015 Date d'agrément: 24/07/2015	
México	IFETEL Marca: HUF Modelo (s): HUF8423 NOM-121-SCT1-2009 La operación de este equipo está sujeta a las siguientes dos condiciones: (1) es posible que este equipo o dispositivo no cause interferencia perjudicial y (2) este equipo o dispositivo debe aceptar cualquier interferencia, incluyendo la que pueda causar su operación no deseada.	
Namíbia	TA-2015-102	

País/Área	Homologação	
Omã		 <p>OMAN - TRA R/2585/15 D080134</p> <small data-bbox="1474 367 1485 400">C080103</small>
Sérvia		 <p> И011 15</p> <small data-bbox="1474 624 1485 658">C080119</small>



País/Área	Homologação	
África do Sul	TA-2015-432	
Emirados Árabes Unidos		<div style="border: 1px solid black; padding: 10px; text-align: center;"> <p><b>TRA</b>  <b>REGISTERED No:</b>  <b>ER38970/15</b>  <b>DEALER No:</b>  <b>DA36976/14</b></p> </div>



**Identificador**

País/Área	Homologação	
Europa	<p>Huf Hülsbeck &amp; Fürst GmbH &amp; Co. KG declara que este tipo de equipamento de rádio HUF8432 está de acordo com a diretiva 2014/53/EU.</p> <p>O texto completo da declaração de conformidade EU pode ser encontrado em <a href="http://support.volvocars.com">support.volvocars.com</a>.</p> <p>Comprimento de onda: 433,92 MHz</p> <p>Potência máxima de transmissão radiada: 10 mW</p> <p>Fabricante: Huf Hülsbeck &amp; Fürst GmbH &amp; Co. KG, Steeger Str. 17, 42551 Velbert, Germany</p>	
Jordânia	TRC/LPD/2015/107	

País/Área	Homologação	
Marrocos	AGREE PAR L'ANRT MAROC Numéro d'agrément: MR 10667 ANRT 2015 Date d'agrément: 24/07/2015	
México	IFETEL Marca: HUF Modelo (s): HUF8432 NOM-121-SCT1-2009 La operación de este equipo está sujeta a las siguientes dos condiciones: (1) es posible que este equipo o dispositivo no cause interferencia perjudicial y (2) este equipo o dispositivo debe aceptar cualquier interferencia, incluyendo la que pueda causar su operación no deseada.	
Namíbia	TA-2015-103	 <p>The logo for CRAN (Communications Regulatory Authority of Namibia) features a stylized satellite dish or signal icon on the left, followed by the acronym 'CRAN' in large, bold, black letters. Below the acronym, the full name 'Communications Regulatory Authority of Namibia' is written in a smaller font. A small vertical number '006337' is located in the bottom right corner of the logo area.</p>

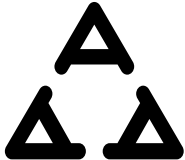

País/Área	Homologação	
Omã		<div style="border: 2px solid black; padding: 5px; text-align: center;"> <p>OMAN - TRA</p> <hr/> <p>R/2584/15</p> <hr/> <p>D080134</p> </div>
Sérvia		<div style="border: 1px solid black; padding: 10px; text-align: center;">  <p>И011 15</p> </div>

País/Área	Homologação	
África do Sul	TA-2015-414	
Emirados Árabes Unidos		 0018002

**Informação relacionada**

- Chave do controle remoto (pág. 248)

## Operação sem chave e superfícies sensíveis ao toque\*

Com a função travamento e destravamento sem a chave, é suficiente carregar a chave do controle remoto em um bolso ou bolsa. O veículo é travado ou destravado através de uma superfície sensível ao toque na maçaneta da porta.

### Superfícies sensíveis ao toque

#### Maçaneta da porta

No lado externo do puxador existe uma reentrância para travamento e no lado interior existe uma superfície sensível ao toque para destravamento.



- 1 Reentrância sensível ao toque para travamento
- 2 Superfície sensível ao toque para destravamento

### **i** NOTA

É importante que apenas uma superfície sensível ao toque seja ativada por vez. Segurar a maçaneta ao tocar a superfície da trava pode gerar dois comandos. Isso significa que a atividade solicitada (travamento/destravamento) não será executada, ou será executada com um atraso.

### Alça da tampa do porta-malas

O puxador da tampa do porta-malas possui uma placa de pressão de borracha que se destina apenas ao destravamento.

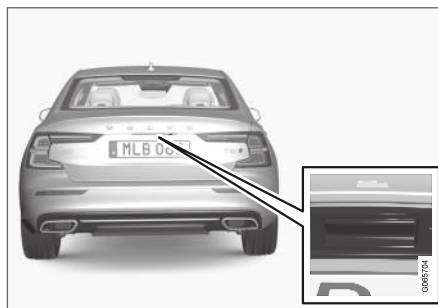

### **i** NOTA

Saiba que o sistema poderá ser ativado juntamente com a lavagem do veículo se a chave do controle remoto estiver dentro do alcance.

### Informação relacionada

- Travar e destravar sem chave\* (pág. 273)
- Destruar o porta-malas sem chave\* (pág. 275)

## Travar e destravar sem chave\*

Com o travamento e destravamento sem a chave, é suficiente tocar na superfície sensível ao toque da maçaneta da porta para travar ou destravar o veículo.

### **i** NOTA

Uma das chaves do controle remoto do veículo deve estar ao alcance para o travamento e o destravamento funcionarem.

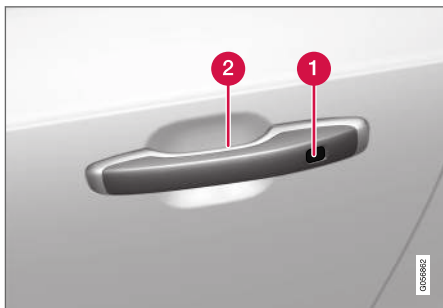

- 1** Reentrância sensível ao toque para travamento
- 2** Superfície sensível ao toque para destravamento

### **i** NOTA

Saiba que o sistema poderá ser ativado juntamente com a lavagem do veículo se a chave do controle remoto estiver dentro do alcance.

## Travar sem chave

Para travar o veículo é necessário que todas as portas laterais estejam fechadas. O porta-malas pode estar aberto ao travar com o puxador das portas laterais.

- Toque na superfície assinalada na parte mais atrás de um dos puxadores das portas após as portas terem sido fechadas.
  - > O indicador de travamento no painel de instrumentos começa a piscar para indicar que o veículo está travado.

Para fechar todos os vidros laterais e o teto panorâmico\* ao mesmo tempo - encoste o dedo na reentrância sensível ao toque e segure no lado de fora da maçaneta da porta até todos os vidros laterais e o teto panorâmico fecharem.

## Travar quando o porta-malas está aberto

### **i** NOTA

Se o veículo for travado com a tampa do porta-malas aberto, certifique-se de que a chave do controle remoto não fica na área de carga quando a tampa do porta-malas fechar.

Se a chave for detectada no interior do veículo, o porta-malas não trava quando é fechado.

### « Destruvar sem chave

- Agarre uma maçaneta da porta ou pressione levemente a placa de pressão de borracha sob o puxador da tampa do porta-malas para destravamento.
  - > O indicador de travamento no painel de instrumentos para de piscar para indicar que o veículo está destravado.

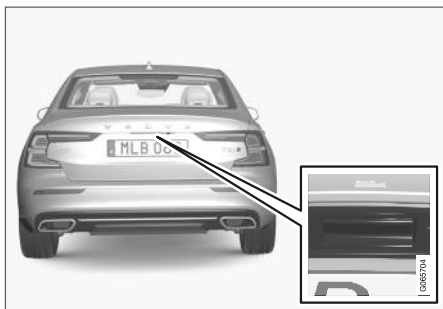

A placa de pressão na tampa do porta-malas só pode ser usada para destravamento.

### Retravamento automático

Se nenhuma das portas ou a tampa do porta-malas forem abertos em 2 minutos após o destravamento, todas serão retravadas automaticamente. Esta função diminui o risco de o veículo ser deixado destravado inadvertidamente.

### Informação relacionada

- Configurações para entrada sem a chave\* (pág. 274)
- Destruvar o porta-malas sem chave\* (pág. 275)
- Operação sem chave e superfícies sensíveis ao toque\* (pág. 272)

### Configurações para entrada sem a chave\*

É possível selecionar seqüências diferentes para entrada sem a chave.

Para alterar a definição:

1. Pressione **Configurações** na visualização superior do visor central.
2. Pressione **My Car → Travamento → Destruvamento sem chave**.
3. Selecione a opção:
  - **Todas as portas** - destravar todas as portas simultaneamente.
  - **Uma porta** - destrava a porta selecionada.

### Informação relacionada

- Travar e destravar sem chave\* (pág. 273)
- Operação sem chave e superfícies sensíveis ao toque\* (pág. 272)

## Destruvar o porta-malas sem chave\*

Com o travamento e destravamento sem a chave, é suficiente tocar na superfície sensível ao toque na alça da tampa do porta-malas para destravá-la.

### **i** NOTA

Uma das chaves do controle remoto do veículo deve estar ao alcance atrás do veículo para o destravamento funcionar.

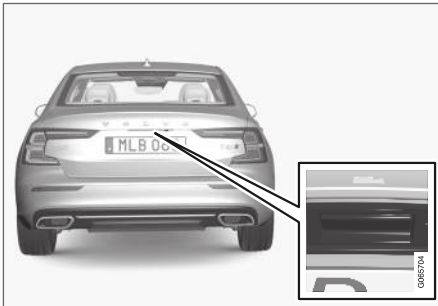

O porta-malas mantém-se fechado através de uma trava elétrica.

Para abrir:

1. Pressione ligeiramente na placa de pressão revestida de borracha sob o puxador da tampa do porta-malas.  
> A trava é liberada.
2. Levante o puxador externo para abrir a tampa do porta-malas.

### **!** IMPORTANTE

- Uma força mínima é necessária para liberar a trava da tampa do porta-malas. Pressione gentilmente o painel emborrachado.
- Não aplique força para elevar o painel emborrachado ao abrir a tampa do porta-malas. Erga a maçaneta. Aplicar muita força pode danificar os contatos elétricos no painel emborrachado.

Também é possível abrir o porta-malas sem as mãos utilizando um movimento do pé sob o para-choque traseiro:



Movimento na zona de ativação válida do sensor.

- Exerça com o pé **um** movimento lento para frente sob o lado esquerdo do para-choque traseiro. Depois dê um passo para trás. Não se deve tocar no para-choque.  
> Soa uma breve advertência sonora quando a abertura é ativada – o porta-malas abre.

Se forem realizados vários movimentos do pé sem que um controle remoto válido se encontre atrás do veículo, a abertura fica impossibilitada durante certo tempo.

Não mantenha o pé sob o veículo ao fazer o movimento do pé; nessa situação a ativação pode falhar.





### **i** NOTA

Preste atenção à possibilidade de o sistema ser ativado em uma lavagem automática ou similar se a chave do controle remoto estiver dentro do alcance.

### **⚠** AVISO

Não dirija com a tampa do porta-malas aberta! Os gases de escapamento podem entrar no veículo pela área do bagageiro.

### Informação relacionada

- Operação sem chave e superfícies sensíveis ao toque\* (pág. 272)
- Alcance da chave do controle remoto (pág. 252)

## Localização das antenas do sistema de arranque e travamento

Uma antena do sistema de partida sem a chave e antenas do sistema de travamento sem a chave\* são integradas no veículo.

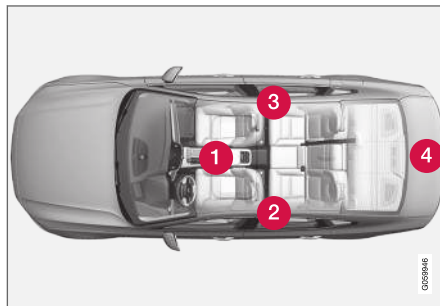

Localização das antenas:

- 1** Sob o porta-copos na parte dianteira do console de túnel
- 2** Na seção superior dianteira da porta traseira esquerda<sup>11</sup>
- 3** Na seção superior dianteira da porta traseira direita<sup>11</sup>
- 4** Na área de carga<sup>11</sup>

### **⚠** AVISO

Pessoas com marcapasso não devem ficar a menos de 22 cm (9 polegadas) das antenas do sistema sem chave. Isso evita interferência entre o marcapasso e o sistema sem chave.

### Informação relacionada

- Operação sem chave e superfícies sensíveis ao toque\* (pág. 272)
- Alcance da chave do controle remoto (pág. 252)

<sup>11</sup> Apenas em veículos equipados com travamento e destravamento sem chave\*.

## Travar e destravar a partir do interior do veículo

As portas e o porta-malas podem ser travadas e destravadas com o controle do travamento central das portas dianteiras.

### Travamento central



Botão para travamento e destravamento da porta dianteira com luz indicadora.

### Destravar com botão na porta dianteira

- Pressione o botão  para destravar todas as portas laterais e o porta-malas ao mesmo tempo.

### Método de destravamento alternativo



Puxador de abertura para destravamento alternativa da porta lateral<sup>12</sup>.

- Puxe um dos puxadores de abertura das portas laterais e solte.
  - > Dependendo das configurações do controle remoto, são destravadas todas as portas ou apenas a porta selecionada.

Para alterar esta configurações, pressione **Configurações** → **My Car** → **Travamento** → **Destravamento interno e remoto** na visualização superior do visor central.

### Travar com botão na porta dianteira

- Pressione o botão  - ambas as portas dianteiras devem estar fechadas.
  - > Todas as portas e o porta-malas estão travadas.

### Travar com botão na porta traseira\*



Botão para travamento na porta traseira com luz indicadora.

Os botões de travamento das portas traseiras travam a respectiva porta traseira.

### Destravar a porta traseira

- Puxe o puxador de abertura.
  - > A porta traseira fica destravada e aberta<sup>13</sup>.

<sup>12</sup> A imagem é ilustrativa - os elementos podem variar dependendo do modelo de veículo.

<sup>13</sup> Assumindo-se de que a trava de segurança infantil não está ativada.

#### « Informação relacionada

- Configurações para destravamento remotamente controlado e interno (pág. 251)
- Destruvar o porta-malas a partir do interior do veículo (pág. 278)
- Ativar e desativar as travas de segurança infantil (pág. 278)

#### **Destruvar o porta-malas a partir do interior do veículo**

A tampa do porta-malas pode ser destravada a partir do interior com o botão no painel de instrumentos.



- Pressão breve no botão  do painel de instrumentos.
  - > O porta-malas é destravado e pode ser aberto por fora agarrando na placa de pressão de borracha.

#### **Informação relacionada**

- Travar e destravar a partir do interior do veículo (pág. 277)

#### **Ativar e desativar as travas de segurança infantil**

As travas de segurança infantis impedem que as portas traseiras sejam abertas a partir do interior.

As travas de segurança infantil podem ser manuais ou elétricas\*.

#### **Ativar e desativar travas de segurança infantil manuais**

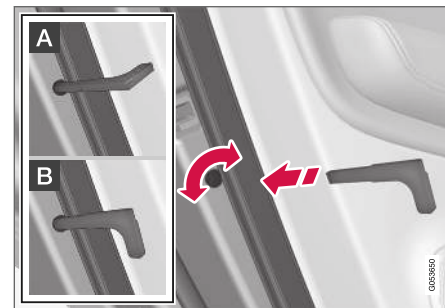

Trava de segurança infantil manual. Não confundir com as travas manuais das portas.

- Utilize a parte destacável da chave do controle remoto para girar o botão.

- A** A porta está bloqueada contra a abertura pelo interior.
- B** A porta pode ser aberta pelo exterior e pelo interior.

**i** **NOTA**

- Um controle da maçaneta da porta só trava aquela porta específica, não as duas portas traseiras simultaneamente.
- Veículos com travas de segurança infantil elétricas não possuem uma trava infantil manual.

**Ativar e desativar travas de segurança infantis\* elétricas**

A trava de segurança infantil elétrica pode ser ativada e desativada em todas as posições de ignição superiores a **0**. A ativação e desativação pode ser feita até 2 minutos após ter desligado o veículo, desde que nenhuma porta tenha sido aberta.



Botão para ativação e desativação elétrica.

1. Ligue o veículo ou selecione uma posição de ignição superior a **0**.
2. Pressione o botão no painel de controle da porta do motorista.
  - > O visor do motorista exibe a mensagem **Trava infantil traseira Ativada** e a luz do botão acende - as travas estão ativas.

Quando as travas de segurança infantil elétricas estão ativas, na parte traseira

- os vidros apenas abrem a partir do painel de controle da porta do motorista
- as portas não podem ser abertas por dentro.

Para desativar as travas:

- Pressione o botão no painel de controle da porta do motorista.
  - > O visor do motorista exibe a mensagem **Trava infantil traseira Desativada** e a luz do botão apaga - as travas estão inativas.

Quando o veículo é desligado, é memorizada a configuração atual – se as travas de segurança infantil estiverem ativadas quando o veículo for desligado, a função continua ativada na próxima vez que o veículo for ligado.

Símbolo	Mensagem	Especificação
	<b>Trava infantil traseira Ativada</b>	A trava de segurança infantil está ativada.
	<b>Trava infantil traseira Desativada</b>	Travas de segurança infantil são desativadas.

**Informação relacionada**

- Travar e destravar a partir do interior do veículo (pág. 277)
- Lâmina da chave destacável (pág. 258)

## Travamento automático na condução

As portas e o porta-malas travam automaticamente quando o veículo entra em andamento.

Para alterar esta definição:

1. Pressione **Configurações** na visualização superior do visor central.
2. Pressione **My Car → Travamento**.
3. Selecione **Trancar portas auto. durante a condução** para desativar ou ativar a função.

### Informação relacionada

- Travar e destravar a partir do interior do veículo (pág. 277)

## Travamento de serviço

O porta-malas e o encosto do banco traseiro podem ser travados com a função travamento privado, por exemplo, quando o veículo é entregue para serviço de manutenção, hotel ou semelhantes. A função impede que o porta-malas possa ser aberto e trava o encosto do banco traseiro na posição levantada.



O botão de travamento de serviço está na visualização de função do visor central. Dependendo do estado de travamento atual, aparece **Fechadura priv. destravada** ou **Fechadura privada**

travada.

### Informação relacionada

- Ativar e desativar o travamento privado (pág. 280)

## Ativar e desativar o travamento privado

O travamento privado é ativado com o botão de função no visor central e um código PIN de escolha livre.

### **i** NOTA

O automóvel precisa estar no modo de ignição **I**, no mínimo, para que a função de travamento privado seja ativada.

O travamento privado tem dois códigos:

- Um código de segurança é criado na primeira vez que a função é usada.
- Um novo código PIN é selecionado cada vez que a função é ativada.

### Indicar o código de segurança antes da primeira utilização

É necessário indicar um código de segurança quando a função é utilizada pela primeira vez. Este pode ser posteriormente utilizado para desativar o travamento privado quando o código PIN for perdido ou esquecido. O código de segurança funciona como um código PUK para todos os eventuais códigos PIN gerados para a função travamento privado.

Guarde o código de segurança em um local seguro.

Para criar um código de segurança:

1. Pressione o botão do travamento privado na visualização de função.



- > Aparece uma janela pop-up.
2. Insira o código de segurança preferido e pressione **Confirmar**.
    - > O código de segurança é salvo. A função travamento privado pode agora ser ativada.

### Ativar o travamento privado

#### **i** NOTA

Quando o travamento privado está ativado, o banco traseiro deve estar na posição vertical para que o travamento funcione.

1. Pressione o botão do travamento privado na visualização de função.



- > Aparece uma janela pop-up.
2. Indique o código a ser utilizado para poder destravar a tampa do porta-malas e o banco traseiro após o travamento e pressione **Confirmar**.
    - > O porta-malas e o banco traseiro são travados. A confirmação do travamento é efetuada por uma indicação verde no botão na visualização de função.

### Desativar o travamento privado

1. Pressione o botão do travamento privado na visualização de função.



- > Aparece uma janela pop-up.

2. Introduza o código utilizado no travamento e pressione **Confirmar**.
  - > O porta-malas e o banco traseiro são destravados. A confirmação do destravamento é efetuada pelo desaparecimento da indicação verde no botão na visualização de função.

### Esqueci o código PIN

Se o código PIN for esquecido ou um código errado for inserido mais de três vezes, o código de segurança pode ser usado para desativar o travamento privado.

Se o veículo for destravado pelo Volvo On Call\* ou pelo aplicativo Volvo On Call, o travamento privado pode ser desativado automaticamente.

### Esqueci o código de segurança

Se o código de segurança também for esquecido, entre em contato com uma concessionária Volvo autorizada para ajudá-lo a desativar o travamento privado.

### Informação relacionada

- Travamento de serviço (pág. 280)

### Alarme\*

O alarme avisa com sinais sonoros e luminosos quando alguém sem uma chave válida entra no veículo ou manipula a bateria de arranque ou a sirene de alarme.

Um alarme ativado dispara se:

- uma porta, o capô ou o porta-malas forem abertos<sup>14</sup>
- for detectado um movimento no compartimento de passageiros (se equipado com o sensor de movimentos\*)
- o veículo for levantado ou rebocado (se equipado com um sensor de inclinação\*)
- o cabo da bateria de arranque for desligado
- a sirene for desligada.

### Sinais de alarme

Quando o alarme é disparado, acontece o seguinte:

- Uma sirene soa durante 30 segundos ou até o alarme ser desligado.
- O pisca alerta pisca durante 5 minutos ou até que o alarme seja desligado.

Se a causa para a ativação do alarme não for tratada, o ciclo de alarme repete-se no máximo 10 vezes<sup>14</sup>.

### Indicador de alarme

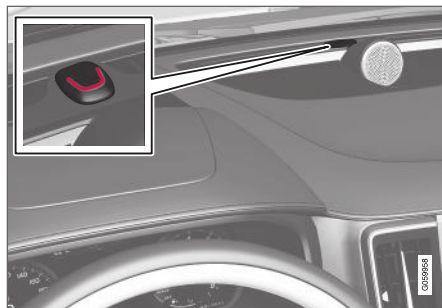

Um LED vermelho no painel de instrumentos mostra o estado do sistema de alarme:

- LED apagado - o alarme está desativado.
- O LED pisca uma vez em cada dois segundos - o alarme está ativado.
- O LED pisca rapidamente após a desativação do alarme em um máximo de 30 segundos ou até que seja ativada a posição de ignição I - o alarme foi disparado.

### Sensores de movimento e inclinação\*

Os sensores de movimento e inclinação reagem aos movimentos no interior do veículo, às quebras de vidros ou à tentativa de roubo de rodas ou de reboque do veículo.

O sensor de movimento dispara o alarme quando é registrado movimento, ou mesmo correntes de ar, no interior do veículo. Assim, o alarme pode disparar se o veículo ficar com uma janela aberta ou com o teto panorâmico\* aberto ou ainda se o aquecedor do compartimento de passageiros for utilizado.

Para evitar esta situação:

- Feche a janela e o teto panorâmico ao sair do veículo.
- Ao utilizar o aquecedor do compartimento de passageiros ou de estacionamento - oriente a corrente de ar das bocas de ventilação de modo a não apontarem para cima no compartimento de passageiros.

Alternativamente, utilize o nível de alarme reduzido para desligar temporariamente o sensor de movimento e inclinação.

Desligue ainda o sensor de movimento e inclinação quando o veículo é transportado em balsa ou trem, pois os seus movimentos podem afetar o veículo e disparar o alarme.

<sup>14</sup> Aplicável em alguns mercados.

### Em caso de falha no sistema de alarme



Se surgir uma falha no sistema de alarme, o visor do motorista exibe o símbolo e a mensagem **Falha sistema alarme Serviço**

**necessário.** Entre em contato com uma oficina - recomenda-se uma oficina autorizada Volvo.

#### **i** NOTA

Não tente reparar ou alterar componentes do sistema de alarme sozinho. Qualquer tentativa pode afetar as condições do seguro.

### Informação relacionada

- Ativar e desativar o alarme\* (pág. 283)
- Nível de alarme reduzido\* (pág. 284)
- Travamento total\* (pág. 285)

### Ativar e desativar o alarme\*

O alarme é ativado com o travamento do veículo.

#### Ativar o alarme

Para travar e ativar o alarme

- pressione o botão de travamento do controle remoto .
- toque na superfície assinalada no lado externo da maçaneta da porta ou na placa de pressão revestida de borracha do porta-malas<sup>15</sup>.

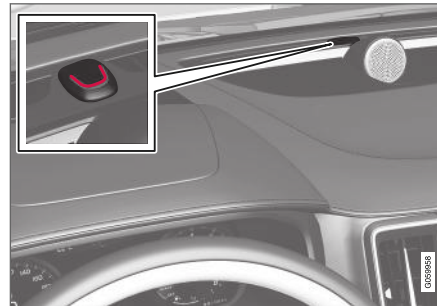

Um LED vermelho no painel de instrumentos pisca uma vez a cada dois segundos quando o veículo está travado e o alarme está ativado.

### Desativar o alarme

Para destravar e desativar o alarme

- pressione o botão de destravamento do controle remoto .
- segure um dos puxadores de porta ou pressione gentilmente a placa de pressão revestida de borracha da tampa do porta-malas<sup>15</sup>.

<sup>15</sup> Aplicável a veículos com travamento e destravamento sem chave\*.

### « Desativar o alarme sem controle remoto funcional

O veículo pode ser destravado e o alarme desativado mesmo que o controle remoto não funcione, por exemplo, quando a bateria do controle remoto se esgota.

1. Abra a porta do motorista com a lâmina da chave destacável.  
> O alarme é disparado.



Localização do leitor no porta-copos.

2. Coloque o controle remoto no símbolo da chave no leitor que se encontra no porta-copos do console de túnel.
3. Gire o botão de partida no sentido horário e solte.  
> O alarme é desativado.

### Desligar o alarme gerado

- Pressione o botão de destravamento do controle remoto ou coloque o veículo na posição de ignição **I** rodando o botão de partida no sentido horário, liberando em seguida.

### Ativação e reativação automática do alarme

A reativação automática do alarme evita que se deixe inadvertidamente o veículo com o alarme desativado.

Se o veículo for destravado com o controle remoto (e o alarme for desativado), mas nenhuma das portas ou o a tampa do porta-malas for aberta no período de dois minutos, o alarme é reativado automaticamente. O veículo é reativado ao mesmo tempo.

Em alguns mercados o alarme é ativado automaticamente, passado determinado período, após a porta do motorista ter sido aberta e fechada sem que o travamento seja efetuado.

Para alterar esta definição:

1. Pressione **Configurações** na visualização superior do visor central.
2. Pressione **My Car → Travamento**.
3. Selecione **Desativ. passiva de armação** para desativar a função temporariamente.

### Informação relacionada

- Alarme\* (pág. 282)

### Nível de alarme reduzido\*

Um nível de alarme reduzido significa que os sensores de movimento e de inclinação estão temporariamente desligados.

Desligue os detectores de movimento e de inclinação para evitar disparar o alarme acidentalmente, por exemplo, se um cachorro for deixado no veículo trancado ou durante o transporte em um trem ou balsa.



Pressione o botão **Proteção reduzida** na visualização de função do visor central para desligar os sensores de movimento e inclinação quando for trancar o veículo.

Ao mesmo tempo, a função de trava dupla é desativada, ou seja, será possível destrancar pelo lado interno.

Se o veículo for destrancado e depois trancado novamente, o nível de alarme reduzido deve ser reativado.

### Informação relacionada

- Alarme\* (pág. 282)
- Travamento total\* (pág. 285)

## Travamento total\*

A trava dupla significa que todas as maçanetas são liberadas mecanicamente ao travar por fora, o que possibilita a abertura das portas por dentro.

A trava dupla é ativada ao travar com a chave do controle remoto ou com o travamento sem a chave\*, e ocorre com um atraso de aproximadamente 10 segundos depois que as portas forem travadas. Se for aberta uma porta no período de atraso a sequência é interrompida e o alarme é desativado.

O veículo só pode ser destravado com uma chave do controle remoto, com o destravamento sem a chave\* ou com o aplicativo Volvo On Call\* quando a trava dupla está ativada.

A porta dianteira esquerda também pode ser destravada com a lâmina da chave destacável. Se o veículo for destravado com a lâmina destacável da chave o alarme dispara.

### **i** NOTA

- Lembre-se de que o alarme é ativado quando o veículo é travado.
- O alarme é disparado se alguém tentar abrir as portas por dentro.

### **⚠** AVISO

Não deixe ninguém permanecer no veículo sem primeiro desativar a função, para evitar o risco de alguém ficar trancado.

### Informação relacionada

- Desativação temporária\* das travas duplas (pág. 285)
- Alarme\* (pág. 282)

## Desativação temporária\* das travas duplas

Se alguém ficará no veículo, mas as portas devem ser travadas pelo lado de fora, a função travas duplas deve ser desativada, para permitir o destravamento pelo interior.

### **⚠** AVISO

Não deixe ninguém permanecer no veículo sem primeiro desativar a função, para evitar o risco de alguém ficar trancado.



Pressione o botão **Proteção reduzida** na visualização de função do visor central para desativar temporariamente a função trava dupla.

Isto também significa que os detectores de inclinação e movimento do alarme\* estão desligados.

Depois disso, **Proteção reduzida** é exibido no visor central e as travas duplas estão temporariamente desativadas no travamento subsequente do veículo.

No travamento convencional, as tomadas elétricas são desativadas imediatamente, mas quando as travas duplas estão temporariamente desativadas, elas ficarão ativas por no máximo 10 minutos depois do travamento.



## CHAVE, TRAVAS E ALARME

- ◀◀ Se o veículo for destravado e depois travado novamente, a função de trava dupla deve ser desativada novamente.

O sistema reiniciará na próxima vez que o motor for ligado.

### **Informação relacionada**

- Travamento total\* (pág. 285)
- Alarme\* (pág. 282)

SUORTE AO MOTORISTA

## Sistema de suporte ao motorista

O veículo está equipado com diversos sistemas de suporte ao motorista que lhe prestam assistência ativa ou passiva em várias situações.

O sistema pode, por exemplo, ajudar o motorista a:

- manter uma velocidade definida
- manter determinado intervalo em relação ao veículo da frente
- evitar uma colisão avisando o motorista e freando o veículo
- ajudar o motorista a estacionar.

Alguns dos sistemas são montados de série, enquanto outros são opcionais – a alternativa aplicável depende do mercado.

### Informação relacionada

- IntelliSafe – suporte ao motorista e segurança (pág. 31)
- Força de direção dependente da velocidade (pág. 288)
- Controle de estabilidade eletrônico (pág. 289)
- Limitador de velocidade (pág. 294)
- Limitador de velocidade automático (pág. 298)
- Alerta de distância\* (pág. 306)
- Cruise control (pág. 302)

- Cruise control adaptativo\* (pág. 309)
- Pilot Assist (pág. 318)
- Unidade do radar (pág. 334)
- Unidade da câmera (pág. 340)
- City Safety™ (pág. 346)
- Rear Collision Warning (pág. 362)
- BLIS\* (pág. 363)
- Cross Traffic Alert\* (pág. 368)
- Informação de sinalização da estrada\* (pág. 372)
- Driver Alert Control (pág. 379)
- Assistência de faixa (pág. 382)
- Assistência de direção diante de risco de colisão (pág. 389)
- Assistente de estacionamento\* (pág. 395)
- Câmera do assistente de estacionamento\* (pág. 401)
- Piloto do assistente de estacionamento ativo\* (pág. 411)

## Força de direção dependente da velocidade

A direção assistida dependente da velocidade aumenta a força de direção de acordo com a velocidade do veículo, de modo a proporcionar ao motorista maior sensibilidade.

Em rodovias, a direção fica mais firme. Ao estacionar e a baixas velocidades, a direção é leve e requer pouco esforço.

### NOTA



Em raras situações, a direção elétrica pode ficar muito quente e precisar ser temporariamente resfriada.

Durante este período, a direção elétrica opera com potência reduzida, e o volante pode ficar mais pesado.

Paralelamente à redução da assistência de direção, o visor do motorista exibe a mensagem **Direção hidráulica Assistência temporariam. reduzida** assim como este símbolo.

Enquanto a direção assistida trabalha com potência reduzida, as funções de suporte ao motorista e o sistema de suporte não estão disponíveis.

**⚠️ AVISO**

Se a temperatura aumentar demais, o servo poderá ser forçado a desligar completamente. Nesta situação, o visor do motorista apresenta a mensagem **Falha da direção hidr. Pare com segurança** juntamente com um símbolo.

**Alterar o nível da força da direção\***

A resistência do volante pode ser ajustada usando o modo de condução INDIVIDUAL.

1. Pressione **Configurações** na visualização superior do visor central.
2. Selecione **My Car → Modos de direção → Força da direção**.

A seleção da resistência do volante só pode ser acessada se o veículo estiver parado ou se movendo em baixa velocidade e em linha reta.

**Informação relacionada**

- Sistema de suporte ao motorista (pág. 288)
- Modos de condução\* (pág. 443)

**Controle de estabilidade eletrônico**

A função controle de estabilidade eletrônico (ESC<sup>1</sup>) auxilia o motorista a evitar derrapagens e aumenta a aderência do veículo.



O visor do motorista apresenta este símbolo quando o sistema está ativado.

A ação do freio do sistema pode ser sentida como um som pulsante e, durante a aceleração,

o veículo pode acelerar mais lentamente do que o esperado.

O sistema é constituído pelas seguintes subfunções:

- Função de estabilidade<sup>2</sup>
- Controle de viragem e sistema de controle de tração
- Controle de frenagem com o motor
- Assistência de estabilidade do reboque

**⚠️ AVISO**

- A função é um suporte ao motorista adicional e destinado a facilitar a condução, e a torná-la mais segura. A função não pode lidar com todas as situações em todas as condições de tráfego, clima e estrada.
- O motorista deve ler todas as seções do manual de instruções relativas a esta função para aprender sobre fatores como limitações e o que o motorista deve saber antes de usar o sistema.
- As funções de suporte ao motorista não substituem a atenção e o julgamento do motorista. O motorista é sempre responsável por garantir que o veículo seja dirigido de maneira segura, na velocidade adequada, com uma distância adequada até outros veículos e em conformidade com normas e regulamentações de trânsito atuais.

**Função de estabilidade<sup>2</sup>**

A função controla individualmente a tração e a força de frenagem das rodas de modo a estabilizar o veículo.

<sup>1</sup> Electronic Stability Control

<sup>2</sup> Conhecida também por função antiderrapagem.

## ◀ Controle de viragem e sistema de controle de tração

A função está ativa a baixas velocidade e freia as rodas motrizes que patinam para transferir maior tração para as rodas motrizes que não patinam.

A função evita ainda que as rodas motrizes patinem na estrada durante a aceleração.

## Controle de frenagem com o motor

O controle de frenagem com o motor (EDC<sup>3</sup>) evita o bloqueio involuntário das rodas, por exemplo, após uma mudança descendente ou frenagem com o motor ao conduzir com marchas baixas em superfícies escorregadias.

O bloqueio involuntário das rodas durante a condução pode, por exemplo, impedir o motorista de controlar o veículo.

## Assistência de estabilidade do reboque\*<sup>4</sup>

A assistência de estabilidade do reboque (TSA<sup>5</sup>) trabalha para estabilizar um veículo com um reboque engatado em situações que o equipamento começa a oscilar.

### **NOTA**

A Assistência de estabilidade do reboque é desativada se o **Modo esportivo ESC** estiver ativado.

### Informação relacionada

- Sistema de suporte ao motorista (pág. 288)
- Ativação/desativação do modo esportivo do Controle de estabilidade eletrônico (pág. 291)
- Símbolos e mensagens para controle eletrônico de estabilidade (pág. 292)
- Assistência de estabilidade do reboque\* (pág. 469)

## Controle de estabilidade eletrônico no modo esportivo

O sistema de estabilidade (ESC<sup>6</sup>) está sempre ativado e não pode ser desligado. No entanto, o motorista pode selecionar o **Modo esportivo ESC**, o que proporciona uma sensação de condução mais ativa.

Com a subfunção **Modo esportivo ESC** selecionada, é reduzida a ação do sistema e é permitida ao veículo uma maior derrapagem, transferindo-se assim para o motorista um controle sobre o veículo superior ao normal.

Quando o **Modo esportivo ESC** está selecionado, a função pode ser considerada desligada, apesar de a função continuar a ajudar o motorista em muitas situações.

### **NOTA**

Com **Modo esportivo ESC** selecionado, a Assistência de estabilidade do reboque (TSA<sup>7</sup>) é desativada.

O **Modo esportivo ESC** também fornece máxima tração ao conduzir rapidamente ou sobre piso solto, por exemplo, em areia ou neve profunda.

<sup>3</sup> Engine Drag Control

<sup>4</sup> A assistência de estabilidade do reboque está incluída na instalação da barra de reboque original da Volvo.

<sup>5</sup> Trailer Stability Assist

<sup>6</sup> Electronic Stability Control

<sup>7</sup> Trailer Stability Assist

A função **Modo esportivo ESC** não pode ser selecionada quando uma das seguintes funções estiver ativa:

- Limitador de velocidade
- Cruise control
- Cruise control adaptativo\*
- Pilot Assist

### Informação relacionada

- Controle de estabilidade eletrônico (pág. 289)
- Ativação/desativação do modo esportivo do Controle de estabilidade eletrônico (pág. 291)
- Assistência de estabilidade do reboque\*

## Ativação/desativação do modo esportivo do Controle de estabilidade eletrônico

O sistema de estabilidade (ESC<sup>8</sup>) está sempre ativado e não pode ser desligado. No entanto, o motorista pode selecionar o modo esportivo, o que proporciona uma sensação de condução mais ativa.



Ative ou desative a função usando este botão na visualização da função do visor central.

- Indicação de botão VERDE - a função está ativada.
- Indicação de botão CINZA - a função está desativada.



O visor do motorista indica ativado **Modo esportivo ESC** exibindo este símbolo com brilho constante até que a função seja desativada ou que o motor seja desligado. A próxima vez que o motor for ligado, o sistema voltará ao modo normal novamente.

### Informação relacionada





- Controle de estabilidade eletrônico no modo esportivo (pág. 290)
- Controle de estabilidade eletrônico (pág. 289)

<sup>8</sup> Electronic Stability Control

## Símbolos e mensagens para controle eletrônico de estabilidade

Vários símbolos e mensagens sobre o controle eletrônico de estabilidade (ESC<sup>9</sup>) podem ser exibidos no visor do motorista.

A seguinte tabela contém alguns exemplos.

Símbolo	Mensagem	Especificação
	Brilho constante por aprox. 2 segundos.	Verificação do sistema quando o motor é ligado.
	Luz piscante.	O sistema está sendo ativado.
	Brilho constante.	O modo esportivo está selecionado. <b>OBSERVAÇÃO:</b> O sistema não é desativado neste modo - é parcialmente reduzido.
	ESC Temporariamente desligada	O sistema foi temporariamente reduzido devido à temperatura excessiva do freio - a função é reativada automaticamente quando os freios estiverem arrefecidos. Consulte a mensagem no visor do motorista.
	ESC Serviço necessário	O sistema está desativado. <ul style="list-style-type: none"> <li>• Pare o carro em local seguro, desligue o motor e ligue-o novamente.</li> </ul>

<sup>9</sup> Electronic Stability Control

Uma mensagem de texto pode ser apagada com uma breve pressão no botão , situado no centro do teclado do lado direito do volante.

Se a mensagem permanecer: Entre em contato com uma oficina - recomenda-se uma oficina autorizada Volvo.

**Informação relacionada**

- Controle de estabilidade eletrônico (pág. 289)

## Limitador de velocidade

Um limitador de velocidade (SL<sup>10</sup>) pode ser comparado a um cruise control reverso. O motorista regula a velocidade usando o pedal do acelerador, mas não pode exceder acidentalmente a velocidade máxima pré-selecionada/definida pelo limitador de velocidade.

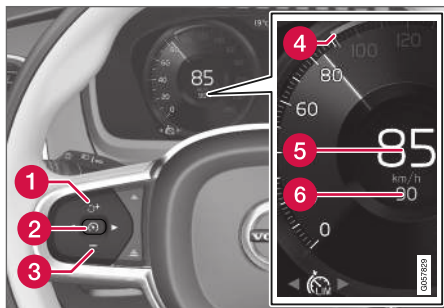

Botões e símbolos da função.

- 1 : Ativa o Limitador de velocidade a partir do modo de espera e retoma a velocidade máxima memorizada
- 1 : Aumenta a velocidade máxima memorizada
- 2 : **A partir do modo de espera** - ativa o Limitador de velocidade e memoriza a velocidade atual

- 2 : **A partir do modo ativo** - desativa/muda o Limitador de velocidade para o modo de espera
- 3 : Diminui a velocidade máxima memorizada
- 4 Marcador da velocidade máxima memorizada
- 5 Velocidade atual do veículo
- 6 Velocidade máxima memorizada

### AVISO

- A função é um suporte ao motorista adicional e destinado a facilitar a condução, e a torná-la mais segura. A função não pode lidar com todas as situações em todas as condições de tráfego, clima e estrada.
- O motorista deve ler todas as seções do manual de instruções relativas a esta função para aprender sobre fatores como limitações e o que o motorista deve saber antes de usar o sistema.
- As funções de suporte ao motorista não substituem a atenção e o julgamento do motorista. O motorista é sempre responsável por garantir que o veículo seja dirigido de maneira segura, na velocidade adequada, com uma distância adequada até outros veículos e em conformidade com normas e regulamentações de trânsito atuais.

### Informação relacionada

- Sistema de suporte ao motorista (pág. 288)
- Limitações do Limitador de velocidade (pág. 298)
- Ativar e iniciar o Limitador de velocidade (pág. 295)

<sup>10</sup> Speed Limiter

- Desligar o limitador de velocidade (pág. 297)
- Desativar e colocar o Limitador de velocidade em modo de espera (pág. 296)
- Reativar o Limitador de velocidade a partir do modo de espera (pág. 297)
- Definir a velocidade memorizada do Suporte ao motorista (pág. 331)
- Limitador de velocidade automático (pág. 298)

## Ativar e iniciar o Limitador de velocidade

A função Limitador de velocidade (SL<sup>11</sup>) deve ser primeiro selecionada e ativada para poder regular a velocidade.

## Colocar o Limitador de velocidade em modo de espera

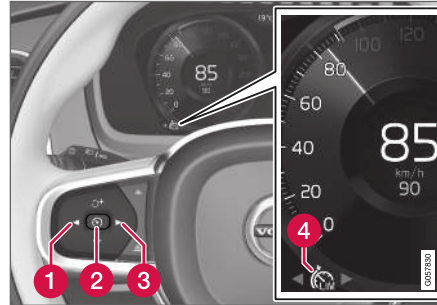

- Pressione ◀ (1) ou ▶ (3) para navegar até o símbolo/função do Limitador de velocidade (4).
- > O símbolo (4) é exibido e o Limitador de velocidade é colocado em modo de espera.

## Iniciar o Limitador de velocidade

O Limitador de velocidade não pode ser ativado até que o motor tenha sido ligado. A menor velocidade máxima que pode ser memorizada é 30 km/h (20 mph).

- Quando o limitador de velocidade está em modo de espera e o símbolo é exibido, pressione o botão (2) do volante.
- > O Limitador de velocidade inicia e a velocidade atual é memorizada como velocidade máxima.

## Informação relacionada

- Limitador de velocidade (pág. 294)
- Desligar o limitador de velocidade (pág. 297)
- Reativar o Limitador de velocidade a partir do modo de espera (pág. 297)
- Desativar e colocar o Limitador de velocidade em modo de espera (pág. 296)

<sup>11</sup> Speed Limiter

## Desativar e colocar o Limitador de velocidade em modo de espera

O Limitador de velocidade (SL<sup>12</sup>) pode ser desativado temporariamente e colocado em modo de espera.

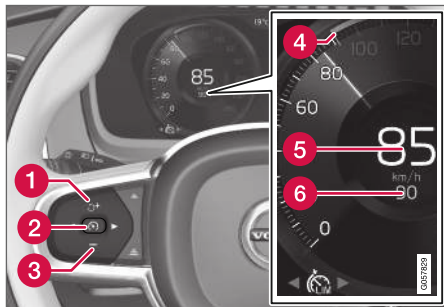

Para desativar e colocar o Limitador de velocidade em modo de espera:

- Pressione o botão do volante (1).
- > As marcas e os símbolos do limitador de velocidade no visor do motorista mudam da cor BRANCA para a CINZA - O Limitador de velocidade está temporariamente desativado e o motorista pode ultrapassar a velocidade máxima memorizada.

## Desativação temporária com o pedal do acelerador

A limitação de velocidade também pode ser desativada e ultrapassada temporariamente com o pedal do acelerador sem necessidade de o Limitador de velocidade ser colocado em modo de espera - por exemplo, para acelerar rapidamente o veículo para sair de determinada situação.

Proceda do seguinte modo:

1. Pressione completamente o pedal do acelerador e solte-o para interromper a aceleração quando atingir a velocidade desejada.
  - > Deste modo, o Limitador de velocidade continua ativado e o símbolo no visor do motorista permanece BRANCO.
2. Solte completamente o pedal do acelerador quando a aceleração temporária estiver terminada.
  - > O veículo freia com o motor automaticamente para reduzir para velocidade máxima memorizada anteriormente.

## Informação relacionada

- Limitador de velocidade (pág. 294)
- Reativar o Limitador de velocidade a partir do modo de espera (pág. 297)
- Ativar e iniciar o Limitador de velocidade (pág. 295)

- Desligar o limitador de velocidade (pág. 297)

<sup>12</sup> Speed Limiter

## Reativar o Limitador de velocidade a partir do modo de espera

O Limitador de velocidade (SL<sup>13</sup>) pode ser reativado depois de ter sido temporariamente desativado e colocado em modo de espera.

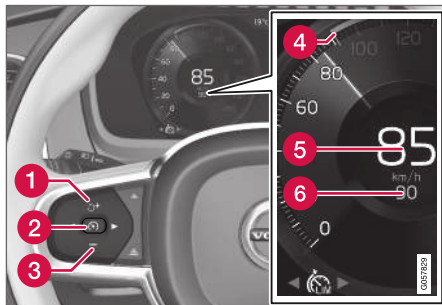

Para reativar o Limitador de velocidade a partir do modo de espera:

- Pressione o botão do volante  (1).
  - > As marcações do limite de velocidade no visor do motorista mudam da cor CINZA para BRANCO. A velocidade do veículo está limitada novamente com a última velocidade máxima memorizada.

ou

- Pressione o botão do volante  (2).
  - > Os indicadores e símbolos do Limitador de velocidade no visor do motorista mudam da cor CINZA para BRANCO. O veículo agora usa sua velocidade atual como a velocidade máxima.

### Informação relacionada

- Limitador de velocidade (pág. 294)
- Desativar e colocar o Limitador de velocidade em modo de espera (pág. 296)
- Ativar e iniciar o Limitador de velocidade (pág. 295)
- Desligar o limitador de velocidade (pág. 297)

## Desligar o limitador de velocidade

O Limitador de velocidade (SL<sup>14</sup>) pode ser desligado.

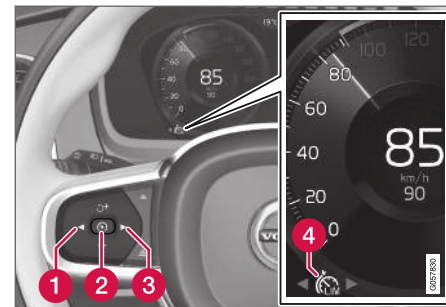

Para desligar o Cruise control:

1. Pressione o botão do volante  (2).
  - > O Limitador de velocidade é colocado em modo de espera.
2. Pressione o botão do volante ◀ (1) ou ▶ (3) para mudar para outra função.
  - > O símbolo do visor do motorista e o indicador para o Limitador de velocidade (4) apagam - eliminando-se assim a velocidade máxima definida/memorizada.

<sup>13</sup> Speed Limiter

<sup>14</sup> Speed Limiter

- « 3. Pressione de novo o botão do volante (2).  
> Outra função é ativada.

### Informação relacionada

- Limitador de velocidade (pág. 294)
- Ativar e iniciar o Limitador de velocidade (pág. 295)
- Reativar o Limitador de velocidade a partir do modo de espera (pág. 297)
- Desativar e colocar o Limitador de velocidade em modo de espera (pág. 296)

## Limitações do Limitador de velocidade

Em descidas, o efeito de frenagem do Limitador de velocidade (SL<sup>15</sup>) pode ficar inadequado e então a velocidade máxima memorizada por ser excedida. Neste caso, o motorista é alertado com a mensagem **Limite velocidade excedido** no visor do motorista.

### NOTA

Uma mensagem de texto informando que a velocidade máxima foi excedida será ativada se a velocidade tiver sido excedida em, pelo menos, 3 km/h (aprox. 2 mph).

### Informação relacionada

- Limitador de velocidade (pág. 294)

## Limitador de velocidade automático

A função Limitador de velocidade automático (ASL<sup>16</sup>) auxilia o motorista a adaptar a velocidade máxima do veículo à velocidade que as placas de trânsito indicam.

A função Limitador de velocidade (SL<sup>17</sup>) pode ser mudada para Limitador de velocidade automático (ASL).

O limitador de velocidade automático utiliza informação de velocidade da função informação de sinalização da estrada\* (RSI<sup>18</sup>) para adaptar automaticamente a velocidade máxima do veículo.

### AVISO

- Mesmo se o motorista ver claramente a placa de velocidade na estrada, a informação de velocidade da função Informação de sinalização da estrada\* (RSI) para ASL pode estar incorreta. Neste caso, o motorista deve intervir e acelerar ou frear para uma velocidade adequada.

<sup>15</sup> Speed Limiter

<sup>16</sup> Automatic Speed Limiter

<sup>17</sup> Speed Limiter

<sup>18</sup> Road Sign Information

**AVISO**

- A função é um suporte ao motorista adicional e destinado a facilitar a condução, e a torná-la mais segura. A função não pode lidar com todas as situações em todas as condições de tráfego, clima e estrada.
- O motorista deve ler todas as seções do manual de instruções relativas a esta função para aprender sobre fatores como limitações e o que o motorista deve saber antes de usar o sistema.
- As funções de suporte ao motorista não substituem a atenção e o julgamento do motorista. O motorista é sempre responsável por garantir que o veículo seja dirigido de maneira segura, na velocidade adequada, com uma distância adequada até outros veículos e em conformidade com normas e regulamentações de trânsito atuais.

**O SL ou o ASL está ativo?**

Os símbolos no visor do motorista indicam qual o limitador de velocidade ativo:

Símbolo	SL	ASL
 A	✓	✓
 O símbolo de placa de "70" = ASL está ativado.		✓

<sup>A</sup> Símbolo BRANCO: A função está ativa, símbolo CINZA: Modo de espera.

**Símbolo ASL**

O símbolo da placa (junto à velocidade memorizada "70", no centro do velocímetro) pode assumir três cores com diferentes significados:

Cor do símbolo da placa	Significado
Amarelo-esverdeado	ASL está ativo
Cinza	ASL está em modo de espera
Âmbar/laranja	O ASL está temporariamente em modo de espera - por exemplo, porque não foi possível ler uma placa de trânsito.

**Informação relacionada**

- Sistema de suporte ao motorista (pág. 288)
- Ativar/desativar Limitador de velocidade automático (pág. 300)
- Alterar a tolerância do Limitador de velocidade automático (pág. 301)
- Limitações do Limitador de velocidade automático (pág. 302)
- Limitador de velocidade (pág. 294)
- Informação de sinalização da estrada\* (pág. 372)

## Ativar/desativar Limitador de velocidade automático

A função Limitador de velocidade automático (ASL<sup>19</sup>) pode ser ativada e desativada como suplemento do Limitador de velocidade (SL<sup>20</sup>).

### Ativar ASL



O botão **Assistente sinal de velocidade** está na visualização de função do visor central.

Para ativar o Limitador de velocidade automático:

1. Pressione o botão **Assistente sinal de velocidade**.
  - > ASL é colocado em modo de espera, o botão apresenta uma indicação verde e o visor do motorista apresenta um símbolo de placa no centro do velocímetro.
2. Pressione o botão .
  - > ASL é ativado com a velocidade atual do veículo.

**NOTA**

- Com a função Limitador de velocidade automático ativada, aparece informação de sinalização da estrada\* no visor do motorista mesmo que o RSI<sup>21</sup> não esteja ativado.
- Para remover as informações de placas de trânsito do visor do motorista, é necessário que **tanto** o Limitador de velocidade automático e o RSI estejam desativados.
- Quando a função Limitador de velocidade automático está ativada mas o RSI está desativado, não é emitida nenhuma advertência do RSI. Para receber advertências, é necessário ativar também o RSI.

## Desativar ASL

Para desativar o Limitador de velocidade automático:

- Pressione o botão **Limite automático de velocidade** na visualização de função.
  - > O ASL é desligado e a indicação no botão assume a cor CINZA - SL é ativado.

### **AVISO**

Depois de alternar de ASL para SL, o veículo não seguirá mais o limite de velocidade indicado, apenas a velocidade máxima memorizada.

## Informação relacionada

- Limitador de velocidade (pág. 294)
- Limitador de velocidade automático (pág. 298)
- Limitações do Limitador de velocidade automático (pág. 302)
- Informação de sinalização da estrada\* (pág. 372)

<sup>19</sup> Automatic Speed Limiter

<sup>20</sup> Speed Limiter

<sup>21</sup> Informação de sinalização da estrada - RSI

## Alterar a tolerância do Limitador de velocidade automático

A função Limitador de velocidade automático (ASL<sup>22</sup>) pode ser ajustada para diferentes níveis de tolerância.

É possível aumentar/diminuir a velocidade máxima assinalada. Se, por exemplo, o veículo seguir a velocidade máxima da placa 70 km/h (43 mph), o motorista pode permitir que o veículo mantenha 75 km/h (47 mph).

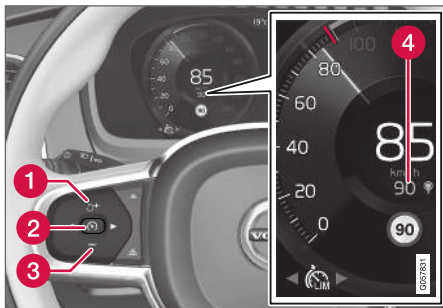

Botões e símbolos da função.

- Pressione o botão do volante **+** (1) até 70 km/h (43 mph) mudar para 75 km/h (47 mph) no centro do velocímetro (4).
- > O veículo utiliza depois a tolerância definida 5 km/h (4 mph) enquanto as placas por onde passa apresentarem 70 km/h (43 mph).

A tolerância é seguida até se passar por uma placa de trânsito com velocidade inferior ou superior - o veículo segue então a nova velocidade máxima assinalada e a tolerância é apagada.

Com a função Informação de sinalização da estrada\*<sup>23</sup> ativada, a velocidade da placa é apresentada também com uma marca colorida no velocímetro.

O ajuste da tolerância é efetuado do mesmo modo que a gestão da velocidade do Limitador de velocidade.

### **i** NOTA

A tolerância máxima selecionável é de +/- 10 km/h (5 mph).

## Informação relacionada

- Limitador de velocidade automático (pág. 298)
- Limitações do Limitador de velocidade automático (pág. 302)
- Informação de sinalização da estrada\* (pág. 372)

<sup>22</sup> Automatic Speed Limiter

<sup>23</sup> Road Sign Information - RSI

## Limitações do Limitador de velocidade automático

A limitação de velocidade automática (ASL<sup>24</sup>) é efetuada utilizando informação de velocidade da função Informação de sinalização da estrada\* (RSI<sup>25</sup>), não das placas de trânsito relativas à velocidade pelos quais o veículo passou.

Se o RSI não conseguir interpretar e enviar informação de velocidade para o ASL, o ASL é colocado em modo de espera e muda para o SL. Nestas situações, o motorista deve atuar e frear para a velocidade adequada.

O ASL é ativado novamente quando a função RSI volta a conseguir interpretar e enviar informação de velocidade para o ASL.

### Informação relacionada

- Limitador de velocidade (pág. 294)
- Limitador de velocidade automático (pág. 298)
- Informação de sinalização da estrada\* (pág. 372)

<sup>24</sup> Automatic Speed Limiter  
<sup>25</sup> Road Sign Information - RSI  
<sup>26</sup> Cruise Control  
<sup>27</sup> Adaptive Cruise Control

## Cruise control

O Cruise control (CC<sup>26</sup>) auxilia o motorista a manter uma velocidade uniforme, o que pode resultar em uma condução relaxante em rodovias e em longas retas com fluxo de trânsito regular.

### Visão geral

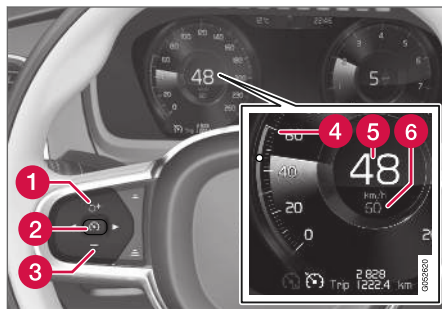

Botões e símbolos da função.

- 1 : Ativa o Cruise control a partir do modo de espera e retoma a velocidade memorizada
- 1 : Aumenta a velocidade memorizada
- 2 : **A partir do modo de espera** - ativa o Cruise control e memoriza a velocidade atual

- 2 : **A partir do modo ativo** - desativa/muda o Cruise control para o modo de espera
- 3 : Diminui a velocidade memorizada
- 4 : Marcador da velocidade memorizada
- 5 : Velocidade atual do veículo
- 6 : Velocidade memorizada

**i NOTA**

Em veículos equipados com Cruise control adaptativo\* (ACC<sup>27</sup>), é possível alternar entre o cruise control e o Cruise control adaptativo.

**AVISO**

- A função é um suporte ao motorista adicional e destinado a facilitar a condução, e a torná-la mais segura. A função não pode lidar com todas as situações em todas as condições de tráfego, clima e estrada.
- O motorista deve ler todas as seções do manual de instruções relativas a esta função para aprender sobre fatores como limitações e o que o motorista deve saber antes de usar o sistema.
- As funções de suporte ao motorista não substituem a atenção e o julgamento do motorista. O motorista é sempre responsável por garantir que o veículo seja dirigido de maneira segura, na velocidade adequada, com uma distância adequada até outros veículos e em conformidade com normas e regulamentações de trânsito atuais.

**Utilize freio motor em vez do freio de pé**

O Cruise control regula a velocidade com ação de frenagem mínima do freio de pé. Em descidas, às vezes pode ser desejável rodar um pouco mais rápido e limitar a aceleração usando o freio motor. O motorista pode desligar temporariamente a ação do freio de pé do cruise control.

Para isso, faça o seguinte:

- Pressione o pedal do acelerador até o meio do curso e libere o pedal.
  - > O Cruise control desativa automaticamente a sua ação do freio de pé sendo a frenagem assegurada apenas pelo freio motor.

**Informação relacionada**

- Sistema de suporte ao motorista (pág. 288)
- Ativação e início do Cruise control (pág. 303)
- Desativar e colocar o cruise control em modo de espera (pág. 304)
- Reativar o Cruise control partir do modo de espera (pág. 305)
- Desligar o Cruise control (pág. 306)
- Definir a velocidade memorizada do Suporte ao motorista (pág. 331)
- Alterar entre o cruise control e o cruise control adaptativo\* (pág. 315)

**Ativação e início do Cruise control**

A função Cruise control (CC<sup>28</sup>) deve ser primeiro selecionada e ativada para poder regular a velocidade.

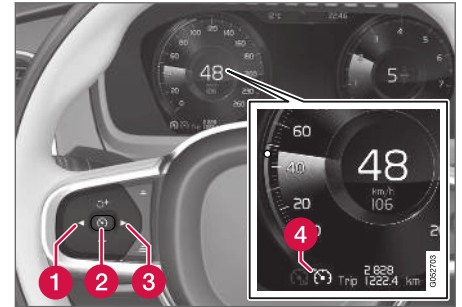
**Colocar o cruise control em modo de espera**

Para colocar o cruise control em modo de espera:

- Pressione ◀ (1) ou ▶ (3) para navegar para o símbolo/a função  (4).
  - > O símbolo é exibido e o cruise control pode ser ativado.



**Ativação/início do cruise control**

Para iniciar o cruise control a partir do modo de espera, a velocidade atual do veículo deve ser de no mínimo 30 km/h (20 mph). A menor veloci-



- ◀ dade que pode ser memorizada é 30 km/h (20 mph).

Para iniciar o cruise control:

- Com o símbolo/a função  exibido, pressione o botão do volante  (2).
- > O Cruise control inicia e a velocidade atual se torna a velocidade memorizada.

### **NOTA**

O Cruise Control não pode ser ativado em velocidades abaixo de 30 km/h (20 mph).

### **Informação relacionada**

- Cruise control (pág. 302)
- Desligar o Cruise control (pág. 306)
- Desativar e colocar o cruise control em modo de espera (pág. 304)
- Reativar o Cruise control partir do modo de espera (pág. 305)

## **Desativar e colocar o cruise control em modo de espera**

O Cruise control (CC<sup>29</sup>) pode ser desativado temporariamente e colocado em modo de espera para posteriormente ser reativado.

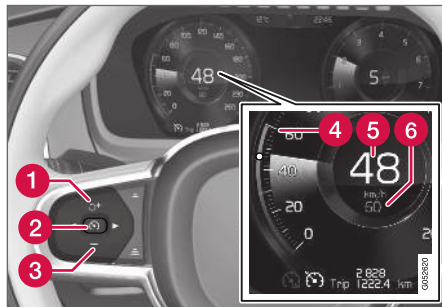

Para colocar o cruise control em modo de espera:

- Pressione o botão do volante  (2).
- > As marcações e os símbolos do cruise control no visor do motorista mudam de cor BRANCO para CINZA. O cruise control agora está temporariamente desativado e o motorista deve controlar a velocidade manualmente.

## **Modo de espera devido a ação do motorista**

O cruise control é temporariamente desativado e colocado em modo de espera se:

- o freio de pé for utilizado
- o seletor de marchas for deslocado para a posição **N**
- o pedal da embreagem for mantido pressionado por mais de 1 minuto
- o motorista mantiver velocidade superior à memorizada durante mais de 1 minuto.

O motorista deve então controlar a velocidade.

Um aumento temporário da velocidade, por exemplo, em uma ultrapassagem, não afeta as definições - o veículo regressa à última velocidade armazenada quando o pedal do acelerador é liberado.

## **Modo de espera automático**

O cruise control é temporariamente desativado e colocado em modo de espera se:

- as rodas perderem tração
- rotação do motor muito baixa/elevada
- a temperatura do freio estiver muito alta
- a velocidade cair abaixo de 30 km/h (20 mph).

O motorista deve então controlar a velocidade.

28 Cruise Control

29 Cruise Control

**Informação relacionada**

- Cruise control (pág. 302)
- Reativar o Cruise control partir do modo de espera (pág. 305)
- Ativação e início do Cruise control (pág. 303)
- Desligar o Cruise control (pág. 306)

**Reativar o Cruise control partir do modo de espera**

O Cruise control (CC<sup>30</sup>) pode ser desativado temporariamente e colocado em modo de espera para posteriormente ser reativado.

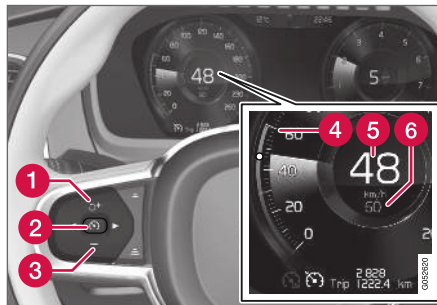

Para iniciar o cruise control a partir do modo de espera:

- Pressione o botão do volante ↕ (1).
  - > As marcações e os símbolos do cruise control no visor do motorista mudam de cor de CINZA para BRANCO. O veículo agora segue a velocidade mais recentemente memorizada novamente.

ou

Para iniciar o cruise control a partir do modo de espera:

- Pressione o botão do volante ↻ (2).
  - > As marcações e os símbolos do cruise control no visor do motorista mudam de cor de CINZA para BRANCO. O veículo agora segue a velocidade atual.

**AVISO**

Um aumento significativo na velocidade pode ocorrer quando a velocidade for retomada com o botão do volante ↻.

**Informação relacionada**

- Cruise control (pág. 302)
- Desligar o Cruise control (pág. 306)
- Desativar e colocar o cruise control em modo de espera (pág. 304)
- Ativação e início do Cruise control (pág. 303)

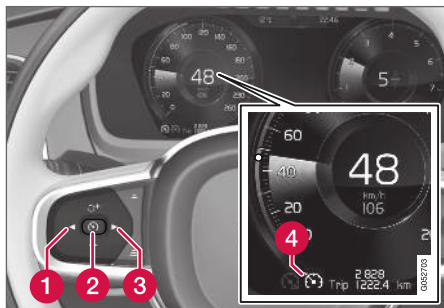

## Desligar o Cruise control

O cruise control (CC<sup>31</sup>) pode ser desativado.



Botões e símbolos da função.

Para desligar o Cruise control:

1. Pressione o botão do volante  (2).  
> O Cruise control é colocado em modo de espera.
2. Pressione o botão do volante ◀ (1) ou ▶ (3) para mudar para outra função.  
> O símbolo do visor do motorista do Cruise control  (4) apaga - eliminando-se assim a velocidade definida/memorizada.

3. Pressione de novo o botão do volante  (2).  
> Outra função é ativada.

## Informação relacionada

- Cruise control (pág. 302)
- Alterar entre o cruise control e o cruise control adaptativo\* (pág. 315)
- Ativação e início do Cruise control (pág. 303)
- Reativar o Cruise control partir do modo de espera (pág. 305)
- Desativar e colocar o cruise control em modo de espera (pág. 304)

## Alerta de distância\*<sup>32</sup>

A função Alerta de distância pode ajudar o motorista a perceber o intervalo muito curto em relação do veículo da frente. Isto exige que o veículo esteja equipado com um visor head-up\* para poder exibir o Alerta de distância.



Símbolo do Alerta de distância no para-brisa com visor head-up.

Em veículos equipados com visor head-up, aparece um símbolo no para-brisa quando o intervalo ao veículo da frente for inferior ao valor predefinido. No entanto, supõe-se que a função **Exibir suporte ao motorista** esteja ativada nas configurações no sistema de menus do veículo.

O Alerta de distância está ativo em velocidades superiores a 30 km/h (20 mph) e reage apenas

<sup>31</sup> Cruise Control

<sup>32</sup> Distance Alert

ao veículo da frente no mesmo sentido. Não são fornecidas informações de distância sobre veículos que circulam em sentido contrário, que circulam a velocidade muito baixa ou que se encontram parados.

### **i** NOTA

O sinal de advertência no para-brisa pode ser difícil de detectar em situação de forte luz solar, reflexos, utilização de óculos de sol ou caso o motorista não esteja olhando para frente.

### **i** NOTA

O Alerta de distância está desativado quando o Cruise control adaptativo (ACC<sup>33</sup>) ou o Pilot Assist está ativo.

### **⚠** AVISO

O alerta de distância só reagirá se o intervalo até o veículo à frente for menor do que o valor definido. A velocidade do veículo do motorista não é afetada.

### Informação relacionada

- Jogo de primeiros socorros\* (pág. 579)
- Ativar/desativar o Alerta de distância (pág. 307)

- Limitações do Alerta de distância (pág. 308)
- Definir o intervalo do suporte ao motorista (pág. 329)
- Advertência do suporte ao motorista no caso de risco de colisão (pág. 327)
- Visor Head-up\* (pág. 143)

### Ativar/desativar o Alerta de distância<sup>34</sup>

A função Alerta de distância pode ser desativada. A função só está disponível em veículos que possam exibir informações no para-brisa com o visor head-up\*.



Ative ou desative a função usando este botão na visualização da função do visor central.

- Indicação de botão VERDE - a função está ativada.
- Indicação de botão CINZA - a função está desativada.

O Alerta de distância é ativado automaticamente cada vez que o motor é ligado.

### Informação relacionada

- Alerta de distância\* (pág. 306)
- Limitações do Alerta de distância (pág. 308)

<sup>33</sup> Adaptive Cruise Control

## Limitações do Alerta de distância<sup>35</sup>

A função Alerta de distância pode ter a funcionalidade limitada em certas situações. A função só está disponível em veículos que possam exibir informações no para-brisa com o visor head-up\*.

### AVISO

- O tamanho do veículo pode afetar a possibilidade de ser detectado, por exemplo, motocicletas, o que pode significar que a luz de advertência acende em um período mais curto do que o configurado ou que a advertência fica temporariamente ausente.
- Velocidades extremamente altas podem fazer a luz acender em um tempo menor do que o configurado devido a limitações no alcance da unidade de radar.

### AVISO

- A função é um suporte ao motorista adicional e destinado a facilitar a condução, e a torná-la mais segura. A função não pode lidar com todas as situações em todas as condições de tráfego, clima e estrada.
- O motorista deve ler todas as seções do manual de instruções relativas a esta função para aprender sobre fatores como limitações e o que o motorista deve saber antes de usar o sistema.
- As funções de suporte ao motorista não substituem a atenção e o julgamento do motorista. O motorista é sempre responsável por garantir que o veículo seja dirigido de maneira segura, na velocidade adequada, com uma distância adequada até outros veículos e em conformidade com normas e regulamentações de trânsito atuais.

### NOTA

Esta função usa as unidades de câmera e radar do veículo, que possuem certas limitações gerais.

## Informação relacionada

- Alerta de distância\* (pág. 306)
- Limitações da câmera e da unidade de radar (pág. 341)
- Visor Head-up\* (pág. 143)

<sup>34</sup> Distance Alert

<sup>35</sup> Distance Alert

## Cruise control adaptativo\*<sup>36</sup>

O Cruise control adaptativo (ACC<sup>37</sup>) auxilia o motorista a manter uma velocidade regular combinada com um intervalo pré-definido ao veículo da frente.

Um cruise control adaptativo pode fornecer uma sensação de condução mais relaxante nas viagens longas em rodovias ou em estradas com longas retas e com trânsito fluente.

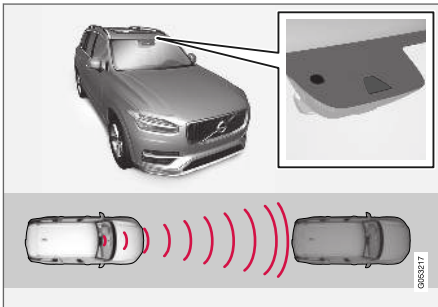

A unidade de câmera e de radar mede a distância ao veículo da frente.

O motorista seleciona a velocidade desejada e o intervalo até o veículo da frente. Se a unidade de câmera e de radar detectar à frente do veículo um veículo com velocidade mais lenta, a velocidade é automaticamente adaptada utilizando o

intervalo predefinido até o veículo. Quando a estrada está livre o veículo regressa à velocidade selecionada.

### AVISO

- A função é um suporte ao motorista adicional e destinado a facilitar a condução, e a torná-la mais segura. A função não pode lidar com todas as situações em todas as condições de tráfego, clima e estrada.
- O motorista deve ler todas as seções do manual de instruções relativas a esta função para aprender sobre fatores como limitações e o que o motorista deve saber antes de usar o sistema.
- As funções de suporte ao motorista não substituem a atenção e o julgamento do motorista. O motorista é sempre responsável por garantir que o veículo seja dirigido de maneira segura, na velocidade adequada, com uma distância adequada até outros veículos e em conformidade com normas e regulamentações de trânsito atuais.

O Cruise control adaptativo regula a velocidade com acelerações e frenagens. É normal que os

frenos emitam um ligeiro ruído quando são utilizados para ajustar a velocidade.

O cruise control adaptativo procura regular a velocidade de modo suave. Em situações que exijam frenagens bruscas o motorista deverá assumir a frenagem. Esta situação aplica-se a grandes variações de velocidades ou quando o veículo da frente freia bruscamente. Devido às limitações da unidade de radar, podem surgir frenagens inesperadas ou não acontecer nenhuma frenagem.

O cruise control adaptativo tenta sempre acompanhar o veículo da frente que está na mesma faixa de rodagem com um intervalo definido pelo motorista. Se a unidade de radar não detectar nenhum veículo à frente o veículo mantém a velocidade definida e memorizada pelo motorista. O mesmo acontece se a velocidade do veículo da frente aumentar e ultrapassar a velocidade memorizada.

<sup>36</sup> Dependendo do mercado, esta função pode ser padrão ou opcional.

<sup>37</sup> Adaptive Cruise Control



### **AVISO**

- Isto não é um sistema de prevenção de colisões. O motorista é sempre responsável e deve intervir se o sistema não detectar um veículo à frente.
- A função não freia para pessoas ou animais e para veículos pequenos como bicicletas e motocicletas. Também não freia para reboques, tráfego em sentido contrário, veículos lentos ou parados e objetos.
- Não use a função em situações difíceis, como em tráfego urbano, cruzamentos, superfícies escorregadias, com muita água ou lama na estrada, chuva/neve pesada, visibilidade fraca ou ruas com muito vento ou em estradas escorregadias.

### **! IMPORTANTE**

A manutenção dos componentes de suporte ao motorista só pode ser realizada em uma oficina<sup>38</sup>.

### **Informação relacionada**

- Sistema de suporte ao motorista (pág. 288)
- Controles e vista do visor do Cruise control adaptativo\* (pág. 310)

- Ativação e início do Cruise control adaptativo\* (pág. 311)
- Limitações do Cruise control adaptativo\* (pág. 314)
- Símbolos e mensagens do Cruise control adaptativo\* (pág. 316)
- Advertência do suporte ao motorista no caso de risco de colisão (pág. 327)
- Definir o intervalo do suporte ao motorista (pág. 329)
- Definir a velocidade memorizada do Suporte ao motorista (pág. 331)
- Frenagem automática com suporte ao motorista (pág. 332)
- Mudança de objetivo com o Suporte ao motorista (pág. 328)
- Assistência de ultrapassagem (pág. 333)

## **Controles e vista do visor do Cruise control adaptativo\***

Um resumo de como o Cruise control adaptativo é controlado usando o teclado esquerdo do volante e como a função é mostrada no visor.

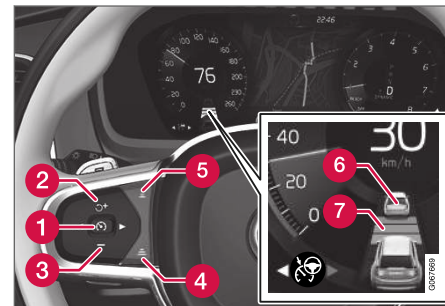

- 1** : **A partir do modo de espera** - ativa o e memoriza a velocidade atual
- 1** : **A partir do modo ativo** - desativa/ muda o para o modo de espera
- 2** : Ativa a função a partir do modo de espera e retoma a velocidade memorizada
- 2** **+** : Aumenta a velocidade memorizada
- 3** **-** : Diminui a velocidade memorizada

<sup>38</sup> Recomenda-se uma oficina autorizada Volvo.

- 4 Aumenta o intervalo em relação ao veículo da frente
- 5 Reduz o intervalo em relação ao veículo da frente
- 6 Indicação de veículo alvo: a função detectou e segue um veículo alvo com o intervalo pré-definido
- 7 Símbolo do intervalo em relação ao veículo da frente

### Visor do motorista

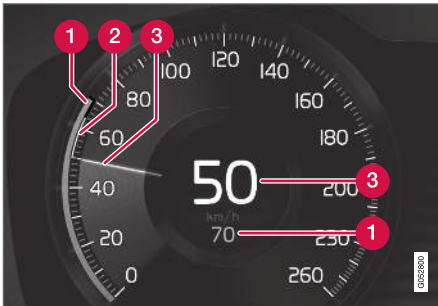

Indicação de velocidades.

- 1 Velocidade memorizada
- 2 Velocidade do veículo à frente
- 3 Velocidade atual do seu veículo

### Informação relacionada

- Cruise control adaptativo\* (pág. 309)

### Ativação e início do Cruise control adaptativo\*

O Cruise control adaptativo (ACC<sup>39</sup>) deve primeiro ser ativado e depois iniciado para controle de velocidade e distância.

### Coloque o Cruise control adaptativo em modo de espera

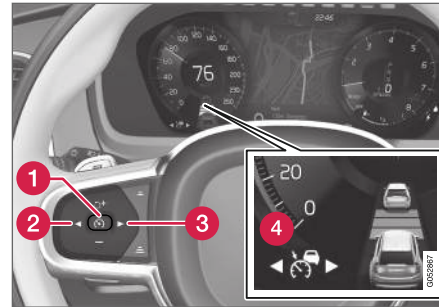

Imediatamente depois de o motor ser ligado, o Cruise control adaptativo fica no modo de espera. Para colocá-lo no modo de espera a partir do modo ativo, faça o seguinte:



- Pressione o botão do volante ◀ (2) ou ▶ (3) e role para o símbolo/a função  (4).
- > O símbolo é exibido e o Cruise control adaptativo é colocado no modo de espera.

### Iniciar/ativar o Cruise control adaptativo

Para iniciar o ACC, é necessário que se verifique o seguinte:

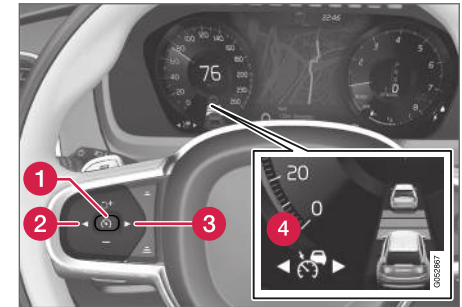
- O cinto de segurança do motorista deve estar afivelado e a porta do motorista deve estar fechada.
- É necessário que haja um veículo à frente (o “veículo alvo”) a uma distância adequada ou a velocidade atual deve ser no mínimo 15 km/h (9 mph).
- Para veículos com transmissão manual: A velocidade deve ser pelo menos 30 km/h (20 mph).



- « – Com o símbolo/a função  (4) exibido, pressione o botão do volante  (1).
- > O Cruise control adaptativo é iniciado e a velocidade atual é memorizada, sendo apresentada com algarismos no centro do velocímetro.



Apenas quando o símbolo de distância apresenta dois veículos, o ACC ajusta o intervalo até o veículo da frente.



Ao mesmo tempo, é assinalado um intervalo de velocidade.

A velocidade mais elevada é a velocidade memorizada/selecionada, e a velocidade mais baixa é a velocidade do veículo

da frente (veículo alvo).

### Informação relacionada

- Cruise control adaptativo\* (pág. 309)
- Desativar/reactivar Cruise control adaptativo\* (pág. 312)
- Alterar entre o cruise control e o cruise control adaptativo\* (pág. 315)



### Desativar/reactivar Cruise control adaptativo\*

O Cruise control adaptativo (ACC<sup>40</sup>) pode ser desativado temporariamente e colocado em modo de espera para posteriormente ser reativado.

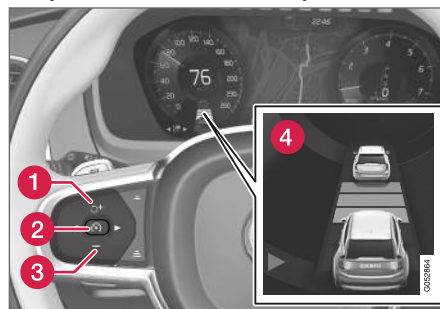
### Desativar e colocar o Cruise control adaptativo em modo de espera



Para desligar temporariamente o Cruise control adaptativo e colocá-lo em modo de espera:

- Pressione o botão do volante  (2).
- > O símbolo  no visor do motorista muda da cor BRANCA para CINZA e a velocidade memorizada no centro do velocímetro muda da cor BEGE para CINZA.

### AVISO

- Com o Cruise control adaptativo no modo de espera, o motorista deve intervir e regular tanto a velocidade quanto a distância ao veículo à frente.
- Quando o Cruise control adaptativo está em modo de espera e o veículo se aproxima muito do veículo à frente, o motorista pode ser alertado da distância pequena pela função Alerta de distância\*.

<sup>39</sup> Adaptive Cruise Control

<sup>40</sup> Adaptive Cruise Control

**Modo de espera devido a ação do motorista**

O Cruise control adaptativo é temporariamente desativado e colocado em modo de espera se:

- o freio de pé for utilizado.
- o seletor de marchas for deslocado para a posição **N**.
- o motorista manter velocidade superior à memorizada durante mais de 1 minuto.
- o pedal da embreagem for pressionado durante cerca de 1 minuto - aplicável a veículos com transmissão manual.

Um aumento temporário da velocidade, por exemplo, em uma ultrapassagem, não afeta as definições - o veículo regressa à última velocidade armazenada quando o pedal do acelerador é liberado.

**Modo de espera automático**

O Cruise control adaptativo é dependente de outros sistemas, por exemplo, o controle de estabilidade/anti-derrapamento ESC<sup>41</sup>. Se algum destes sistemas deixar de funcionar, o Cruise control adaptativo é desligado automaticamente.

**AVISO**

Com o modo de espera automático, o motorista será alertado por um sinal sonoro e por uma mensagem no visor do motorista.

- O motorista deverá, então, regular a velocidade do veículo, acionar os freios, se necessário, e manter uma distância segura dos outros veículos.

Um modo de espera automático pode ocorrer se:

- a velocidade descer abaixo de 5 km/h (3 mph) e o ACC não conseguir determinar se o veículo à frente é um veículo parado ou outro objeto, por exemplo, uma lombada de limitação de velocidade.
- a velocidade descer abaixo de 5 km/h (3 mph) e o veículo à frente mudar de direção de modo que o ACC não possua um veículo para seguir.
- a velocidade descer abaixo de 30 km/h (20 mph) - aplicável a veículos com transmissão manual.
- abertura da porta do motorista.
- o motorista retirar o cinto de segurança.
- rotação do motor muito baixa/elevada.
- uma ou mais rodas perderem tração.
- temperatura dos freios for elevada.

- o freio de estacionamento for ativado.
- a unidade de câmera e de radar estiver coberta por, por exemplo, chuva intensa (lente da câmera/ondas do radar bloqueadas).

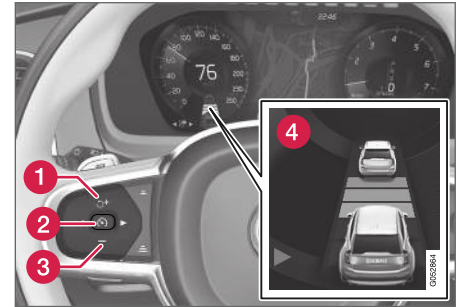
**Reativar o Cruise control adaptativo partir do modo de espera**

Para reativar o ACC a partir do modo de espera:

- Pressione o botão do volante  (1).
  - > A velocidade retoma a última memorizada.

**AVISO**

Um aumento significativo na velocidade pode ocorrer quando a velocidade for retomada com o botão do volante .

<sup>41</sup> Electronic Stability Control

#### « Informação relacionada

- Cruise control adaptativo\* (pág. 309)
- Ativação e início do Cruise control adaptativo\* (pág. 311)
- Alterar entre o cruise control e o cruise control adaptativo\* (pág. 315)

#### Limitações do Cruise control adaptativo\*

O Cruise control adaptativo (ACC<sup>42</sup>) pode ter a funcionalidade limitada em certas situações.

#### Estrada com elevada inclinação e/ou com carga pesada

Lembre-se que o cruise control adaptativo foi concebido para ser utilizado principalmente em estradas planas. A função tem dificuldades em manter a distância correta em relação ao veículo da frente em descidas acentuadas - nestas situações, tenha muita atenção e esteja sempre pronto a frear.

- Não utilize o Cruise control adaptativo quando o veículo tiver carga pesada nem com um reboque engatado ao veículo.

#### Outros

- O modo de condução **Off Road** não pode ser selecionado com o Cruise control adaptativo ativado.

#### **NOTA**

Esta função usa as unidades de câmara e radar do veículo, que possuem certas limitações gerais.

#### Informação relacionada



- Cruise control adaptativo\* (pág. 309)
- Limitações da câmara e da unidade de radar (pág. 341)

<sup>42</sup> Adaptive Cruise Control

## Alterar entre o cruise control e o cruise control adaptativo\*

Em veículos com Cruise control adaptativo (ACC<sup>43</sup>), o motorista pode optar entre o Cruise control (CC<sup>44</sup>) e ACC.

Um símbolo no visor do motorista indica qual o cruise control ativo:



CC	ACC
	
Cruise control	Cruise control adaptativo

A Símbolo BRANCO: A função está ativa, símbolo CINZA: Modo de espera

## Mudar de ACC para CC

Proceda do seguinte modo:

1. Coloque o Cruise control adaptativo em modo de espera com o botão do volante .

2. Pressione o botão **Controle de cruzeiro** na visualização de função do visor central - o indicador do botão muda da cor CINZA para VERDE.
  - > No visor do motorista, o símbolo  ACC muda para  CC. O Cruise control adaptativo é desligado e o Cruise control é colocado em modo de espera.
3. Pressione o botão .
  - > O Cruise control é iniciado e memoriza a velocidade atual.

### AVISO





Alternar de ACC para CC significa que o veículo:

- não mantém mais o intervalo predefinido até o veículo à frente.
- segue somente a velocidade memorizada, e o motorista deve acionar os freios quando necessário.

Se o CC estiver ativo ao desligar o motor, o ACC é ativado automaticamente no arranque seguinte do motor.

## Mudar de CC para ACC

Proceda do seguinte modo:

1. Coloque o Cruise control em modo de espera com o botão do volante .
2. Pressione o botão **Controle de cruzeiro** na visualização de função - o indicador do botão muda da cor VERDE para CINZA.
  - > No visor do motorista o símbolo  CC muda para  ACC. O Cruise control adaptativo é colocado em modo de espera.
3. Pressione o botão .
  - > O Cruise control adaptativo é iniciado e memoriza a velocidade atual juntamente com o intervalo definido para o veículo da frente.

## Informação relacionada

- Cruise control adaptativo\* (pág. 309)
- Cruise control (pág. 302)

<sup>43</sup> Adaptive Cruise Control

<sup>44</sup> Cruise Control

## Símbolos e mensagens do Cruise control adaptativo\*

No visor do motorista e/ou no Visor head-up\*, pode ser apresentada uma série de símbolos e mensagens relativas ao Cruise control adaptativo (ACC<sup>45</sup>).

Na imagem de exemplo a seguir, a função RSI\* (Road Sign Information) informa que a velocidade máxima permitida é 130 km/h (80 mph).

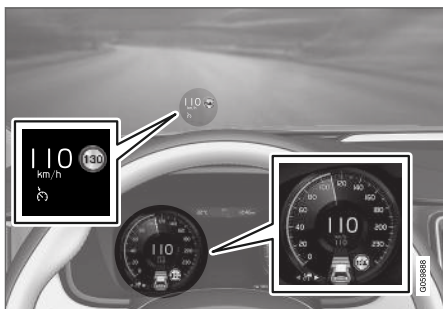



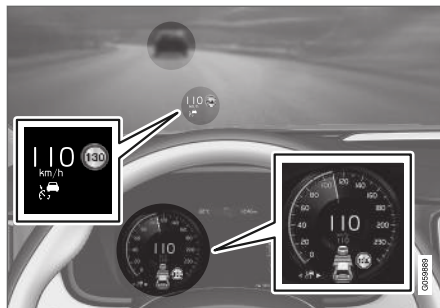

A imagem anterior mostra que o Cruise control adaptativo está definido para manter 110 km/h (68 mph) e que não existe nenhum veículo à frente para seguir.



A imagem anterior mostra que o Cruise control adaptativo está definido para manter 110 km/h (68 mph) e que acompanha o veículo da frente que mantém a mesma velocidade.

<sup>45</sup> Adaptive Cruise Control

Símbolo	Mensagem	Especificação
	O símbolo está BRANCO.	O veículo está mantendo a velocidade memorizada/selecionada.
	<b>Adaptive Cruise Contr. Indisponível</b> O símbolo está CINZA.	O Cruise control adaptativo está no modo de espera.
	<b>Adaptive Cruise Contr. Serviço necessário</b> O símbolo está CINZA.	O sistema não funciona do modo esperado. Deve-se entrar em contato com uma oficina. Recomenda-se uma oficina autorizada Volvo.
	<b>Sensor do para-brisa Sensor bloqueado. Veja o Manual de instruções</b>	Limpe o para-brisa na frente dos sensores da unidade da câmera e do radar.

Uma mensagem de texto pode ser apagada com uma breve pressão no botão , situado no centro do teclado do lado direito do volante.

Se a mensagem permanecer: Entre em contato com uma oficina - recomenda-se uma oficina autorizada Volvo.

### Informação relacionada

- Cruise control adaptativo\* (pág. 309)

## Pilot Assist<sup>46</sup>

O Pilot Assist auxilia o motorista a manter o veículo entre as linhas de estrada da faixa de rodagem utilizando a assistência de direção e mantendo uma velocidade estável combinada com um intervalo predefinido em relação ao veículo da frente.

### Como funciona o Pilot Assist

A função Pilot Assist foi desenvolvida principalmente para a utilização em rodovias e vias semelhantes, podendo contribuir para uma condução mais confortável e uma experiência de condução mais relaxante.

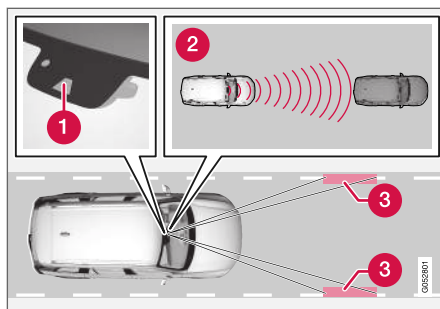

A unidade de câmera e de radar mede a distância ao veículo da frente e detecta marcações laterais.

- 1 Unidade de câmera e de radar
- 2 Leitores de distância
- 3 Leitores, linhas de estrada

O motorista seleciona a velocidade desejada e o intervalo até o veículo da frente. O Pilot Assist procede à leitura da distância ao veículo da frente e das marcações laterais da faixa de rodagem com o sensor de câmera e de radar. O intervalo pré-definido é mantido com a adaptação automática da velocidade, enquanto a assistência de direção ajuda a posicionar o veículo dentro da faixa de rodagem.

A assistência de direção Pilot Assist baseia-se na combinação do trajeto do veículo da frente

com as marcações laterais da faixa de rodagem. O motorista pode ignorar a qualquer momento a recomendação de direção do Pilot Assist e acionar a direção em outro sentido, por exemplo, para mudar de faixa ou para evitar um obstáculo na via.

Se o Pilot Assist não conseguir detectar a faixa de rodagem de forma clara, por exemplo, quando a unidade de câmera e de radar não vê as marcações laterais da faixa de rodagem, o Pilot Assist é desligado temporariamente pela assistência de direção, retomando as suas funções quando a faixa de rodagem volta a ser detectada - mas as funções de regulação de velocidade e distância mantêm-se ativas.

### **AVISO**

A assistência de direção Pilot Assist será desativada automaticamente e retomada sem aviso prévio.

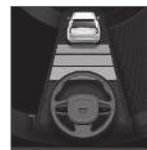

O estado atual da assistência de direção é exibido pela cor do símbolo do volante:

- volante VERDE indica assistência de direção ativa
- volante CINZA (como na imagem) indica assistência de direção desativada.

<sup>46</sup> Dependendo do mercado, esta função pode ser padrão ou opcional.

**⚠️ AVISO**

O Pilot Assist só deve ser usado se houver linhas claras das faixas em cada lado da pista. Todos os outros usos envolvem risco aumentado de contato com obstáculos ao redor que não podem ser detectados pela função.

**⚠️ AVISO**

- A função é um suporte ao motorista adicional e destinado a facilitar a condução, e a torná-la mais segura. A função não pode lidar com todas as situações em todas as condições de tráfego, clima e estrada.
- O motorista deve ler todas as seções do manual de instruções relativas a esta função para aprender sobre fatores como limitações e o que o motorista deve saber antes de usar o sistema.
- As funções de suporte ao motorista não substituem a atenção e o julgamento do motorista. O motorista é sempre responsável por garantir que o veículo seja dirigido de maneira segura, na velocidade adequada, com uma distância adequada até outros veículos e em conformidade com normas e regulamentações de trânsito atuais.

O Pilot Assist regula a velocidade com acelerações e frenagens. É normal que os freios emitam um ligeiro ruído quando são utilizados para ajustar a velocidade.

O Pilot Assist procura regular a velocidade de modo suave. Em situações que exijam frenagens bruscas o motorista deverá assumir a frenagem. Esta situação aplica-se a grandes variações de velocidades ou quando o veículo da frente freia bruscamente. Devido às limitações da unidade de câmera e de radar, podem surgir frenagens inesperadas ou não acontecer qualquer frenagem.

O Pilot Assist tenta sempre acompanhar o veículo da frente que está na mesma faixa de rodagem com um intervalo definido pelo motorista. Se a unidade de radar não detectar nenhum veículo à frente o veículo mantém a velocidade definida e memorizada pelo motorista. O mesmo acontece se a velocidade do veículo da frente aumentar e ultrapassar a velocidade memorizada.

**⚠️ AVISO**

- Isto não é um sistema de prevenção de colisões. O motorista é sempre responsável e deve intervir se o sistema não detectar um veículo à frente.
- A função não freia para pessoas ou animais e para veículos pequenos como bicicletas e motocicletas. Também não freia para reboques, tráfego em sentido contrário, veículos lentos ou parados e objetos.
- Não use a função em situações difíceis, como em tráfego urbano, cruzamentos, superfícies escorregadias, com muita água ou lama na estrada, chuva/neve pesada, visibilidade fraca ou ruas com muito vento ou em estradas escorregadias.

**ⓘ IMPORTANTE**

A manutenção dos componentes de suporte ao motorista só pode ser realizada em uma oficina<sup>47</sup>.

**Em curvas ou bifurcações na estrada**

O Pilot Assist interage com o motorista, sendo que este não deve aguardar pela assistência de direção do Pilot Assist e deve estar sempre

<sup>47</sup> Recomenda-se uma oficina autorizada Volvo.

- ◀ pronto para acionar a direção, especialmente em curvas.
- Quando o carro se aproxima de uma saída ou se a faixa de rodagem se divide, o motorista deve dirigir-se para a faixa de rodagem desejada a fim de especificar a direção desejada para Pilot Assist.

### O Pilot Assist atua para manter o veículo no centro da faixa de rodagem

Quando o Pilot Assist ajuda a dirigir, tenta sempre manter o veículo no centro das marcações laterais, recomendando-se assim que se deixe que o veículo encontre o seu posicionamento ideal para que a viagem prossiga da forma mais suave possível. O motorista controla a localização segura do veículo na faixa de rodagem e tem sempre a possibilidade de ajustar a posição atuando na direção.

- Se o Pilot Assist não posicionar o veículo em um local adequado na faixa de rodagem, recomenda-se que desligue o Pilot Assist ou que mude para o Cruise control adaptativo.

### Informação relacionada

- Sistema de suporte ao motorista (pág. 288)
- Controle e vista do visor do Pilot Assist (pág. 320)
- Ativação e início do Pilot Assist (pág. 321)
- Limitações do Pilot Assist (pág. 324)

- Símbolos e mensagens do Pilot Assist\* (pág. 326)
- Advertência do suporte ao motorista no caso de risco de colisão (pág. 327)
- Mudança de objetivo com o Suporte ao motorista (pág. 328)
- Definir o intervalo do suporte ao motorista (pág. 329)
- Definir a velocidade memorizada do Suporte ao motorista (pág. 331)
- Frenagem automática com suporte ao motorista (pág. 332)
- Assistência de ultrapassagem (pág. 333)

## Controle e vista do visor do Pilot Assist

Um resumo de como o Pilot Assist é controlado usando o teclado esquerdo do volante e como a função é mostrada no visor.

### Controles

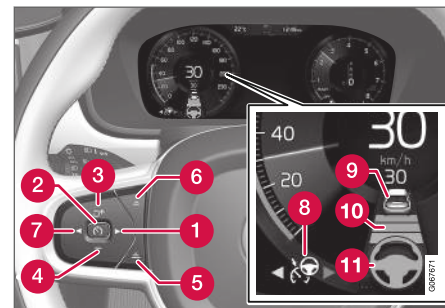

Botões e símbolos da função.

- 1 ▶: Muda do Cruise control adaptativo para o Pilot Assist
- 2 🚗: **A partir do modo de espera** - ativa o Pilot Assist e memoriza a velocidade atual
- 2 🚗: **A partir do modo ativo** - desativa/muda o Pilot Assist para o modo de espera
- 3 ⤴: Ativa o Pilot Assist a partir do modo de espera e retoma a velocidade e o intervalo memorizados
- 3 +: Aumenta a velocidade memorizada

- 4 — : Diminui a velocidade memorizada
- 5 Aumenta o intervalo em relação ao veículo da frente
- 6 Reduz o intervalo em relação ao veículo da frente
- 7 ◀: Muda do Pilot Assist para o Cruise control adaptativo
- 8 Símbolo de função
- 9 Símbolos do veículo-alvo
- 10 Símbolo do intervalo em relação ao veículo da frente
- 11 Símbolo da assistência de direção ativada/desativada

### Visor do motorista

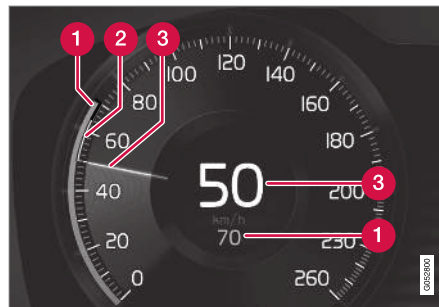

Indicação de velocidades.

- 1 Velocidade memorizada
- 2 Velocidade do veículo da frente
- 3 Velocidade atual do seu veículo

### Informação relacionada

- Pilot Assist (pág. 318)

### Ativação e início do Pilot Assist

É necessário que o Pilot Assist seja ativado e iniciado para que se possa regular a velocidade e a distância e obter assistência de direção.

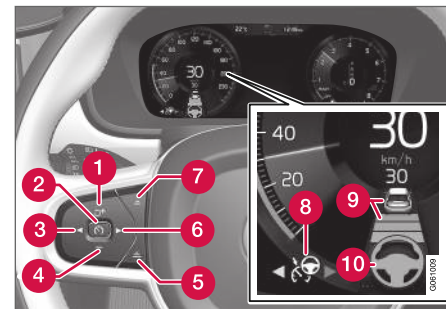



OBSERVAÇÃO: A imagem é ilustrativa - os detalhes podem variar com o modelo do veículo.

Para iniciar o Pilot Assist é necessário que se verifique o seguinte:

- O cinto de segurança do motorista deve estar afivelado e a porta do motorista deve estar fechada.
- É necessário que haja um veículo à frente (o "veículo alvo") a uma distância adequada ou a velocidade atual deve ser no mínimo 15 km/h (9 mph).
- Para veículos com transmissão manual: A velocidade deve ser pelo menos 30 km/h (20 mph).



◀ Com o Cruise control adaptativo **em modo de espera:**

1. Pressione o botão do volante ► (6).
  - > O símbolo  muda para Pilot Assist em modo de espera (8).
2. Pressione o botão do volante  (2).
  - > Pilot Assist é iniciado e a velocidade atual é memorizada, sendo apresentada com algarismos no centro do velocímetro.

...ou...

Com o Cruise control adaptativo **iniciado:**

- Pressione o botão do volante ► (6).
  - > O Pilot Assist é iniciado.

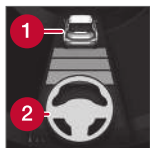

O Pilot Assist está ativo apenas quando o símbolo do volante (2) muda da cor CINZA para VERDE.

Apenas quando o símbolo de distância apresenta um veículo

(1) sobre o símbolo do volante o Pilot Assist regula o intervalo para o veículo da frente.



Ao mesmo tempo, é assinalado um intervalo de velocidade.

A velocidade mais elevada é a velocidade memorizada/selecionada, e a velocidade mais baixa é a velocidade do veículo

da frente (veículo alvo).

### Mãos no volante

Para que o Pilot Assist funcione é necessário que o motorista mantenha as mãos no volante.

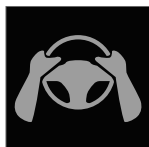

Se o Pilot Assist detectar que o motorista não tem as mãos no volante, o motorista é alertado após um breve período para acionar a direção do veículo, com um símbolo e uma mensagem de texto.

Se as mãos do motorista não forem detectadas no volante passados alguns segundos, é repetido o alerta para acionar a direção do veículo complementado com um sinal de advertência sonora.

Se o Pilot Assist, passados mais alguns segundos, não conseguir detectar as mãos do motorista no volante, o sinal de advertência torna-se mais intenso e a função de direção é desligada. Depois, o Pilot Assist deve ser reiniciado com o botão do volante .

#### **NOTA**

Observe que o Pilot Assist só funciona quando o motorista estiver com as mãos no volante.

### Informação relacionada

- Pilot Assist (pág. 318)
- Desativar/reactivar o Pilot Assist (pág. 322)

### Desativar/reactivar o Pilot Assist

O Pilot Assist pode ser desativado temporariamente e colocado em modo de espera para posteriormente ser reativado.

#### Desativar e colocar o Pilot Assist em modo de espera

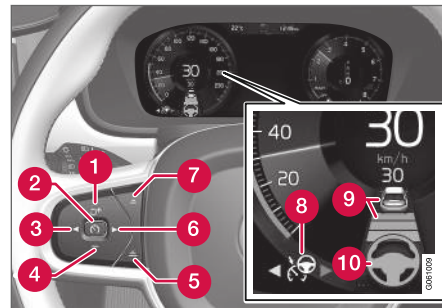

OBSERVAÇÃO: A imagem é ilustrativa - os detalhes podem variar com o modelo do veículo.

Para desligar temporariamente o Pilot Assist e colocá-lo em modo de espera:

- Pressione o botão do volante  (2).
  - > Pilot Assist é colocado em modo de espera - o símbolo (8) no visor do motorista muda da cor BRANCA para CINZA e a velocidade memorizada no centro do velocímetro muda da cor BEGE para CINZA.

...ou...

- Pressione o botão do volante ◀ (3).
  - > O Pilot Assist é desligado e muda para o Cruise control adaptativo em modo ativo.

### AVISO

- Com o Pilot Assist no modo de espera, o motorista deve intervir e dirigir, regulando tanto a velocidade quanto a distância ao veículo da frente.
- Quando o Pilot Assist está no modo de espera e o veículo fica muito perto do veículo à frente, o motorista é alertado da curta distância pela função de alerta de distância\*.

### Modo de espera devido a ação do motorista

O Pilot Assist é temporariamente desativado e colocado em modo de espera se:

- o freio de pé for utilizado.
- o seletor de marchas for deslocado para a posição **N**.
- o indicador de direção for utilizado por mais de 1 minuto.
- o motorista mantiver velocidade superior à memorizada durante mais de 1 minuto.
- o pedal da embreagem for pressionado durante cerca de 1 minuto - aplicável a veículos com transmissão manual.

Um aumento temporário da velocidade, por exemplo, em uma ultrapassagem, não afeta as definições - o veículo regressa à última velocidade armazenada quando o pedal do acelerador é liberado.

A assistência de direção Pilot Assist é desativada temporariamente quando os indicadores de direção são utilizados. Quando deixar de se verificar esta situação, a assistência de direção é automaticamente reativada quando as marcações laterais da faixa podem ser detectadas.

### Modo de espera automático

O Pilot Assist depende de outros sistemas, por exemplo, controle de estabilidade/antiderrapagem ESC<sup>48</sup>. Se algum dos seus outros sistemas deixar de funcionar, o Pilot Assist é desligado automaticamente.

### AVISO

Com o modo de espera automático, o motorista será alertado por um sinal sonoro e por uma mensagem no visor do motorista.

- O motorista deverá, então, regular a velocidade do veículo, acionar os freios, se necessário, e manter uma distância segura dos outros veículos.

Um modo de espera automático pode ocorrer se, por exemplo:

- abertura da porta do motorista.
- temperatura dos freios for elevada.
- as mãos do motorista não estão no volante.
- o freio de estacionamento for ativado.
- rotação do motor muito baixa/elevada.
- o motorista retirar o cinto de segurança.
- uma ou mais rodas perderem tração.
- a unidade de câmera e de radar estiver coberta por, por exemplo, chuva intensa (lente da câmera/ondas do radar bloqueadas).
- velocidade desce abaixo de 5 km/h (3 mph) e o Pilot Assist não consegue determinar se o veículo à frente é um veículo parado ou outro objeto, por exemplo, uma lombada de limitação de velocidade.
- a velocidade desce abaixo de 5 km/h (3 mph) e o veículo à frente muda de direção de modo que o Pilot Assist não possua um veículo para seguir.
- a velocidade descer abaixo de 30 km/h (20 mph) - aplicável a veículos com transmissão manual.

<sup>48</sup> Electronic Stability Control

## ◀ Reativar o Pilot Assist a partir do modo de espera

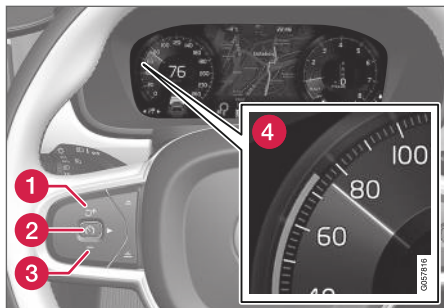

OBSERVAÇÃO: A imagem é ilustrativa - os detalhes podem variar com o modelo do veículo.

Para reativar o Pilot Assist:

- Pressione o botão do volante  (1).
- > A velocidade retoma a última memorizada.

### AVISO

Um aumento significativo na velocidade pode ocorrer quando a velocidade for retomada com o botão do volante .

### Informação relacionada

- Pilot Assist (pág. 318)
- Ativação e início do Pilot Assist (pág. 321)

## Limitações do Pilot Assist

O Pilot Assist pode ter a funcionalidade limitada em certas situações.

A função Pilot Assist é um meio auxiliar que pode ajudar e facilitar a ação do motorista em muitas situações. Mas o motorista é sempre o responsável pela manutenção de uma distância segura em relação aos elementos externos e pela posição correta e segura na faixa de rodagem.

### AVISO

Em algumas situações, a assistência de direção Pilot Assist pode ter dificuldade em auxiliar o condutor do modo correto ou ser automaticamente desativada. Nestas situações, recomenda-se que não se utilize o Pilot Assist. Exemplos destas situações:

- as marcações da faixa estão gastas, ausentes ou cruzadas.
- a divisão da faixa não está clara, por exemplo quando a faixa se divide ou funde, em saídas de estrada ou quando surgem vários conjuntos de marcações na estrada.
- margens ou outras linhas que não as marcações de faixa surgem na estrada ou nas suas proximidades, por ex.: calçadas, juntas ou reparos na superfície da estrada, margens de separadores, cantos ou sombras acentuadas.
- a faixa é estreita ou sinuosa.
- a faixa tem saliências ou buracos.
- tempo com chuva, neve, nevoeiro, lama ou com visibilidade reduzida devido a más condições de luminosidade, contra-luz, estrada molhada, etc.

O condutor também deve ter atenção às seguintes limitações do Pilot Assist:

- Calçadas altas, separadores, obstáculos temporários (cones, separadores, etc.)

não são detectados. Podem também ser incorretamente detectados como marcações da faixa, implicando o risco do veículo entrar em contato com estes obstáculos. O condutor deve assegurar a manutenção de uma distância adequada do veículo aos obstáculos mencionados.

- O sensor de câmara e de radar não tem capacidade para detectar todos os objetos e obstáculos que surgem no trânsito, por ex.: buracos na estrada, obstáculos parados ou objetos que bloqueiem o trajeto completa ou parcialmente.
- O Pilot Assist não "vê" pedestres, animais, etc.
- A ação na direção recomendada pela função é limitada pela força, o que significa que nem sempre pode ajudar o condutor a dirigir e manter o veículo na faixa.
- Em veículo equipado com Sensus Navigation\*, a função pode utilizar informação dos dados de mapa, o que pode significar desempenhos diferentes.
- O Pilot Assist é desligado se a direção assistida para força do volante dependente da velocidade está funcionando com potência reduzida, por exemplo, ao resfriar devido a superaquecimento.

O motorista pode sempre corrigir ou ajustar as ações de direção do Pilot Assist e girar o volante para a posição desejada.

### Estrada com elevada inclinação e/ou com carga pesada

Lembre-se de que o Pilot Assist foi concebido para ser utilizado principalmente em estradas planas. A função tem dificuldades em manter a distância correta em relação ao veículo da frente em descidas acentuadas - nestas situações, tenha muita atenção e esteja sempre pronto a frear.

- Não utilize o Pilot Assist quando o veículo tiver carga pesada nem com um reboque engatado ao veículo.

#### **NOTA**

Pilot Assist não poderá ser ativada se um reboque, suporte de bicicletas ou similar estiver ligado ao sistema elétrico do veículo.

### Outros

- O modo de condução **Off Road** não pode ser selecionado quando o Pilot Assist está ativado.

#### **NOTA**

Esta função usa as unidades de câmara e radar do veículo, que possuem certas limitações gerais.

### Informação relacionada

- Pilot Assist (pág. 318)
- Limitações da câmara e da unidade de radar (pág. 341)
- Força de direção dependente da velocidade (pág. 288)
- Modos de condução\* (pág. 443)

## Símbolos e mensagens do Pilot Assist\*

No visor do motorista e/ou no Visor head-up\* pode ser apresentada uma série de símbolos e mensagens relativas ao Pilot Assist.

Seguem alguns exemplos<sup>49</sup>.

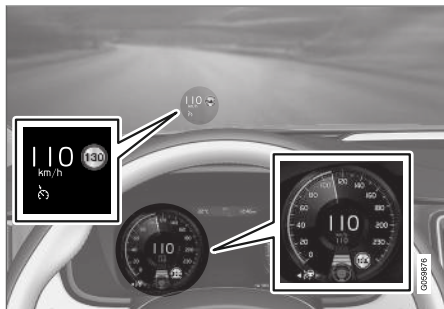

A imagem anterior<sup>50</sup> mostra que o Pilot Assist está definido para manter 110 km/h (68 mph) e que não existe nenhum veículo à frente para seguir.

O Pilot Assist não fornece qualquer assistência de direção porque as linhas de estrada da faixa de rodagem não podem ser detectadas.

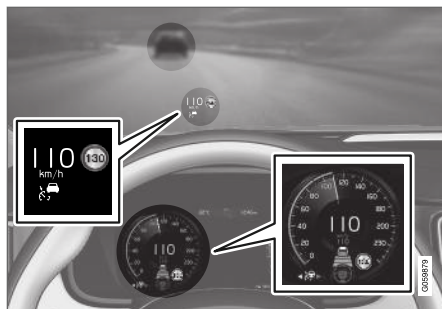

A imagem anterior<sup>50</sup> mostra que o Pilot Assist está definido para manter 110 km/h (68 mph) e que acompanha o veículo da frente que mantém a mesma velocidade.

O Pilot Assist não fornece qualquer assistência de direção porque as linhas de estrada da faixa de rodagem não podem ser detectadas.

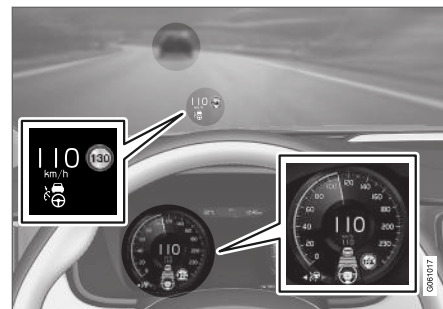

A imagem anterior<sup>50</sup> mostra que o Pilot Assist está definido para manter 110 km/h (68 mph) e que acompanha o veículo da frente que mantém a mesma velocidade.

Nesta situação, o Pilot Assist também proporciona assistência de direção porque as linhas de estrada da faixa de rodagem podem ser detectadas.

<sup>49</sup> Na imagem de exemplo a seguir, a função RSI (Road Sign Information) informa que a velocidade máxima permitida é 130 km/h (80 mph).

<sup>50</sup> OBSERVAÇÃO: A imagem é ilustrativa - os detalhes podem variar com o modelo do veículo.

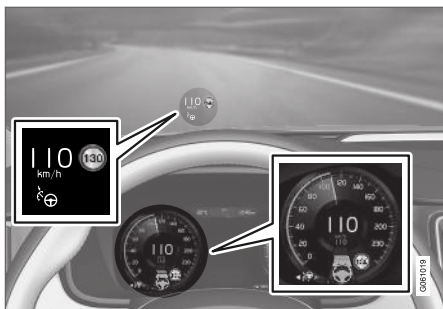

A imagem anterior<sup>50</sup> mostra que o Pilot Assist está definido para manter 110 km/h (68 mph) e que não existe nenhum veículo à frente para seguir.

O Pilot Assist fornece assistência de direção porque as linhas de estrada da faixa de rodagem podem ser detectadas.

### Informação relacionada

- Pilot Assist (pág. 318)

## Advertência do suporte ao motorista no caso de risco de colisão

Os sistemas de suporte ao motorista Pilot Assist e o Cruise control adaptativo (ACC)<sup>\*51</sup> podem avisar o motorista quando a distância ao veículo da frente fica repentinamente muito pequena.

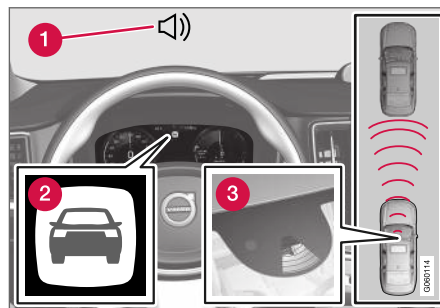

Som e símbolo de Advertência de colisão.

- 1 Sinal sonoro de advertência diante de risco de colisão
- 2 Símbolo de advertência diante de risco de colisão
- 3 Medição de distância com unidade de câmera e de radar

O Suporte ao motorista utiliza cerca de 40 % da capacidade do freio de pé. Se o veículo necessitar de uma frenagem superior ao que o Suporte ao motorista permite e o motorista não o fizer, é ativada a luz de advertência e o som de advertência para alertar o motorista para uma intervenção imediata.

### ⚠️ AVISO

Os sistemas de suporte ao motorista somente alertam de veículos detectados pela unidade de radar. Portanto, a advertência pode não ser gerada, ou pode ser gerada com atraso. Nunca aguarde uma advertência. Acione os freios quando necessário.

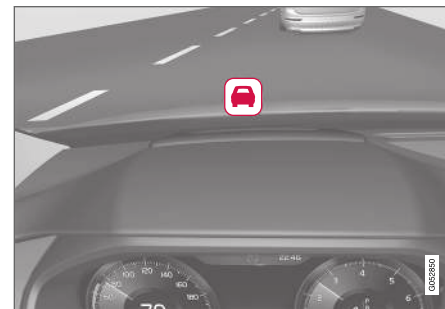

Símbolo da advertência de colisão no para-brisa.

<sup>50</sup> OBSERVAÇÃO: A imagem é ilustrativa - os detalhes podem variar com o modelo do veículo.

<sup>51</sup> Adaptive Cruise Control

- ◀ Em veículo equipado com visor head-up\*, a advertência aparece no para-brisa com um símbolo piscando.

### **i** NOTA

O sinal de advertência no para-brisa pode ser difícil de detectar em situação de forte luz solar, reflexos, utilização de óculos de sol ou caso o motorista não esteja olhando para frente.

### Informação relacionada

- Sistema de suporte ao motorista (pág. 288)
- Cruise control adaptativo\* (pág. 309)
- Pilot Assist (pág. 318)
- Alerta de distância\* (pág. 306)
- Visor Head-up\* (pág. 143)

## Mudança de objetivo com o Suporte ao motorista

Os suportes ao motorista Cruise control adaptativo<sup>52</sup> e do Pilot Assist em combinação com a transmissão automática têm uma função de mudança de objetivo em determinadas velocidades.

### Mudança de objetivo

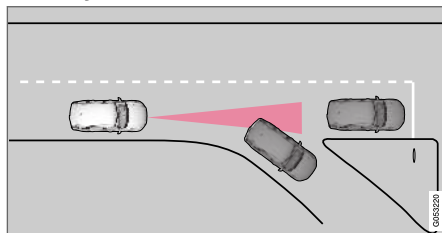

Se o veículo alvo da frente mudar rapidamente de direção, pode existir trânsito parado à frente.

Quando os suportes ao motorista estão seguindo outro veículo com velocidade **inferior** a 30 km/h (20 mph) e muda de veículo-alvo, de um veículo em movimento para um veículo parado, os suportes ao motorista diminuirão em relação ao veículo parado.

### **!** AVISO

Quando os suportes ao motorista estão seguindo outro veículo em velocidade **além de** aproximadamente 30 km/h (20 mph) e o alvo for mudado de um veículo móvel para um veículo parado, os suportes ao motorista **ignorarão** o veículo parado e acelerarão até a velocidade memorizada.

- O motorista deve intervir e frear.

### Modo de espera automático perante mudança de objetivo

Os suportes ao motorista são desativados e deixados no modo de espera:

- quando a velocidade descer abaixo de 5 km/h (3 mph) e os suportes ao motorista não conseguirem determinar se o objeto alvo é um veículo parado ou outro objeto, por exemplo, uma lombada de limitação de velocidade.
- quando a velocidade descer abaixo de 5 km/h (3 mph) e o veículo à frente mudar de direção de modo que os suportes ao motorista não tenham um veículo para seguir.

<sup>52</sup> Adaptive Cruise Control

**Informação relacionada**

- Sistema de suporte ao motorista (pág. 288)
- Cruise control adaptativo\* (pág. 309)
- Pilot Assist (pág. 318)

**Definir o intervalo do suporte ao motorista**

É possível definir que o intervalo até veículo à frente seja mantido pelas funções do Cruise control adaptativo (ACC)\*<sup>53</sup>, Pilot Assist e de Alerta de distância\*.



No visor do motorista podem ser selecionados e exibidos diferentes intervalos até o veículo à frente através de 1-5 linhas horizontais - quanto maior o número de linhas maior é o intervalo até o veículo da

frente. Uma linha corresponde a cerca de 1 segundo em relação ao veículo da frente, 5 linhas correspondem a cerca de 3 segundos.

**i NOTA**

Quando o símbolo no visor do motorista exibir um veículo e um volante, o Pilot Assist segue um veículo à frente com um intervalo predefinido.

Quando apenas um volante for exibido, não há veículo à frente em uma distância razoável.

**i NOTA**

Quando o símbolo no visor do motorista exibir dois veículos, o ACC está seguindo o veículo à frente com um intervalo predeterminado.

Quando apenas um veículo for exibido, não há veículo à frente em uma distância razoável.

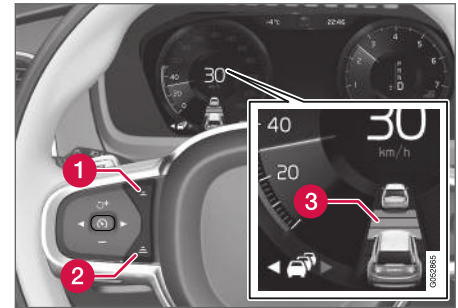

Controle do intervalo.

- 1 Diminuir intervalo
- 2 Aumentar intervalo
- 3 Indicador de distância

- Pressione o botão (1) ou (2) para reduzir ou aumentar o intervalo.
- > O indicador de distância (3) apresenta o intervalo atual.

- ◀ Para que se possa seguir o veículo da frente de modo suave e confortável, o cruise control adaptativo permite variações perceptíveis do intervalo em certas situações. A baixas velocidades, quando a distância é curta, o cruise control adaptativo aumenta ligeiramente o intervalo.

### **NOTA**

- Quanto mais alta a velocidade, maior é a distância calculada em metros para um determinado período.
- Só use os intervalos permitidos pelas regulamentações de trânsito locais.
- Se os Suportes ao motorista não parecerem responder com um aumento de velocidade quando ativado, pode ser porque o tempo até o veículo à frente seja menor que o configurado.

### **AVISO**

- Só use um intervalo adequado às condições de trânsito atuais.
- O motorista deve saber que intervalos pequenos limitam o tempo disponível para reagir e tomar uma atitude em uma situação de trânsito inesperada.

### **Informação relacionada**

- Sistema de suporte ao motorista (pág. 288)
- Cruise control adaptativo\* (pág. 309)
- Pilot Assist (pág. 318)
- Alerta de distância\* (pág. 306)
- Visor Head-up\* (pág. 143)

### **Modo de condução para suporte ao motorista**

O motorista pode selecionar diferentes tipos de condução para o qual o suporte ao motorista deve manter o intervalo predefinido em relação ao veículo da frente.

A seleção é efetuada no controle do modo de condução **DRIVE MODE**.

Selecione uma das seguintes alternativas:

- **Eco** - o Suporte ao motorista concentra-se na economia de combustível ideal, resultando em intervalos mais longos em relação ao veículo da frente.
- **Comfort** - O Suporte ao motorista concentra-se em acompanhar o intervalo definido em relação ao veículo da frente do modo mais suave possível.
- **Dynamic\*** - O suporte ao motorista se concentra em acompanhar mais de perto o intervalo definido em relação ao veículo da frente, o que, em determinadas situações, pode significar acelerações e frenagens mais acentuadas.

### **Informação relacionada**

- Sistema de suporte ao motorista (pág. 288)
- Modos de condução\* (pág. 443)

## Definir a velocidade memorizada do Suporte ao motorista

É possível definir a velocidade armazenada para as funções do Limitador de velocidade, do Cruise Control, do Cruise control adaptativo (ACC)\*<sup>54</sup> e do Pilot Assist.

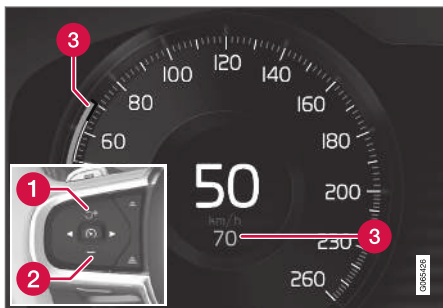

- 1 + : Aumenta a velocidade atual.
- 2 - : Diminui a velocidade memorizada.
- 3 Velocidade memorizada.

– Altere a velocidade com pressões breves nos botões do volante + (1) ou - (2) ou mantenha os mesmos pressionados.

- Pressão **breve**: Cada pressão altera a velocidade em +/- 5 km/h (+/- 5 mph).
- **Pressione e mantenha**: Solte o botão quando o indicador de velocidade (3) assinalar a velocidade desejada.
- A última pressão no botão efetuada é memorizada.

Se a velocidade for aumentada com o pedal do acelerador antes de se pressionar o botão do volante + (1), é a velocidade atual no momento da pressão no botão que é memorizada, desde que o motorista mantenha o pé no pedal do acelerador no momento em que pressionar o botão.

Um aumento temporário da velocidade, por exemplo, em uma ultrapassagem, não afeta as definições - o veículo regressa à última velocidade armazenada quando o pedal do acelerador é liberado.

### Transmissão automática

As funções do Suporte ao motorista podem seguir outro veículo desde o repouso até 200 km/h (125 mph).

O Pilot Assist pode proporcionar assistência de direção desde o quase parado até 140 km/h (87 mph).

Observe que a velocidade mínima programável é de 30 km/h (20 mph), mesmo que o cruise control consiga acompanhar outro veículo até o repouso, uma velocidade inferior a 30 km/h (20 mph) não pode ser selecionada/memorizada.

### Transmissão manual

as funções do Suporte ao motorista podem seguir outro veículo desde de 30 km/h (20 mph) até 200 km/h (125 mph).

O Pilot Assist pode proporcionar assistência de direção desde 30 km/h (20 mph) até 140 km/h (87 mph).

A velocidade mínima programável é 30 km/h (20 mph), a máxima é 200 km/h (125 mph).

### Informação relacionada

- Sistema de suporte ao motorista (pág. 288)
- Limitador de velocidade (pág. 294)
- Cruise control (pág. 302)
- Cruise control adaptativo\* (pág. 309)
- Pilot Assist (pág. 318)

<sup>54</sup> Adaptive Cruise Control

## Frenagem automática com suporte ao motorista

O Pilot Assist e o Cruise control adaptativo\* (ACC<sup>55</sup>) possuem uma função de frenagem especial para trânsito lento ou parado.

### Função de frenagem em filas de trânsito lentas e paradas

Em paradas breves, com marcha lenta em trânsito lento ou com paradas em semáforos, a condução é retomada automaticamente após breves pausas no período de cerca de 3 segundos - se demorar mais tempo até o veículo da frente retomar a marcha, a função de suporte ao motorista é desligada e mantida em modo de espera com frenagem automática.

- A função é reativada de uma das seguintes formas:
  - Pressione o botão .
  - Pressione o pedal do acelerador.
- > A função retoma o acompanhamento do veículo da frente se este começar a conduzir para frente dentro de cerca de 6 segundos.

### NOTA

Os suportes ao motorista podem manter o veículo parado durante o máximo de 5 minutos, e após este período é acionado o freio de estacionamento e a função é desconnectada.

É necessário liberar o freio de estacionamento para que os suportes ao motorista possam voltar a ser ativados.

### Interrupção da frenagem automática

Em determinadas situações, a frenagem automática é interrompida e a função é colocada em modo de espera. Isto significa que os freios são liberados e o veículo pode entrar em andamento - o motorista deve então atuar e frear para manter o veículo imobilizado.

Isso pode acontecer nas seguintes situações:

- o motorista pisa no pedal do freio
- o freio de estacionamento é acionado
- o seletor de marchas for deslocado para a posição **P**, **N** ou **R**
- o motorista coloca a função em modo de espera.

## Ativação automática do freio de estacionamento

Em algumas situações, o freio de estacionamento é acionado para manter o veículo parado.

Acontece quando a função mantém o veículo imobilizado com o freio de pé e:

- o motorista abre a porta ou retira o cinto de segurança
- a função manteve o veículo parado por mais do que cerca de 5 minutos
- os freios ficam sobreaquecidos
- o motorista desliga o motor manualmente.

### Informação relacionada

- Sistema de suporte ao motorista (pág. 288)
- Cruise control adaptativo\* (pág. 309)
- Pilot Assist (pág. 318)
- Funções do freio (pág. 428)

<sup>55</sup> Adaptive Cruise Control

## Assistência de ultrapassagem

A assistência de ultrapassagem pode auxiliar o motorista quando ultrapassa outros veículos. Esta função pode ser usada com o Pilot Assist ou com o Cruise control adaptativo\* (ACC<sup>56</sup>).

### Como funciona a Assistência em ultrapassagem

Quando o Pilot Assist ou o ACC segue outro veículo e o motorista assinala a intenção de ultrapassar utilizando o indicador de direção<sup>57</sup>, os sistemas ajudam acelerando o veículo em relação ao veículo da frente, **antes** do veículo atingir a faixa de ultrapassagem.

A função retarda depois a diminuição de velocidade para evitar uma frenagem muito cedo quando o veículo se aproxima de um veículo mais lento.

A função está ativa até o veículo ultrapassado ficar para trás.

### AVISO

Saiba que esta função pode ser ativada em mais situações do que durante a ultrapassagem, por exemplo, quando um indicador de direção é usado para indicar uma mudança de faixa ou para saída para outra estrada, o veículo pode acelerar brevemente.

### Informação relacionada

- Sistema de suporte ao motorista (pág. 288)
- Usar assistência de ultrapassagem (pág. 333)
- Cruise control adaptativo\* (pág. 309)
- Pilot Assist (pág. 318)

## Usar assistência de ultrapassagem

Existem diversos critérios para que a Assistência de ultrapassagem possa ser usada.

Para poder ativar a assistência em ultrapassagem é necessário que:

- exista um veículo à frente (veículo alvo)
- a **velocidade atual** do seu veículo seja de pelo menos 70 km/h (43 mph)
- a **velocidade memorizada** seja suficientemente elevada para a realização de uma ultrapassagem segura.

Para iniciar a Assistência em ultrapassagem:

- Ative o indicador de direção.

Utilize o indicador de direção esquerdo em um veículo com volante à esquerda ou o direito em um veículo com volante à direita.

- > A Assistência em ultrapassagem é iniciada.

<sup>56</sup> Adaptive Cruise Control

<sup>57</sup> Apenas com indicação de direção à esquerda em modelos com volante à esquerda e indicação de direção à direita em modelos com volante à direita.





### **AVISO**

Ao usar o sistema de assistência de ultrapassagem, o motorista deve estar ciente que pode haver aceleração não desejada se as condições mudarem repentinamente.

Algumas situações devem ser evitadas, como:

- o veículo está se aproximando de uma saída para retornar que fica na mesma direção em que uma ultrapassagem normalmente ocorreria.
- o veículo à frente diminui antes que você tenha cruzado a linha de ultrapassagem.
- o tráfego na pista de ultrapassagem diminui de velocidade.
- um veículo com direção no lado direito é dirigido em um local com sentido de tráfego no lado esquerdo (ou vice-versa).

Situações deste tipo são evitadas colocando o Cruise control adaptativo ou o Pilot Assist temporariamente em modo de espera.

### **Informação relacionada**

- Assistência de ultrapassagem (pág. 333)
- Cruise control adaptativo\* (pág. 309)
- Pilot Assist (pág. 318)

### **Unidade do radar**

A unidade do radar é usada por diversos sistemas de Suporte ao motorista e tem a tarefa de perceber outros veículos.



Localização da unidade do radar.

A unidade do radar é usada pelas seguintes funções:

- Alerta de distância\*
- Cruise control adaptativo\*
- Assistência de faixa
- Pilot Assist\*
- City Safety



Modificações na unidade do radar podem resultar no uso ilegal do mesmo.

### **Informação relacionada**

- Sistema de suporte ao motorista (pág. 288)
- Limitações da câmera e da unidade de radar (pág. 341)
- Manutenção recomendada da unidade da câmera e radar (pág. 345)
- Homologação do Dispositivo de radar (pág. 335)

## Homologação do Dispositivo de radar

Aqui é possível verificar a homologação das unidades de radar das funções ACC<sup>58</sup>, PA<sup>59</sup> e BLIS<sup>60</sup> do veículo.



Mercado	ACC e PA	BLIS	Símbolo	Homologação
Botsuana		✓		
Brasil	✓			Este equipamento opera em caráter secundário, isto é, não tem direito à proteção contra interferência prejudicial, mesmo de estações do mesmo tipo, e não pode causar interferência a sistemas operando em caráter primário. Modelo: L2C0054TR 4122-14-8645
		✓		03563-17-05364



<sup>58</sup> Adaptive Cruise Control

<sup>59</sup> Pilot Assist

<sup>60</sup> Blind Spot Information



Mercado	ACC e PA	BLIS	Símbolo	Homologação
Europa	✓			<p>Hereby, Delphi Electronics and Safety declares that L2C0054TR is in compliance with the essential requirements and other relevant provisions of Directive 2014/53/EU (RED). The original declaration of conformity can be accessed at the following link <a href="http://www.delphi.com/automotive-homologation">www.delphi.com/automotive-homologation</a>.</p> <p>Frequency Band: 76GHz – 77GHz</p> <p>Maximum Output Power: 55dBm EIRP</p> <p>The Declaration of Conformity may be consulted at Delphi Electronics &amp; Safety / 2151 E. Lincoln Road / Kokomo, Indiana 46902 USA</p>
		✓		<p>Hereby, Hella KgaA Hueck &amp; Co., declares that RS4 is in compliance with the essential requirements and other relevant provisions of Directive 2014/53/EU.</p> <p>The Declaration of conformity may be consulted at Hella KGaA Hueck &amp; Co., Rixbecker Straße 75/ 59552 Lippstadt, Germany and on the website <a href="http://www.hella.com/vcc">www.hella.com/vcc</a>.</p> <p>Frequency Band: 24050-24250 MHz</p> <p>Maximum Output Power: 20 dBm EIRP</p>
Emirados Árabes Unidos (UAE)	✓			<p>Registered No: ER37536/15</p> <p>Dealer No: DA37380/15</p>
		✓		<p>Registered No: ER53878/17</p> <p>Dealer No: DA44932/15</p>
Indonésia	✓			<p>37295/POSTEL/2014</p> <p>4927</p>
		✓		<p>Certificate number: 50459/SDPPI/2017</p> <p>PLG ID: 6051</p>

Mercado	ACC e PA	BLIS	Símbolo	Homologação
Jordânia	✓			Type Approval No.: TRC/LPD/2014/255 Equipment Type: Low Power Device (LPD)
		✓		TRC/LPD/2017/63
Coreia	✓			Certification No. MSIP-CMI- DPH-L2C0054TR
		✓		MSIP-CMM-HLA-RS4
Marrocos	✓			AGREE PAR L'ANRT MAROC NUMÉRO D'AGRÉMENT: MR 9929 ANRT 2014 DATE D'AGRÉMENT: 26/12/2014
México	✓			IFETEL: RLVDEL215-0299
		✓		Radar de corto alcance RS4 Hella KGaA Hueck & Co IFETEL: RLVHERS17-0286
Moldávia	✓	✓		

SUPOORTE AO MOTORISTA



Mercado	ACC e PA	BLIS	Símbolo	Homologação
Rússia		✓		
Sérvia	✓			IO11 14
		✓		IO11 17
Singapura	✓		Complies with IDA standards XXnnnnnn	DA 105753
		✓		DA 103238
África do Sul	✓			TA-2014/1824
		✓		TA-2016/3407
Taiwan	✓			CCAB15LP0560T3
		✓		CCAB17LP0470T5

Mercado	ACC e PA	BLIS	Símbolo	Homologação
Ucrânia	✓			<p>Delphi цім стверджує, що обладнання RACAM відповідає вимогам Про затвердження Технічного регламенту радіобладнання і телекомунікаційного кінцевого (термінального) обладнання (Постанова КМУ № 679 від 24 червня 2009 р.) Декларація відповідності знаходиться на сайті Delphi за адресою: Delphi.</p>
		✓		

#### Informação relacionada

- Unidade do radar (pág. 334)

### Unidade da câmera

A unidade de câmera é usada por vários sistemas de suporte ao motorista e tem a tarefa de, por exemplo, detectar linhas de faixa de rodagem ou sinais de trânsito.



Localização da unidade da câmera.

A unidade da câmera é usada pelas seguintes funções:

- Cruise control adaptativo\*
- Pilot Assist\*
- Assistência de faixa de rodagem\*
- Assistência de direção diante de risco de colisão
- City Safety
- Driver Alert Control\*
- Informação de sinalização da estrada\*
- Feixe principal automático\*

### Informação relacionada

- Sistema de suporte ao motorista (pág. 288)
- Limitações da câmera e da unidade de radar (pág. 341)
- Manutenção recomendada da unidade da câmera e radar (pág. 345)

## Limitações da câmera e da unidade de radar

A câmera e a unidade do radar têm certas limitações, que também limitam as funções que usam a unidade. O motorista deve ter consciência dos seguintes exemplos de limitações.

### Câmera e radar

#### Unidade bloqueada



A zona assinalada deve ser limpa regularmente e permanecer livre de adesivos, objetos, películas de para-sol etc.

A unidade de câmera está no interior da parte superior do para-brisas, juntamente com a unidade de radar.

Não coloque, grude nem monte nada dentro ou fora do para-brisas, na frente ou ao redor da câmera e da unidade de radar. Isto pode interferir nas funções da câmera e do radar. Isto pode resultar na diminuição das funções, sendo desligadas completamente ou dando respostas incorretas.



Se o visor do motorista exibir este símbolo juntamente com a mensagem **"Sensor do para-brisas Sensor bloqueado. Veja o Manual de instruções"** a unidade de câmera e de radar não consegue detectar outros veículos, ciclistas, pedestres e animais de grande porte em frente ao veículo, podendo as funções relacionadas com a câmera e o radar sofrer perturbações, redução de funcionalidade, desligar completamente ou emitir resposta incorreta.

Na tabela seguinte são apresentados exemplos de causas prováveis para o aparecimento da mensagem, assim como medidas adequadas a tomar:

Causa	Medidas
A superfície do para-brisas em frente à unidade de câmera e de radar está suja ou coberta por gelo ou neve.	Limpe a superfície do para-brisas diante do módulo da câmera e de radar, removendo sujeira, gelo ou neve.
Nevoeiro intenso, chuva forte ou neve bloqueiam os sinais de radar ou a visibilidade da câmera.	Nenhuma medida. Às vezes a unidade não funciona com forte precipitação.





Causa	Medidas
A turbulência na estrada levanta água ou neve que bloqueiam os sinais do radar ou a visibilidade da câmera.	Nenhuma medida. Às vezes a unidade não funciona sobre estradas com muita água ou cobertas por neve.
Entrou sujeira entre o interior do para-brisa e a unidade de câmera e de radar.	Visite uma oficina para limpeza do para-brisa em frente à cobertura da unidade - recomenda-se uma oficina autorizada Volvo.
Luz frontal forte	Nenhuma medida. A unidade de câmera reinicia automaticamente com condições de luminosidade mais favoráveis.

### Temperaturas elevadas

Com temperaturas muito elevadas, a unidade de câmera e de radar desliga-se temporariamente durante cerca de 15 minutos após ligar o motor para proteger a parte eletrônica da unidade. Quando a temperatura recua para valores aceitáveis, a unidade de câmera e de radar reinicia-se automaticamente.

### Para-brisa danificado

#### **i** NOTA

Se não retificado, pode levar a desempenho reduzido dos sistemas de suporte ao motorista que usam a unidade da câmera e do radar. Isto pode resultar na diminuição das funções, sendo desligadas completamente ou dando respostas incorretas.

O seguinte também se aplica para não arriscar o funcionando incorreto ou reduzido ou falha da função dos suportes ao motorista que usam a unidade do radar:

- Se um arranhão, rachadura ou lascado aparecer no para-brisa na frente de qualquer "janela" para a unidade da câmera e do radar e cobrir uma área de aproximadamente 0,5 x 3,0 mm (0,02 x 0,12 pol.) ou mais, entre em contato com uma oficina<sup>61</sup> para que o para-brisa possa ser substituído.
- A Volvo recomenda **não** reparar rachaduras, arranhões e lascados na área na frente da unidade da câmera e do radar. O para-brisa inteiro deve ser substituído.
- Antes de substituir o para-brisa, entre em contato com uma oficina<sup>61</sup> para verificar que foi encomendado e será instalado o para-brisa correto.

- O mesmo tipo de limpadores do para-brisa ou limpadores de para-brisa aprovados pela Volvo devem ser instalados quando o para-brisa for substituído.
- Ao substituir o para-brisa, a unidade da câmera e do radar deve ser recalibrada por uma oficina<sup>61</sup> para garantir que todos os sistemas do veículo que se baseiam na câmera e no radar funcionem.

### Radar

#### Velocidade do veículo

A habilidade da unidade do radar de detectar um veículo à frente é fortemente reduzida se a velocidade do veículo à frente for muito diferente da velocidade do seu veículo.

<sup>61</sup> Recomenda-se uma oficina autorizada Volvo.

### Campo de visão limitado

A unidade de radar possui um campo de visão limitado. Em algumas situações não se detecta o outro veículo ou a detecção acontece mais tarde do que o esperado.

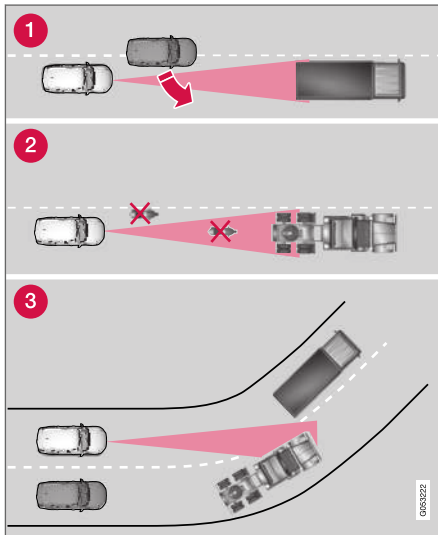

Campo de visão da unidade de radar.

- 1 A unidade de radar pode às vezes detectar veículos à distância curta muito tarde - por

exemplo, um veículo que se introduz entre o seu veículo e o veículo da frente.

- 2 Pequenos veículos, tais como motocicletas, ou veículos que não conduzem no meio da faixa de rodagem podem manter-se indetectados.
- 3 Em curvas, o módulo do radar pode detectar um veículo errado ou perder de visualização um veículo detectado.

### Reboques baixos

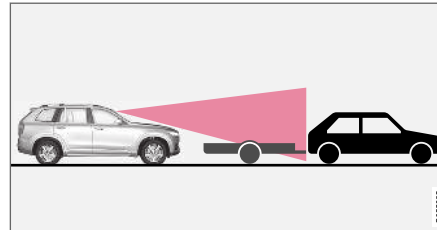

Reboque baixo na zona de sombra do radar.

Os reboques baixos também podem ser difíceis de descobrir ou simplesmente não serem detectados pelo módulo do radar - por isso o motorista deve ser muito cuidadoso ao seguir atrás de um reboque baixo quando o cruise control adaptativo ou o Pilot Assist estiverem ativados.

### Câmera

#### Visibilidade reduzida

As câmeras têm limitações semelhantes às do olho humano, ou seja, "enxergam" pior com

queda de neve ou chuva intensa, nevoeiro cerrado ou névoa causada pela neve, por exemplo. Nestas condições, as funções dependentes da câmera podem ser fortemente reduzidas ou desativadas temporariamente.

Luz forte frontal, reflexos na estrada, pisos com neve ou gelo, pisos sujos ou marcações da faixa de rodagem pouco visíveis podem reduzir fortemente as funções que utilizam a câmera para, por exemplo, a leitura da estrada e a detecção de pedestres, ciclistas, animais grandes ou outros veículos.

## « Câmera do assistente de estacionamento\*

### Pontos cegos

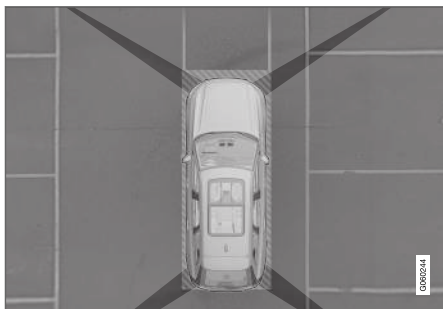

Existem pontos "cegos" entre os campos de visão das câmeras.

Na visualização 360° da câmera do assistente de estacionamento\*, os obstáculos/objetos podem "desaparecer" entre as lacunas das câmeras individuais.

### **Aviso**

Preste atenção à possibilidade de, mesmo se parecer se tratar de uma parte relativamente pequena da imagem escurecida, um setor relativamente grande pode estar oculto. Um obstáculo pode passar despercebido até que o veículo esteja muito perto dele.

### Câmera com defeito



Se um setor de câmera estiver preto com este símbolo, significa que a câmera está com defeito.

A imagem seguinte apresenta um exemplo.



A câmera esquerda do veículo está com defeito.

Aparece também um setor de câmera preto nas seguintes situações, mas **sem** o símbolo de câmera com defeito:

- porta aberta
- tampa do porta-malas aberta
- espelho da porta rebatido.

### Condições de luz

A imagem da câmera ajusta-se automaticamente às condições de luz atuais. A imagem pode variar ligeiramente em intensidade de luz e qualidade.

Más condições luminosas podem resultar em uma qualidade de imagem reduzida.

### Câmera de estacionamento traseira

#### **Aviso**



Preste muita atenção ao andar na marcha à ré quando esse símbolo for exibido se um reboque, um suporte para bicicleta ou similar estiver montado e conectado eletricamente ao veículo.

O símbolo indica que os sensores da assistência de estacionamento traseiros estão **desligados** e não alertarão se houver obstáculos.

#### **Nota**

Suportes para bicicletas ou outros acessórios instalados na parte de trás do veículo podem ocultar a linha de visão da câmera.

### Informação relacionada

- Unidade da câmera (pág. 340)
- Unidade do radar (pág. 334)
- Manutenção recomendada da unidade da câmera e radar (pág. 345)
- Câmera do assistente de estacionamento\* (pág. 401)

## Manutenção recomendada da unidade da câmera e radar

Para que a unidade de câmera e de radar funcione corretamente, elas devem ser mantidas livre de sujeira, gelo e neve, e devem ser lavadas a intervalos regulares com água e xampu para veículo.

### **i** NOTA

Sujeira, gelo e neve cobrindo os sensores podem causar sinais de advertência incorretos, reduzidos ou impedir o funcionamento.

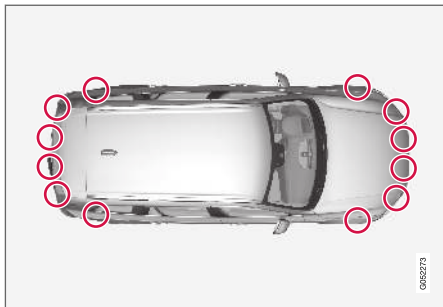

Localização dos sensores de estacionamento.



Localização das unidades de radar traseiras. Mantenha a superfície indicada limpa – tanto no lado esquerdo como direito do veículo.

- Para o funcionamento ideal é importante que as superfícies em frente aos sensores sejam mantidas limpas.
- Não coloque qualquer objeto, fita ou adesivo nas superfícies dos sensores.
- Limpe as lentes da câmera regularmente com água morna e xampu para veículo, com cuidado para não arranhar as lentes.

### **!** IMPORTANTE

A manutenção dos componentes de suporte ao motorista só pode ser realizada em uma oficina<sup>62</sup>.

## Informação relacionada

- Unidade da câmera (pág. 340)
- Unidade do radar (pág. 334)
- Limitações da câmera e da unidade de radar (pág. 341)
- Câmera do assistente de estacionamento\* (pág. 401)

<sup>62</sup> Recomenda-se uma oficina autorizada Volvo.

## City Safety™

O City Safety<sup>63</sup> pode alertar o motorista com advertências luminosas, sonoras e de pulsação de frenagem para ajudar a detectar o surgimento súbito de pedestres, ciclistas, animais maiores e veículos - o veículo tenta frear automaticamente caso o motorista não atue em um período adequado.

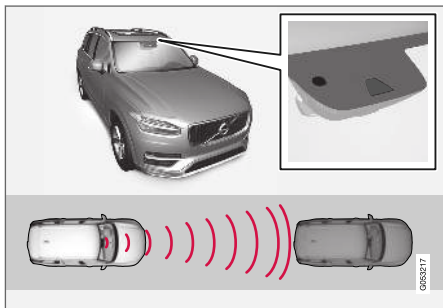

Localização da unidade de câmera e de radar.

City Safety pode evitar uma colisão ou reduzir a velocidade de colisão.

City Safety é um meio auxiliar para assistir um motorista na iminência de atingir um pedestre, animal de grande porte, ciclista ou veículo.

A função City Safety pode auxiliar o motorista a evitar colisões em situações de, por exemplo, condução em filas, onde as condições de trânsito

combinadas com a desatenção podem provocar um acidente.

A função auxilia o motorista frenando automaticamente o veículo em caso de risco iminente de colisão se o motorista não reagir a tempo freando e/ou afastando com a direção.

O City Safety ativa uma frenagem curta e potente, normalmente imobilizando o veículo precisamente atrás do veículo da frente.

O City Safety ativa-se em situações em que o motorista já deveria ter acionado o freio, por esta razão a função não pode auxiliar o motorista em todas as situações.

City Safety foi concebido para ser ativado o mais tarde possível de modo a evitar ações desnecessárias.

Normalmente, o motorista e os passageiros não percebem o funcionamento do City Safety - apenas em uma situação de quase colisão.

## AVISO

- A função de frenagem automática City Safety pode evitar uma colisão ou reduzir a velocidade da colisão, mas para garantir o melhor desempenho da frenagem, o motorista deve sempre pressionar o pedal do freio, mesmo quando o veículo frear automaticamente.
- A advertência e a assistência de direção só são ativadas se houver um grande risco de colisão. Nunca espere por uma advertência de colisão ou que o City Safety atue.
- A advertência e a intervenção de frenagem para pedestres e ciclistas são desativadas em velocidades maiores que 80 km/h (50 mph).
- O City Safety não ativa nenhuma função de frenagem automática no caso de aceleração pesada.

<sup>63</sup> A função não está disponível em todos os mercados.

**⚠️ AVISO**

- A função é um suporte ao motorista adicional e destinado a facilitar a condução, e a torná-la mais segura. A função não pode lidar com todas as situações em todas as condições de tráfego, clima e estrada.
- O motorista deve ler todas as seções do manual de instruções relativas a esta função para aprender sobre fatores como limitações e o que o motorista deve saber antes de usar o sistema.
- As funções de suporte ao motorista não substituem a atenção e o julgamento do motorista. O motorista é sempre responsável por garantir que o veículo seja dirigido de maneira segura, na velocidade adequada, com uma distância adequada até outros veículos e em conformidade com normas e regulamentações de trânsito atuais.

**Informação relacionada**

- Sistema de suporte ao motorista (pág. 288)
- Parâmetros e subfunções do City Safety (pág. 347)
- Ajustar a distância de advertência para o City Safety (pág. 349)
- Detecção de objetos com City Safety (pág. 351)

- O City Safety trava em caso de trânsito em sentido contrário (pág. 357)
- City Safety em caso de manobra evasiva impedida (pág. 356)
- City Safety com trânsito cruzado (pág. 353)
- Assistência de direção City Safety para manobra evasiva (pág. 355)
- Limitações do City Safety com trânsito cruzado (pág. 354)
- Limitações da assistência de direção City Safety em manobras evasivas (pág. 356)
- Limitações do City Safety (pág. 358)
- Mensagens do City Safety (pág. 361)

**Parâmetros e subfunções do City Safety**

O City Safety pode evitar uma colisão com um veículo, um ciclista, um pedestre ou um animal de grande porte que se encontre na frente através da diminuição da velocidade do veículo utilizando a função frenagem automática.

Se a diferença de velocidade for superior às velocidades indicadas a seguir, a função frenagem automática do City Safety não pode evitar uma colisão, mas pode ainda diminuir as consequências da mesma.

**Veículos**

Para um veículo à frente o City Safety pode reduzir a velocidade até 60 km/h (37 mph).

**ciclistas**

Para um ciclista, o City Safety pode reduzir a velocidade até 50 km/h (30 mph).

**Pedestres**

Para um pedestre, o City Safety pode reduzir a velocidade até 45 km/h (28 mph).



## « Animais de grande porte

Diante do risco de colisão com um animal de grande porte, o City Safety pode reduzir a velocidade do veículo até 15 km/h (9 mph).

A função de frenagem para animais de grande porte foi concebida para reduzir a violência do impacto em velocidades mais elevadas e é mais eficaz com velocidades superiores a 70 km/h (43 mph), mas menos eficaz com velocidades inferiores.

### Subfunções do City Safety

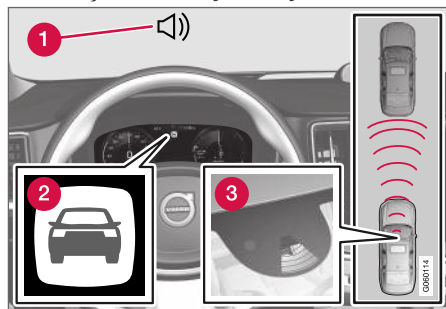

Descrição geral da função.

- 1 Sinal sonoro de advertência diante de risco de colisão
- 2 Símbolo de advertência diante de risco de colisão
- 3 Medição de distância com unidade de câmera e de radar

O City Safety executa três operações pela seguinte ordem:

1. Advertência de colisão
2. Apoio de freio
3. Freio automático

O texto seguinte explica o que acontece nas três etapas:

#### 1 - Advertência de colisão

O motorista é avisado diante da iminência de colisão.

Em veículo equipado com visor head-up\*, a advertência aparece no para-brisa com um símbolo piscando.

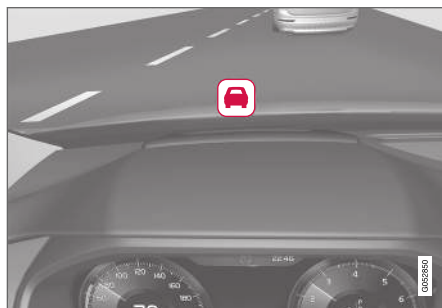

Símbolo da advertência de colisão no para-brisa.

<b>i NOTA</b>
<p>O sinal de advertência no para-brisa pode ser difícil de detectar em situação de forte luz solar, reflexos, utilização de óculos de sol ou caso o motorista não esteja olhando para frente.</p>

O City Safety pode detectar pedestres, ciclistas ou veículos que se encontrem à frente do veículo parado ou em movimento no mesmo sentido. O City Safety também pode detectar pedestres, ciclistas ou animais de grande porte que cruzem na frente do veículo.

No caso de risco de colisão com um pedestre, animal de grande porte, ciclista ou veículo, o motorista é alertado com advertências luminosas, sonoras e de pulsação de frenagem. Em velocidades mais baixas e frenagens ou acelerações bruscas, a pulsação de frenagem desaparece. A intensidade do impulso de frenagem varia com a velocidade do veículo.

#### 2 - Apoio de freio

Se o risco de colisão aumentar após a advertência de colisão, então é ativado o apoio de freio.

O apoio de freio reforça a frenagem do motorista caso o sistema determine que a frenagem aplicada não seja suficiente para evitar uma colisão.

### 3 - Freio automático

Na última fase é ativada a função de frenagem automática.

Se, neste caso, o motorista não iniciar uma manobra evasiva diante de um risco de colisão iminente, a função freio automático entra em ação - independentemente do motorista acionar ou não o freio. A frenagem é então executada com toda a capacidade de frenagem para reduzir a velocidade de colisão ou com capacidade de frenagem limitada, caso esta seja suficiente para evitar uma colisão.

O tensionador do cinto de segurança pode ser ativado em conexão com o engate da função de freio automático.

O freio automático pode, em determinadas situações, iniciar a ação de frenagem com uma ligeira frenagem para depois assumir a ação plena do freio.

Quando o City Safety evita uma colisão com um objeto parado, o veículo permanece imobilizado aguardando uma ação do motorista. Se o veículo for frenado devido a um veículo em marcha lenta, a velocidade é reduzida para a mesma velocidade que a do veículo que se encontra à frente.

#### NOTA

Em veículos com caixa de câmbio manual, o motor para quando a função de frenagem automática parou o veículo, a não ser que o motorista tenha conseguido pressionar o pedal da embreagem antes.

Uma ação de frenagem em andamento pode ser sempre interrompida com uma pressão forte do motorista no pedal do acelerador.

#### NOTA

Quando o City Safety freia, as luzes de freio se acendem.

Quando o City Safety é ativado e freia o veículo, aparece no visor do motorista uma mensagem de texto indicando que a função está/esteve ativa.

#### AVISO

O City Safety não deve ser usado pelo motorista para alterar seu estilo de direção. O motorista não deve depender apenas do City Safety e deixá-lo realizar a frenagem.

#### Informação relacionada

- City Safety™ (pág. 346)
- Visor Head-up\* (pág. 143)
- Tensionadores do cinto de segurança (pág. 48)

### Ajustar a distância de advertência para o City Safety

City Safety está sempre ativado, mas o motorista pode selecionar a distância de advertência da função.

#### NOTA

A função City Safety não pode ser desativada. Ela será ativada automaticamente quando o motor/operação elétrica for iniciado/iniciada e permanece ativa até que o motor/operação elétrica seja desligado/desligada.

A distância de advertência determina a sensibilidade do sistema e regula a distância em que a advertência visual, sonora e o pulso do freio deve ser disparada.

Para selecionar a distância de alerta:

1. Selecione **Configurações → My Car → IntelliSafe** na visualização superior do visor central.
2. Em **Advertência City Safety**, selecione **Tardio, Normal** ou **Antecipado** para definir a distância de advertência desejada.

Se a configuração **Antecipado** gerar muitas advertências, que podem ser irritantes em algumas situações, a distância de advertência **Normal** ou **Tardio** pode ser selecionada.



- ◀◀ Quando as advertências ficarem muito frequentes ou incômodas, a distância de advertência pode ser reduzida, o que reduz o número total de advertências e faz o City Safety gerar uma advertência mais tardia.

A distância de advertência **Tardio** só deve ser usada em casos excepcionais, como condução dinâmica.

### **AVISO**

- Nenhum sistema automático pode garantir o funcionamento 100% correto em todas as situações. Assim, nunca teste o City Safety indo em direção de pessoas, animais ou veículos. Isso pode provocar danos graves e ferimentos e colocar vidas em risco.
- O City Safety alertará o motorista quando houver risco de colisão, mas não poderá encurtar o tempo de reação do motorista.
- Mesmo se a distância de advertência tiver sido definida para **Antecipado**, as advertências podem ser percebidas tardiamente em algumas situações, como em caso de grande diferença de velocidade ou se o veículo à frente frear bruscamente e repentinamente.
- Com a advertência de distância definida como **Antecipado**, as advertências serão exibidas antes. Isso pode significar que as advertências aparecerão mais frequentemente na distância de advertência **Normal**, mas isso é recomendável, por que pode tornar o City Safety mais eficiente.

### **NOTA**

A advertência com os indicadores de direção para Rear Collision Warning é desativada se a distância de advertência para alerta de colisão na função City Safety estiver definida no menor nível "**Tardio**".

No entanto, as funções do pré-tensionador do cinto de segurança e do freio permanecem ativas.

### **Informação relacionada**

- City Safety™ (pág. 346)
- Rear Collision Warning (pág. 362)

## Detecção de objetos com City Safety

O City Safety pode ajudar o motorista a detectar veículos, ciclistas, animais de grande porte e pedestres.

### Veículos

O City Safety detecta a maioria dos veículos parados ou se movendo na mesma direção que seu veículo. Esta função também pode detectar veículos em sentido contrário em alguns casos.

Para que o City Safety possa detectar um veículo no escuro, é necessário que os seus faróis dianteiros e traseiros funcionem de forma nítida.

### Ciclistas

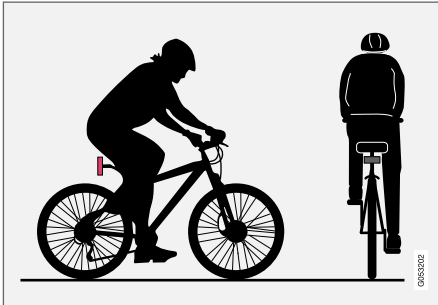

Exemplo ideal de como o City Safety interpreta um ciclista - com contornos nítidos do corpo e da bicicleta.

Para o melhor desempenho do sistema, é necessário que a função do sistema que identifica um

ciclista obtenha uma informação clara dos contornos do corpo e da bicicleta – é necessário reconhecer a bicicleta, a cabeça, os braços, os ombros, as pernas, a parte superior e inferior do corpo e os movimentos normais de uma pessoa.

Se grandes partes do corpo do ciclista ou da bicicleta não forem visíveis para a câmara da função, o sistema não consegue detectar um ciclista.

Para que a função detecte um ciclista, este deve ser um adulto sentado em uma bicicleta destinada a adultos.

### AVISO

O City Safety é um suporte complementar ao motorista, mas não pode detectar ciclistas em todas as situações. Por exemplo, não é possível visualizar:

- ciclistas parcialmente obscurecidos.
- ciclistas se o contraste de fundo for ruim, pode haver atraso nas advertências ou intervenções do freio, ou elas podem nem mesmo ocorrer.
- ciclistas vestindo roupas que disfarcem o contorno do corpo.
- bicicletas carregadas com objetos grandes.

O motorista é sempre responsável pela condução correta do veículo e a uma distância de segurança, de acordo com a velocidade.

## Pedestres

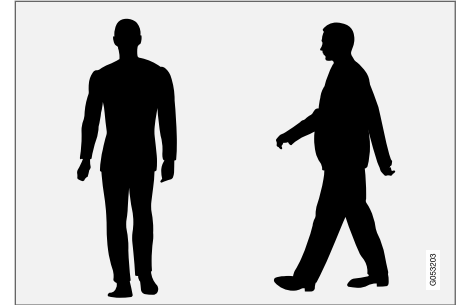

Exemplo ideal de como o sistema interpreta um pedestre com os contornos do corpo bem definidos.

Para o melhor desempenho do sistema é necessário que a função do sistema que identifica pedestres obtenha uma informação clara dos contornos do corpo – é necessário reconhecer a cabeça, os braços, os ombros, as pernas, a parte superior e inferior do corpo e os movimentos normais de uma pessoa.

Para que um pedestre seja detectado, é necessário que haja contraste com o fundo. Este contraste depende das roupas, fundo, condições climáticas etc. Com baixo contraste, um pedestre pode ser detectado tardiamente ou mesmo não ser detectado, o que pode resultar em advertências e ações de frenagem tardias ou mesmo ausentes.

- ◀ O City Safety também pode detectar pedestres no escuro quando estes são iluminados pelos faróis do veículo.

### AVISO

O City Safety é um suporte complementar ao motorista, mas não pode detectar pedestres em todas as situações. Por exemplo, não é possível visualizar:

- pedestres parcialmente obscuros, pessoas com roupas que ocultem o contorno corporal definido ou pedestres menores de 80 cm (32 in.).
- pedestres se o contraste de fundo for ruim, pode haver atraso nas advertências ou intervenções do freio, ou podem nem mesmo ocorrer.
- pedestres que estejam carregando objetos grandes.

O motorista é sempre responsável pela condução correta do veículo e a uma distância de segurança, de acordo com a velocidade.

### Animais de grande porte

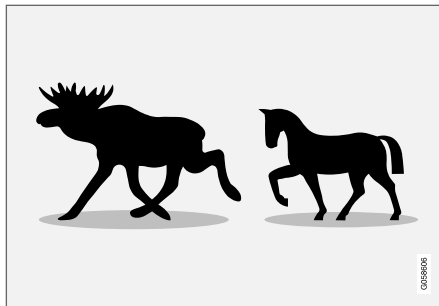

Exemplo ideal daquilo que o City Safety interpreta como animais de grande porte - parados ou andando devagar com contorno nítido do corpo.

Se um animal de grande porte aparecer na frente do veículo, o Large Animal Detection, que é parte do City Safety, pode alertá-lo sobre o animal em algumas situações e fornecer assistência de frenagem.

Para o melhor desempenho do sistema, é necessário que a função do sistema que identifica um animal de grande porte (por exemplo, alce e cavalo) obtenha uma informação clara dos contornos do corpo - é necessário distinguir o animal visto de lado com um padrão de movimentos normal do animal.

Se partes do corpo do animal não forem visíveis para a câmera da função, o sistema não consegue detectar o animal.

- ◀ O City Safety também pode detectar animais de grande porte no escuro quando estes são iluminados pelos faróis do veículo.

### AVISO

O City Safety é um auxílio e não pode detectar animais de grande porte em todas as situações. Por exemplo, não é possível visualizar:

- animais de grande porte parcialmente ocultos.
- animais maiores vistos pela frente ou por trás.
- animais de grande porte correndo ou movendo-se rapidamente.
- animais de grande porte se o contraste de fundo dos animais for ruim - pode haver atraso nas advertências ou intervenções do freio, ou elas podem nem mesmo ocorrer.
- animais de pequeno porte, como cães e gatos, por exemplo.

O motorista é sempre responsável pela condução correta do veículo e a uma distância de segurança, de acordo com a velocidade.

### Informação relacionada

- City Safety™ (pág. 346)
- Limitações do City Safety (pág. 358)

- Limitações do City Safety com trânsito cruzado (pág. 354)
- Limitações da assistência de direção City Safety em manobras evasivas (pág. 356)

### City Safety com trânsito cruzado

O City Safety pode ajudar o motorista quando o seu veículo vira e cruza por um veículo em sentido contrário em um cruzamento.

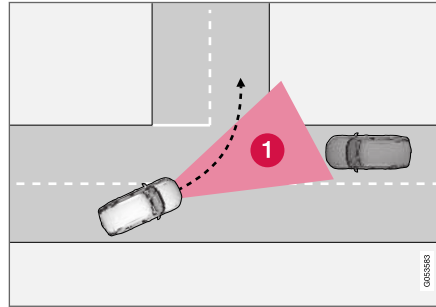

**1** Setor em que o City Safety pode detectar trânsito cruzado em sentido contrário.

Para que o City Safety consiga detectar um veículo em sentido contrário em rota de colisão é necessário que o outro veículo entre primeiro no setor em que o City Safety pode analisar a situação.

Além disso é necessário que se verifiquem os seguintes requisitos:

- a velocidade do seu veículo deve ser de pelo menos 4 km/h (3 mph)
- o seu veículo deve virar para a esquerda em mercados com trânsito pela direita (ou para a direita com trânsito pela esquerda)

- o veículo em sentido contrário deve ter os faróis acesos.

### **AVISO**

O Suporte ao motorista somente alertam de obstáculos detectados pela unidade de radar. Portanto, a advertência pode não ser gerada, ou pode ser gerada com atraso.

- Nunca aguarde uma advertência ou intervenção. Acione os freios quando necessário.



## **⚠️ AVISO**

- A função é um suporte ao motorista adicional e destinado a facilitar a condução, e a torná-la mais segura. A função não pode lidar com todas as situações em todas as condições de tráfego, clima e estrada.
- O motorista deve ler todas as seções do manual de instruções relativas a esta função para aprender sobre fatores como limitações e o que o motorista deve saber antes de usar o sistema.
- As funções de suporte ao motorista não substituem a atenção e o julgamento do motorista. O motorista é sempre responsável por garantir que o veículo seja dirigido de maneira segura, na velocidade adequada, com uma distância adequada até outros veículos e em conformidade com normas e regulamentações de trânsito atuais.

### **Informação relacionada**

- City Safety™ (pág. 346)
- Limitações do City Safety com trânsito cruzado (pág. 354)

## **Limitações do City Safety com trânsito cruzado**

Em algumas situações o City Safety pode ter dificuldade em auxiliar o motorista diante de risco de colisão com trânsito cruzando em sentido contrário.

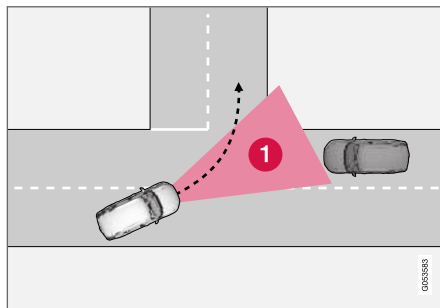

Por exemplo:

- o controle de estabilidade ESC atua no caso de estrada escorregadia
- quando o veículo em sentido contrário é detectado muito tarde
- quando o veículo em sentido contrário é ocultado por algo
- quando o veículo em sentido contrário tem os faróis apagados
- quando o veículo em sentido contrário conduz de modo imprevisível e, por exemplo, muda repentinamente de faixa de rodagem.

## **ⓘ NOTA**

Esta função usa as unidades de câmera e radar do veículo, que possuem certas limitações gerais.

### **Informação relacionada**

- City Safety com trânsito cruzado (pág. 353)
- Limitações do City Safety (pág. 358)
- Limitações da câmera e da unidade de radar (pág. 341)

## Assistência de direção City Safety para manobra evasiva

A Assistência de direção City Safety pode ajudar o motorista a desviar de um veículo/obstáculo quando não é possível evitar uma colisão simplesmente freando. A Assistência de direção City Safety não pode ser desativada, está sempre ativada.

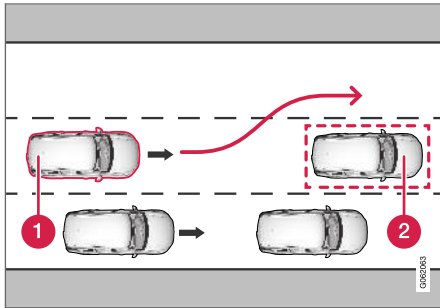

- 1 O seu veículo desvia
- 2 Veículos ou obstáculos lentos/parados.

O City Safety assume amplificando o comando de direção do motorista, que só ocorre depois que o motorista começou a manobra evasiva, e então, somente se o motorista não estiver virando o suficiente para evitar uma colisão.

Paralelamente ao comando de direção amplificado, o sistema de freio também é usado para

amplificar ainda mais o comando de direção. A função também ajuda a endireitar o veículo novamente depois de passar pelo obstáculo.

A Assistência de direção City Safety pode detectar:

- Veículos
- ciclistas
- Pedestres
- animais de grande porte.

### AVISO

- A função é um suporte ao motorista adicional e destinado a facilitar a condução, e a torná-la mais segura. A função não pode lidar com todas as situações em todas as condições de tráfego, clima e estrada.
- O motorista deve ler todas as seções do manual de instruções relativas a esta função para aprender sobre fatores como limitações e o que o motorista deve saber antes de usar o sistema.
- As funções de suporte ao motorista não substituem a atenção e o julgamento do motorista. O motorista é sempre responsável por garantir que o veículo seja dirigido de maneira segura, na velocidade adequada, com uma distância adequada até outros veículos e em conformidade com normas e regulamentações de trânsito atuais.

### Informação relacionada

- City Safety™ (pág. 346)
- Limitações da assistência de direção City Safety em manobras evasivas (pág. 356)

## Limitações da assistência de direção City Safety em manobras evasivas

A assistência de direção City Safety pode ter funcionalidade limitada em determinadas situações e não atua, por exemplo:

- fora do intervalo de velocidades 50-100 km/h (30-62 mph)
- se o motorista iniciar uma manobra evasiva
- se a direção servo criar resistência do volante dependente da velocidade estiver funcionando com potência reduzida, por exemplo ao esfriar devido a superaquecimento.

### **i** NOTA

Esta função usa as unidades de câmera e radar do veículo, que possuem certas limitações gerais.

## Informação relacionada

- Assistência de direção City Safety para manobra evasiva (pág. 355)
- Limitações do City Safety (pág. 358)
- Força de direção dependente da velocidade (pág. 288)
- Limitações da câmera e da unidade de radar (pág. 341)

## City Safety em caso de manobra evasiva impedida

O City Safety pode auxiliar o motorista frenando o veículo automaticamente antes quando já não é possível evitar uma colisão apenas desviando a direção.

O City Safety auxilia o motorista procurando continuamente antecipar possíveis "rotas de fuga" laterais quando um veículo à frente, parado ou em marcha lenta, é detectado tardiamente.

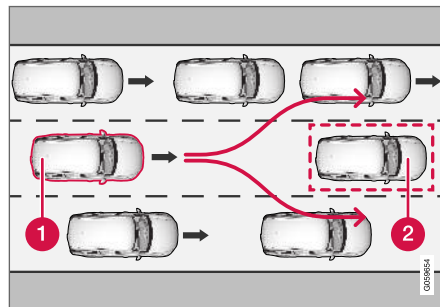

O seu veículo (1) não "enxerga" qualquer hipótese de evitar o veículo à frente (2) e freia automaticamente mais cedo.

- 1 Seu veículo
- 2 Veículo em marcha lenta/parado

O City Safety não atua com a função de frenagem automática enquanto o motorista tem possi-

bilidade de evitar uma colisão através de uma manobra da direção.

Mas quando o City Safety antecipa a impossibilidade de uma manobra evasiva, por exemplo: com trânsito nas faixas de rodagem adjacentes, a função pode auxiliar o motorista iniciando automaticamente a frenagem em um estágio mais precoce.

### **A** AVISO

- A função é um suporte ao motorista adicional e destinado a facilitar a condução, e a torná-la mais segura. A função não pode lidar com todas as situações em todas as condições de tráfego, clima e estrada.
- O motorista deve ler todas as seções do manual de instruções relativas a esta função para aprender sobre fatores como limitações e o que o motorista deve saber antes de usar o sistema.
- As funções de suporte ao motorista não substituem a atenção e o julgamento do motorista. O motorista é sempre responsável por garantir que o veículo seja dirigido de maneira segura, na velocidade adequada, com uma distância adequada até outros veículos e em conformidade com normas e regulamentações de trânsito atuais.

**i NOTA**

Esta função usa as unidades de câmera e radar do veículo, que possuem certas limitações gerais.

**Informação relacionada**

- City Safety™ (pág. 346)
- Limitações do City Safety (pág. 358)
- Limitações da câmera e da unidade de radar (pág. 341)

**O City Safety trava em caso de trânsito em sentido contrário**

O City Safety pode ajudar o motorista a frear caso apareça um veículo em sentido contrário na mesma faixa de rodagem que o veículo conduzido.

Se um veículo em sentido contrário entrar na faixa de rodagem do veículo conduzido e a colisão for inevitável, o City Safety pode diminuir a velocidade do veículo para reduzir a violência de colisão.

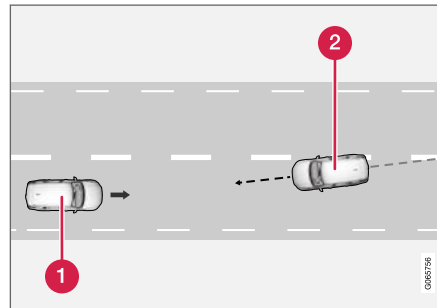

- 1** Seu veículo
- 2** Veículo em sentido contrário

Para que a função funcione, devem-se verificar os seguintes critérios:

- a velocidade do seu veículo deve ser superior a 4 km/h (3 mph)
- o trajeto deve ser em linha reta
- a faixa de rodagem do seu veículo deve possuir marcações de faixa nítidas
- o seu veículo deve estar alinhado com a faixa de rodagem
- o veículo em sentido contrário deve estar dentro da mesma faixa de rodagem que o seu veículo
- o veículo em sentido contrário deve estar com os faróis acesos
- a função apenas suporta colisões "frente a frente"
- a função apenas detecta veículos de quatro rodas.

**i NOTA**

Esta função usa as unidades de câmera e radar do veículo, que possuem certas limitações gerais.



### AVISO

O Suporte ao motorista somente alertam de obstáculos detectados pela unidade de radar. Portanto, a advertência pode não ser gerada, ou pode ser gerada com atraso.

- Nunca aguarde uma advertência ou intervenção. Acione os freios quando necessário.

### AVISO

- A função é um suporte ao motorista adicional e destinado a facilitar a condução, e a torná-la mais segura. A função não pode lidar com todas as situações em todas as condições de tráfego, clima e estrada.
- O motorista deve ler todas as seções do manual de instruções relativas a esta função para aprender sobre fatores como limitações e o que o motorista deve saber antes de usar o sistema.
- As funções de suporte ao motorista não substituem a atenção e o julgamento do motorista. O motorista é sempre responsável por garantir que o veículo seja dirigido de maneira segura, na velocidade adequada, com uma distância adequada até outros veículos e em conformidade com normas e regulamentações de trânsito atuais.

### Informação relacionada

- City Safety™ (pág. 346)
- Limitações do City Safety (pág. 358)
- Limitações da câmera e da unidade de radar (pág. 341)

### Limitações do City Safety

A função City Safety<sup>64</sup> pode ter a funcionalidade limitada em certas situações.

#### Arredores

##### Objetos baixos

Objetos suspensos, tais como bandeiras/estandartes para cargas projetadas, ou acessórios, como por exemplo: faróis adicionais ou arcos frontais que ultrapassem a altura do capô, limitam o funcionamento.

##### Derrapagem

Com piso escorregadio, a distância de frenagem é maior, o que pode reduzir a capacidade de o City Safety evitar uma colisão. Nestas situações, os freios antitravamento e o controle de estabilidade ESC<sup>65</sup> proporcionam o melhor desempenho possível da frenagem mantendo a estabilidade.

##### Luz frontal

O sinal de advertência no para-brisa pode ser difícil de detectar em situação de forte luz solar, reflexos, utilização de óculos de sol ou caso o motorista não esteja olhando para frente.

##### Calor

Em temperatura elevada no compartimento de passageiros devido a, por exemplo, luz solar forte, o sinal de advertência visual no para-brisa pode ser temporariamente desativado.

### Campo de visão da unidade de câmera e de radar

O campo de visão da câmera é limitado, pelo que, em certas situações, pedestres, animais de grande porte, ciclistas e veículos podem não ser detectados ou ser detectados mais tarde do que o esperado.

Veículos sujos podem ser detectados tardiamente, assim como motocicletas no escuro podem ser detectadas tardiamente ou mesmo não ser detectadas.

Se uma mensagem de texto no visor do motorista indicar que a unidade de câmera e de radar está bloqueada, então o City Safety pode ter dificuldades em detectar pedestres, animais de grande porte, ciclistas, veículos ou linhas de estrada à frente do veículo - o que significa que o City Safety tem a funcionalidade reduzida.

Uma mensagem de erro nem sempre é exibida em todas as situações em que os sensores do para-brisa estão bloqueados - o motorista deve ter o cuidado de manter livres a zona do para-brisa e a zona em frente à unidade de câmera e de radar.

### **IMPORTANTE**

A manutenção dos componentes de suporte ao motorista só pode ser realizada em uma oficina<sup>66</sup>.

### Ação do motorista

#### **Marcha à ré**

Quando o veículo dá marcha à ré, o City Safety é temporariamente desativado.

#### **Velocidade baixa**

O City Safety não é ativado com velocidades muito baixas - inferiores a 4 km/h (3 mph) - por isso, o sistema não reage quando se aproxima do veículo da frente muito lentamente, por exemplo, ao estacionar.

#### **Motorista ativo**

A ação do motorista é sempre prioritária. Assim, o City Safety não reage ou atrasa advertência/ação em situações que o motorista dirija ou acelere de forma clara, mesmo quando uma colisão seja inevitável.

Um comportamento de condução ativo e consciente pode atrasar uma advertência de colisão e consequentes ações, de modo a minimizar advertências desnecessárias.

### Outros

### **AVISO**

- As advertências e as intervenções do freio devem ser implementadas tardiamente ou não ser implementadas se uma situação de trânsito ou influências externas significarem que a unidade da câmera e do radar não podem detectar corretamente pedestres, ciclistas, animais de grande porte ou veículos.
- Para que os veículos sejam detectados à noite, os faróis e lanternas devem estar ligados e iluminando com clareza.
- A unidade da câmera e do radar possui uma faixa limitada para pedestres e ciclistas. O sistema pode fornecer advertências e intervenções do freio efetivas enquanto a velocidade relativa esteja abaixo de 50 km/h (30 mph). Para veículos parados ou lentos, as advertências e intervenções do freio são eficientes em velocidades de até 70 km/h (43 mph). A redução de velocidade para animais de grande porte é de menos de 15 km/h (9 mph) e pode ser alcançada em velocidades acima de 70 km/h (43 mph). A advertência e a intervenção do freio para

<sup>64</sup> A função não está disponível em todos os mercados.

<sup>65</sup> Electronic Stability Control

<sup>66</sup> Recomenda-se uma oficina autorizada Volvo.



animais de grande porte é menos eficiente em baixas velocidades.

- As advertências para veículos parados e lentos e animais de grande porte podem ser desativadas devido à escuridão ou baixa visibilidade.
- As advertências e as intervenções de frenagem para pedestres e ciclistas serão desativadas em velocidades maiores que 80 km/h (50 mph).
- Não coloque, cole ou monte nada dentro ou fora do para-brisa, na frente ou ao redor da unidade da câmera e do radar. Isso pode interferir nas funções dependentes da câmera.
- Objetos, gelo, neve ou sujeira na área do sensor da câmera podem reduzir sua funcionalidade, desativá-la completamente ou deixá-la com resposta de função incorreta.

### **i** NOTA

Esta função usa as unidades de câmera e radar do veículo, que possuem certas limitações gerais.

### **Limitações de mercado**

O City Safety não está disponível em todos os países. Se o City Safety não estiver no menu

**Configurações** do visor central, então o veículo não está equipado com a função.

Atalho na visualização superior do visor central:

- **Configurações** → **My Car** → **IntelliSafe**

### **Informação relacionada**

- City Safety™ (pág. 346)
- Limitações do City Safety com trânsito cruzado (pág. 354)
- Limitações da assistência de direção City Safety em manobras evasivas (pág. 356)
- Limitações da câmera e da unidade de radar (pág. 341)

## Mensagens do City Safety

O visor do motorista pode exibir uma série de mensagens relacionadas com o City Safety.

A seguinte tabela contém alguns exemplos.

Mensagem	Especificação
<b>City Safety</b> <b>Interv. automática</b>	Quando o City Safety trava ou executa uma frenagem automática, um ou mais símbolos no visor do motorista podem acender combinados com uma mensagem de texto.
<b>City Safety</b> <b>Funcionalidade reduzida Serviço necessário</b>	O sistema não funciona do modo esperado. Deve-se entrar em contato com uma oficina. Recomenda-se uma oficina autorizada Volvo.

Uma mensagem de texto pode ser apagada com uma breve pressão no botão , situado no centro do teclado do lado direito do volante.

Se a mensagem permanecer: Entre em contato com uma oficina - recomenda-se uma oficina autorizada Volvo.

### Informação relacionada

- City Safety™ (pág. 346)

## Rear Collision Warning<sup>67</sup>

A função Rear Collision Warning<sup>68</sup> (RCW) pode ajudar o motorista a evitar ser atingido por um veículo que se aproxime por trás.

A função é ativada automaticamente sempre que o motor é ligado.

Os motoristas em veículos atrás podem ser advertidos sobre uma colisão iminente pela função que pisca intensamente com os indicadores de direção.

Se a função, com velocidade inferior a 30 km/h (20 mph), determinar que o veículo corre o risco de sofrer uma colisão traseira, os tensionadores do cinto de segurança podem tensionar os cintos de segurança dianteiros e ativar o sistema de segurança Whiplash Protection System.

Imediatamente antes da colisão traseira, esta função pode também ativar o freio de pé para reduzir a aceleração do veículo durante a colisão. No entanto, o freio de pé só é ativado quando o veículo está parado. O freio de pé é imediatamente liberado se o pedal do acelerador for pressionado.

### Informação relacionada

- Sistema de suporte ao motorista (pág. 288)
- Limitações do Rear Collision Warning (pág. 362)

- Whiplash Protection System (pág. 43)

## Limitações do Rear Collision Warning<sup>69</sup>

Em algumas situações, o Rear Collision Warning (RCW) pode ter dificuldade em auxiliar o motorista em caso de risco de colisão.

Por exemplo:

- o veículo atrás é detectado muito tarde
- o veículo atrás muda de faixa de rodagem tardiamente
- está ligado ao sistema elétrico do veículo um reboque, suporte de bicicletas ou semelhante - neste caso a função é desativada automaticamente.

### **NOTA**

Em alguns mercados, o RCW **não** apresenta uma advertência com os indicadores de direção devido às regulamentações de trânsito locais. Nesses casos, essa parte da função será desativada.

<sup>67</sup> RCW: Advertência de colisão traseira.

<sup>68</sup> A função não está disponível em todos os mercados.

**i NOTA**

A advertência com os indicadores de direção para Rear Collision Warning é desativada se a distância de advertência para alerta de colisão na função City Safety estiver definida no menor nível "Tardio".

No entanto, as funções do pré-tensionador do cinto de segurança e do freio permanecem ativas.

**Informação relacionada**

- Rear Collision Warning (pág. 362)

**BLIS\***

A função BLIS<sup>70</sup> é destinada a ajudar o motorista a detectar veículos diagonalmente atrás ou ao lado do veículo e também fornecer assistência em trânsito pesado em estradas com diversas pistas na mesma direção.

O BLIS é um auxílio ao motorista que adverte para:

- veículos no ponto cego
- aproximação rápida de veículo nas pistas direita e esquerda mais próximas.

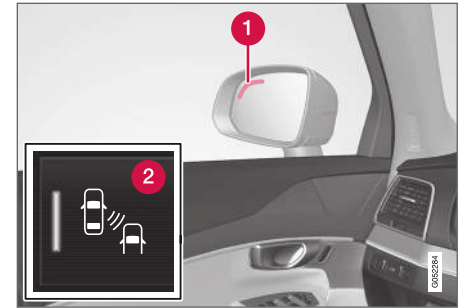

Localização da lâmpada BLIS<sup>71</sup>.

- 1 Lâmpada indicadora
- 2 A função é ativada/desativada usando o botão BLIS na vista de funções do visor central.

<sup>69</sup> RCW: Advertência de colisão traseira.

<sup>70</sup> Blind Spot Information Systems

<sup>71</sup> OBSERVAÇÃO: A imagem é ilustrativa. Os detalhes podem variar com o modelo do veículo.

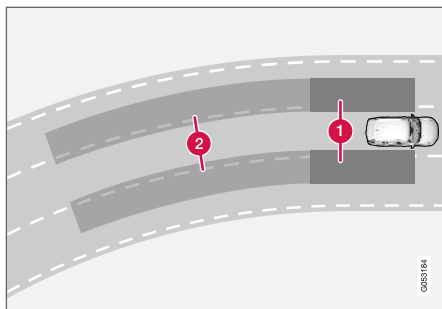

Princípio do BLIS

- 1** Área no ponto cego
- 2** Área para aproximação rápida de veículo.

A função BLIS está ativa em velocidades acima de 10 km/h (6 mph).

O sistema é projetado para reagir quando:

- o seu veículo é ultrapassado por outros veículos
- outro veículo está se aproximando rapidamente do seu veículo.

Quando o BLIS detecta um veículo na Área 1 ou um veículo se aproximando rapidamente na Área 2, a lâmpada indicadora no espelho da porta do lado afetado acende com brilho constante. Se o motorista ativar o indicador de direção no mesmo lado da advertência, a lâmpada indicadora começará a piscar com luz mais intensa.

### **i** NOTA

A luz acenderá na lateral onde o sistema detectou o veículo. Se o veículo for ultrapassado pelos dois lados ao mesmo tempo, as duas luzes se acenderão.

### **⚠** AVISO

- A função é um suporte ao motorista adicional e destinado a facilitar a condução, e a torná-la mais segura. A função não pode lidar com todas as situações em todas as condições de tráfego, clima e estrada.
- O motorista deve ler todas as seções do manual de instruções relativas a esta função para aprender sobre fatores como limitações e o que o motorista deve saber antes de usar o sistema.
- As funções de suporte ao motorista não substituem a atenção e o julgamento do motorista. O motorista é sempre responsável por garantir que o veículo seja dirigido de maneira segura, na velocidade adequada, com uma distância adequada até outros veículos e em conformidade com normas e regulamentações de trânsito atuais.

### **i** NOTA

Esta função usa as unidades de câmera e radar do veículo, que possuem certas limitações gerais.

### Informação relacionada

- Sistema de suporte ao motorista (pág. 288)
- Ativar ou desativar BLIS (pág. 365)
- Limitações do BLIS (pág. 365)
- Mensagens do BLIS (pág. 367)

## Ativar ou desativar BLIS

A função BLIS<sup>72</sup> pode ser ativada ou desativada.

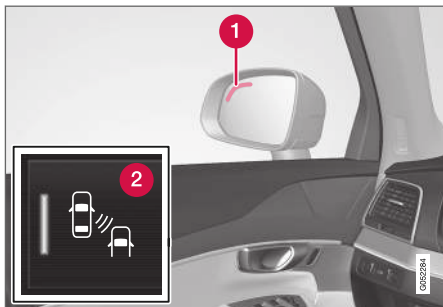

Localização da lâmpada BLIS.

- 1 Lâmpada indicadora
- 2 Ative ou desative a função usando este botão na visualização da função do visor central.
  - Indicação de botão VERDE - a função está ativada.
  - Indicação de botão CINZA - a função está desativada.

Se BLIS estiver ativado ao dar a partida no motor, a função se confirma com o piscar das luzes indicadoras do espelho retrovisor uma vez.

Se BLIS foi desativado quando o motor foi desligado, ele continuará desativado quando o motor for ligado e nenhuma luz indicadora se acenderá.

## Informação relacionada

- BLIS\* (pág. 363)

## Limitações do BLIS

A função BLIS<sup>73</sup> pode ter a funcionalidade limitada em certas situações.



Mantenha a superfície indicada limpa – tanto no lado esquerdo como direito do veículo<sup>74</sup>.

Exemplos de limitações:

- Sujeira, gelo e neve sobre os sensores podem reduzir as funções e impossibilitar as advertências.
- A função BLIS é automaticamente desativada quando um reboque, suporte de bicicletas ou semelhante é ligado ao sistema elétrico do veículo.
- Para o desempenho ideal do BLIS o suporte de bicicletas, suporte de bagagem ou seme-

<sup>72</sup> Blind Spot Information Systems

<sup>73</sup> Blind Spot Information Systems

<sup>74</sup> OBSERVAÇÃO: A imagem é ilustrativa - os detalhes podem variar com o modelo do veículo.



lhante não deve ser montado na barra de reboque do veículo.

### **AVISO**

- O BLIS não funciona em curvas fechadas.
- O BLIS não funciona em marcha à ré.

### **NOTA**

Esta função usa as unidades de câmera e radar do veículo, que possuem certas limitações gerais.

### **Informação relacionada**

- BLIS\* (pág. 363)
- Limitações da câmera e da unidade de radar (pág. 341)

## Mensagens do BLIS

O visor do motorista pode exibir uma série de mensagens relacionadas com o BLIS<sup>75</sup>.

A seguinte tabela contém alguns exemplos.

Mensagem	Especificação
<b>Sensor de ponto cego</b> <b>Serviço necessário</b>	O sistema não funciona do modo esperado. Deve-se entrar em contato com uma oficina. Recomenda-se uma oficina autorizada Volvo.
<b>Sist. inf. pto cego desl.</b> <b>Reboque instalado</b>	O BLIS e o CTA <sup>A</sup> foram desativados quando um reboque foi conectado ao sistema elétrico do veículo.

<sup>A</sup> Cross Traffic Alert\*

Uma mensagem de texto pode ser apagada com uma breve pressão no botão , situado no centro do teclado do lado direito do volante.

Se a mensagem permanecer: Entre em contato com uma oficina - recomenda-se uma oficina autorizada Volvo.

### Informação relacionada

- BLIS\* (pág. 363)
- Cross Traffic Alert\* (pág. 368)

<sup>75</sup> Blind Spot Information System

## Cross Traffic Alert<sup>76\*</sup>

O Cross Traffic Alert (CTA) é um suporte ao motorista complementar do BLIS<sup>77</sup>, destinado a ajudar o motorista a detectar trânsito cruzando na traseira do veículo ao dar marcha à ré.

A subfunção **frenagem automática** pode parar o veículo se existir risco de colisão com um veículo não observado.

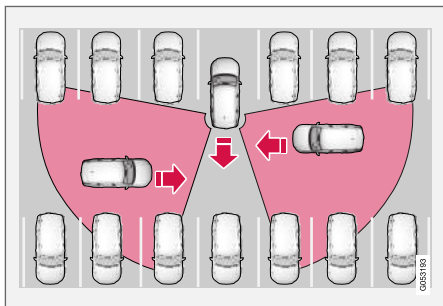

Princípio do CTA

O CTA complementa o BLIS detectando trânsito que cruze na traseira ao dar marcha à ré, por exemplo: quando o veículo dá marcha à ré em um estacionamento.

O CTA foi concebido para detectar principalmente veículos. Em condições favoráveis, podem

também ser detectados objetos menores, como bicicletas e pedestres.

O CTA só está ativo quando o veículo se desloca para trás ou a marcha à ré é selecionada.

Se o CTA detectar que algo se aproxima pela lateral, a situação é indicada com:

- um sinal sonoro - o som soa no alto-falante da esquerda ou da direita dependendo do sentido por onde o objeto se aproxima.
- um ícone aceso no gráfico **Sistema de assistência para estacionamento** da tela.
- um ícone na visualização superior da Câmera do assistente de estacionamento.



Ícone do CTA aceso no gráfico **Sistema de assistência para estacionamento** da tela.

- se o motorista não der atenção à advertência do CTA e a colisão for inevitável, a função **frenagem automática** entra em ação para parar o veículo, apresentando no visor do motorista uma mensagem de texto explicando o motivo da frenagem do veículo.

### **AVISO**

A subfunção **frenagem automática** só pode detectar e frear para outros veículos que estejam se movendo, e **não** para obstáculos parados, um ciclista ou um pedestre, por exemplo.

<sup>76</sup> Alerta de tráfego cruzado quando o veículo está em marcha à ré.

<sup>77</sup> Blind Spot Information

**⚠️ AVISO**

- A função é um suporte ao motorista adicional e destinado a facilitar a condução, e a torná-la mais segura. A função não pode lidar com todas as situações em todas as condições de tráfego, clima e estrada.
- O motorista deve ler todas as seções do manual de instruções relativas a esta função para aprender sobre fatores como limitações e o que o motorista deve saber antes de usar o sistema.
- As funções de suporte ao motorista não substituem a atenção e o julgamento do motorista. O motorista é sempre responsável por garantir que o veículo seja dirigido de maneira segura, na velocidade adequada, com uma distância adequada até outros veículos e em conformidade com normas e regulamentações de trânsito atuais.

**Informação relacionada**

- Sistema de suporte ao motorista (pág. 288)
- Ativar/desativar Cross Traffic Alert (pág. 369)
- Limitações do Cross Traffic Alert (pág. 369)
- Mensagens do Cross Traffic Alert (pág. 371)
- BLIS\* (pág. 363)
- Assistente de estacionamento\* (pág. 395)

**Ativar/desativar Cross Traffic Alert<sup>78</sup>**

O motorista pode selecionar desligar a **advertência** da função CTA<sup>79</sup>. A subfunção **frenagem automática** não pode ser desativada e continua ativa.



Ative ou desative a função usando este botão na visualização da função do visor central.

- Indicação de botão VERDE - a função está ativada.
- Indicação CINZA do botão - sinal de advertência e indicação no visor de que a função está desativada.

A função é ativada automaticamente cada vez que o motor é arrancado.

**Informação relacionada**

- Cross Traffic Alert\* (pág. 368)

**Limitações do Cross Traffic Alert<sup>80</sup>**

A função CTA<sup>81</sup> com **frenagem automática** pode ter funcionamento limitado em determinadas situações. A intervenção do freio fica ativa em velocidades abaixo de 15 km/h.

O CTA não funciona de forma ideal em todas as situações e possui algumas limitações - por exemplo: os sensores CTA não conseguem "ver" através de outros veículos estacionados ou objetos.

Seguem alguns exemplos em que o "campo de visão" do CTA pode ficar limitado, não permitindo a detecção da aproximação de outros veículos até que eles fiquem muito próximos:

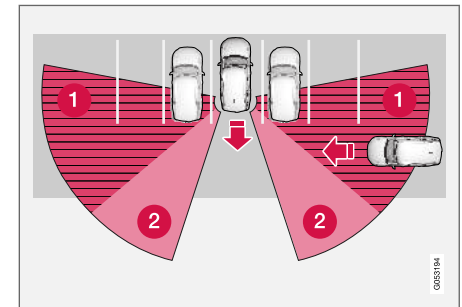

O veículo está muito inserido em uma vaga de estacionamento.

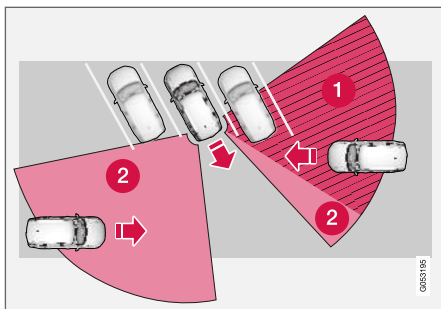

Em uma vaga de estacionamento inclinado o CTA pode ficar completamente "cego" em relação a um lado.

- ❶ Setor cego do CTA.
- ❷ Setor em que o CTA pode detectar/"ver".

No entanto, quando o veículo recua lentamente, o ângulo em relação ao veículo/objeto que se encontra em obstrução altera-se, diminuindo rapidamente o setor cego.

#### Exemplos de outras limitações

- A subfunção **frenagem automática** detecta apenas veículos em movimento e, por isso,

**não** consegue "ver" e frear diante de objetos imóveis, ciclistas ou pedestres, por exemplo.

- Sujeira, gelo e neve sobre os sensores podem reduzir as funções e impossibilitar as advertências.
- O CTA é desativado automaticamente quando um reboque, suporte de bicicletas ou semelhante é ligado ao sistema elétrico do veículo.
- Para o desempenho ideal do CTA o suporte de bicicletas, suporte de bagagem ou semelhante não deve ser montado na barra de reboque do veículo.

#### **i** NOTA

Esta função usa as unidades de câmera e radar do veículo, que possuem certas limitações gerais.

#### Informação relacionada

- Cross Traffic Alert\* (pág. 368)
- Limitações da câmera e da unidade de radar (pág. 341)

<sup>78</sup> Alerta de tráfego cruzado quando o veículo está em marcha à ré.

<sup>79</sup> Cross Traffic Alert

<sup>80</sup> Alerta de tráfego cruzado quando o veículo está em marcha à ré.

<sup>81</sup> Cross Traffic Alert

## Mensagens do Cross Traffic Alert<sup>82</sup>

Uma série de mensagens relacionadas com o CTA<sup>83</sup> com **frenagem automática** podem ser exibidos no visor do motorista.

A tabela a seguir contém alguns exemplos.

Mensagem	Especificação
<b>Sensor de ponto cego</b> <b>Serviço necessário</b>	O sistema não funciona do modo esperado. Deve-se entrar em contato com uma oficina. Recomenda-se uma oficina autorizada Volvo.
<b>Sist. inf. pto cego desl.</b> <b>Reboque instalado</b>	O BLIS <sup>A</sup> e o CTA foram desativados quando um reboque foi conectado ao sistema elétrico do veículo.

A Blind Spot Information System

Uma mensagem de texto pode ser apagada com uma breve pressão no botão , situado no centro do teclado do lado direito do volante.

Se a mensagem permanecer: Entre em contato com uma oficina - recomenda-se uma oficina autorizada Volvo.

### Informação relacionada

- Cross Traffic Alert\* (pág. 368)
- BLIS\* (pág. 363)

<sup>82</sup> Alerta de tráfego cruzado quando o veículo está em marcha à ré.

<sup>83</sup> Cross Traffic Alert

## Informação de sinalização da estrada\*

A função Informação de sinalização da estrada (RSI<sup>84</sup>) pode ajudar o motorista a respeitar as placas de trânsito relacionadas com a velocidade e algumas placas de proibição.

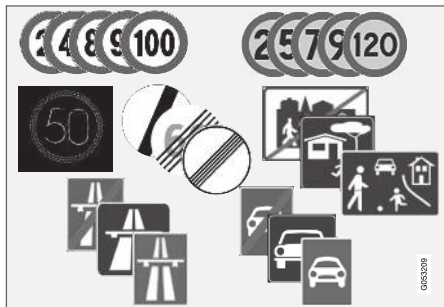

Exemplos de placas legíveis<sup>85</sup>.

O RSI pode fornecer informação sobre a velocidade atual, início/fim de rodovia ou de via rápida ou proibições de ultrapassagem, sentidos proibidos, entre outros.

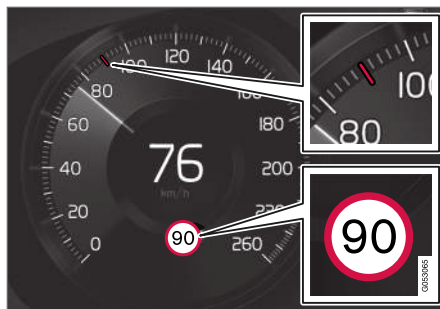

Exemplo<sup>85</sup> de uma informação de velocidade registrada.

Se o veículo passar por uma placa com limitação de velocidade, essa indicação aparece no visor do motorista e no Visor head-up\*.

### NOTA

Em alguns mercados, a função Informação de sinalização da estrada\* só está disponível juntamente com Sensus Navigation\*.

### AVISO

- A função é um suporte ao motorista adicional e destinado a facilitar a condução, e a torná-la mais segura. A função não pode lidar com todas as situações em todas as condições de tráfego, clima e estrada.
- O motorista deve ler todas as seções do manual de instruções relativas a esta função para aprender sobre fatores como limitações e o que o motorista deve saber antes de usar o sistema.
- As funções de suporte ao motorista não substituem a atenção e o julgamento do motorista. O motorista é sempre responsável por garantir que o veículo seja dirigido de maneira segura, na velocidade adequada, com uma distância adequada até outros veículos e em conformidade com normas e regulamentações de trânsito atuais.

### Informação relacionada

- Sistema de suporte ao motorista (pág. 288)
- Ativar/desativar Informação de sinalização da estrada\* (pág. 373)
- Informação de sinalização da estrada e apresentação de placas\* (pág. 374)

<sup>84</sup> Road Sign Information

<sup>85</sup> As placas de trânsito dependem dos mercados - as imagens destas instruções apresentam apenas alguns exemplos.

- Informação de sinalização da estrada e Sensus Navigation\* (pág. 376)
- Informação de sinalização da estrada com Advertência de velocidade e Configurações\* (pág. 376)
- Informação de sinalização da estrada com informação de radar\* (pág. 378)
- Limitações da Informação de sinalização da estrada\* (pág. 379)

### Ativar/desativar Informação de sinalização da estrada\*

A função Informação de sinalização da estrada (RSI<sup>86</sup>) é opcional - o motorista pode escolher ativar ou desativar esta função.



Ative ou desative a função usando este botão na visualização da função do visor central.

- Indicação de botão VERDE - a função está ativada.
- Indicação de botão CINZA - a função está desativada.

#### **i** NOTA

- Com a função Limitador de velocidade automático ativada, aparece informação de sinalização da estrada no visor do motorista mesmo que a função Informação de sinalização da estrada não esteja ativada.
- Para remover as informações de placas de trânsito do visor do motorista, é necessário que o **tanto** o Limitador de velocidade automático e a Informação de sinalização da estrada estejam desativados.
- Quando a função Limitador de velocidade automático está ativada mas a Informação de sinalização da estrada está desativada, não é emitida nenhuma advertência da Informação de sinalização da estrada. Para receber advertências, é necessário ativar também o Informação de sinalização da estrada.

#### Informação relacionada

- Informação de sinalização da estrada\* (pág. 372)
- Limitador de velocidade automático (pág. 298)

<sup>86</sup> RSI: Road Sign Information.

## Informação de sinalização da estrada e apresentação de placas\*

A função Informação de sinalização da estrada (RSI<sup>87</sup>) mostra placas de trânsito em diferentes situações, dependendo da placa e da situação.

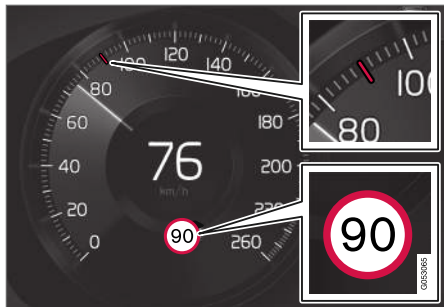

Exemplo<sup>88</sup> de uma informação de velocidade registrada.

Quando a função detecta uma placa de trânsito com velocidade obrigatória, o visor do motorista exibe a placa com um símbolo combinado com uma marca colorida no velocímetro.

Se o veículo estiver equipado com Sensus Navigation\*, também é recebida informação relacionada com velocidade dos dados de mapa, o que significa que o visor do motorista pode exibir ou alterar informação de limite de velocidade sem passar por uma placa de velocidade.

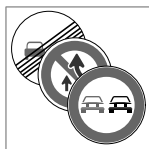

Juntamente com o símbolo da limitação de velocidade aplicável, pode ser exibida uma placa<sup>88</sup> complementar, por exemplo, proibido ultrapassar.

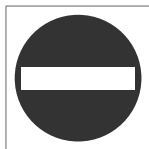

Se o motorista entrar em uma estrada marcada com uma placa lateral de não entrar, ele é alertado com um símbolo piscando com a placa<sup>88</sup> no visor do motorista.

Se o veículo estiver equipado com Sensus Navigation\* é utilizada informação dos dados de mapa para determinar se o veículo circula em sentido contrário.

O motorista também pode obter uma advertência sonora quando dirigir em direção a uma estrada marcada com uma placa não entrar se a função **Alarme sonoro de sinal de trânsito** estiver ativada.

### Fim de limitação de velocidade ou de rodovia

Quando a função detecta uma "placa de velocidade indireta" significando o fim da limitação de velocidade atual, por exemplo, ao terminar uma rodovia, aparece no visor do motorista um símbolo com a placa de velocidade correspondente.

Se o veículo estiver equipado com Sensus Navigation\* são normalmente apresentadas as placas de velocidade diretas – as placas de velocidade indiretas são apenas apresentadas quando os dados de mapa não possuem informação sobre limitações de velocidade para o trajeto em questão.

Exemplo de placa de velocidade indireta<sup>88</sup>:

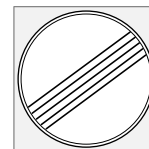

Fim de todas as limitações.



Fim de autoestrada.

O símbolo do visor do motorista apaga depois de 10-30 segundos e permanece assim até se passar pela próxima placa relacionada com a velocidade.

### Alteração do limite de velocidade

Ao passar por uma placa de velocidade direta que altere o limite de velocidade, aparece no

<sup>87</sup> Road Sign Information

<sup>88</sup> As placas de trânsito dependem dos mercados - as imagens destas instruções são apenas para exemplo.

visor do motorista um símbolo com a placa de trânsito correspondente.



Exemplo de uma placa de velocidade direta<sup>88</sup>.

O símbolo do visor do motorista apaga depois de cerca de 5 minutos até se passar pela próxima placa relacionada com a velocidade.

Se o veículo estiver equipado com Sensus Navigation\*, são apresentadas placas de limite de velocidade no visor do motorista quando os dados de mapa possuem estas informações para o trajeto em questão, mesmo que não se tenha passado por nenhuma placa de velocidade. Se não houver informação nos dados de mapa, a placa apaga depois de cerca de 3 minutos após passada a última placa de velocidade.

### Placas adicionais

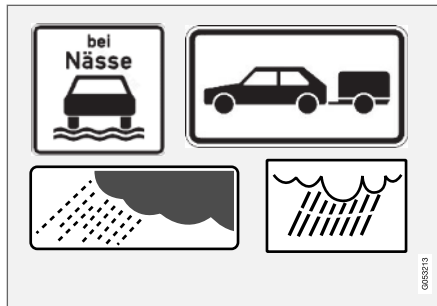

Exemplo de placas adicionais<sup>88</sup>.

Às vezes são indicados diferentes limites de velocidade para a mesma estrada - uma placa adicional indica então quais as condições que as velocidades são válidas. Podem tratar-se de pontos críticos com, por exemplo, chuva e/ou nevoeiro.

As placas adicionais relacionados com a chuva são exibidas apenas se os limpadores do para-brisa estiverem em uso.

Se tiver um reboque conectado ao sistema elétrico do veículo e se passar por uma placa de velocidade com sinal adicional de "reboque", a velocidade é exibida no visor do motorista.

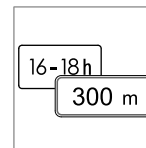

Algumas velocidades são válidas após, por exemplo, determinada distância ou durante determinadas horas do dia. O motorista é alertado para estas condições com um símbolo de uma placa adicional sob o símbolo com a velocidade. O símbolo adicional do visor do motorista exibe então "DIST" ou "TIME".

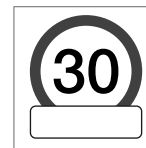

Um símbolo de placa adicional, na forma de quadro vazio, sob o símbolo de velocidade<sup>88</sup> no visor do motorista significa que a função detectou uma placa adicional com informação complementar sobre a limitação de velocidade atual.

### Placa de "Escola" e "Crianças"



Se a placa de advertência<sup>88</sup> de "Escola" ou "Crianças" estiver presente nos dados de mapa do navegador<sup>89</sup> por satélite, o visor do motorista apresenta uma placa deste tipo.

### Informação relacionada

- Informação de sinalização da estrada\* (pág. 372)

<sup>88</sup> As placas de trânsito dependem dos mercados - as imagens destas instruções são apenas para exemplo.

<sup>89</sup> Apenas em veículos com Sensus Navigation\*.

## Informação de sinalização da estrada e Sensus Navigation\*

Se o veículo estiver equipado com Sensus Navigation\* a informação relacionada com a velocidade é obtida a partir da unidade de navegação nas seguintes situações:

- Ao detectar placas de velocidade indiretas, por exemplo, placas de rodovia, via rápida e localidade.
- Quando a placa de velocidade anteriormente detectada já não deveria ser válida e não se passou por nenhuma nova placa.

### **i** NOTA

Em alguns mercados, a função Informação de sinalização da estrada\* só está disponível juntamente com Sensus Navigation\*.

### **i** NOTA

Se um aplicativo de terceiros for usado para navegação, não haverá suporte para informações relacionadas à velocidade.

## Informação relacionada

- Informação de sinalização da estrada\* (pág. 372)

<sup>90</sup> Road Sign Information

<sup>91</sup> As placas da estrada são personalizadas para cada mercado. Esta mostrada aqui é apenas um exemplo.

## Informação de sinalização da estrada com Advertência de velocidade e Configurações\*

A subfunção **Alerta de velocidade** para Informação de sinalização da estrada (RSI<sup>90</sup>) é opcional. O motorista pode escolher ativar ou desativar esta subfunção.

O **Alerta de velocidade** avisa o motorista quando a limitação de velocidade em vigor ou um "limite de velocidade" pré-selecionado é ultrapassado – a advertência é repetido uma vez passado cerca de 30 segundos para a mesma limitação de velocidade se o motorista não reduzir a velocidade.

É possível receber outra advertência se o motorista reduzir a velocidade em pelo menos 5 km/h (3 mph) e depois voltar a ultrapassar o limite de velocidade ou se o veículo entrar em outra/nova zona com limitação de velocidade.



A Advertência de velocidade é efetuada através de um símbolo<sup>91</sup> do visor do motorista piscando com a velocidade máxima permitida aplicável enquanto a mesma é ultrapassada.



A advertência de velocidade é emitida sempre que o limite de velocidade é ultrapassado, juntamente com informação de radar.

## Configurações

### Ajustar o limite da Advertência de velocidade

O motorista pode selecionar a emissão da advertência com uma velocidade superior à velocidade da placa.

Selecione o limite da advertência de velocidade do seguinte modo:

1. Selecione **Configurações → My Car → IntelliSafe → Road Sign Information** na visualização superior do visor central.
2. Assinale **Alerta de velocidade**.  
> A função é ativada e aparece um seletor do limite de velocidade.
3. Ajuste o limite da Advertência de velocidade pressionando nas setas para cima/baixo na tela.



Observe que a função não leva em conta os ajustes de limite efetuados quando o visor do motorista apresenta o símbolo de radar.

### Advertência sonora ativada/desativada

Também é possível obter uma advertência sonora juntamente com a Advertência de velocidade.

Altere a configuração da advertência sonora do seguinte modo:

1. Selecione **Configurações → My Car → IntelliSafe → Road Sign Information** na visualização superior do visor central.
2. Marque/Desmarque **Alarme sonoro de sinal de trânsito** para ativar/desligar a advertência sonora.

Com a função **Alarme sonoro de sinal de trânsito** ativada, o motorista também é avisado ao conduzir em um sentido único/proibido.

### Advertência de radar com câmera ativada/desativada



Se o veículo estiver equipado com Sensus Navigation\* e os dados de mapa possuírem informação sobre câmeras de velocidade, o motorista pode selecionar para receber uma advertência sonora na presença de um radar.

Altere a configuração da advertência sonora do seguinte modo:

1. Selecione **Configurações → My Car → IntelliSafe → Road Sign Information** na visualização superior do visor central.
2. Marque/Desmarque **Alarme sonoro de radar com câmera** para ativar/desligar a advertência sonora de radar.

## Informação relacionada

- Informação de sinalização da estrada\* (pág. 372)
- Ativar/desativar a advertência de velocidade na Informação de sinalização da estrada (pág. 378)

## Ativar/desativar a advertência de velocidade na Informação de sinalização da estrada

A subfunção **Alerta de velocidade** é ativada do seguinte modo:

1. Selecione **Configurações** → **My Car** → **IntelliSafe** → **Road Sign Information** na visualização superior do visor central.
2. Assinale **Alerta de velocidade**.  
> A função é ativada e aparece um seletor do limite de velocidade.

### Informação relacionada

- Informação de sinalização da estrada\* (pág. 372)
- Informação de sinalização da estrada com Advertência de velocidade e Configurações\* (pág. 376)

## Informação de sinalização da estrada com informação de radar\*

Um veículo equipados com Informação de sinalização da estrada (RSI<sup>92</sup>) e Sensus Navigation\* pode fornecer informações no visor do motorista sobre os radares que estão à frente.



Informação de radar no visor do motorista.



Se o veículo ultrapassar um limite de velocidade detectado com a função **Alerta de velocidade** ativada, é emitida uma advertência de velocidade quando o veículo se aproxima de um radar, desde que o mapa

de navegação para a área em questão contenha informação sobre radares.

### **i** NOTA

- Para obter uma advertência sonora se exceder a velocidade necessária, a função **Alerta de velocidade** deve ser ativada e a subfunção **Alarme sonoro de sinal de trânsito** deve ser configurada para **Ligado**. Uma advertência sonora é emitida se a velocidade do veículo exceder a velocidade indicada pela função RSI no visor do motorista.
- Uma opção está disponível para receber advertência sonora para radares independentemente da velocidade do veículo e do limite de velocidade excedido, e mesmo se a função **Alarme sonoro de sinal de trânsito** estiver desativada.
- As informações sobre radares no mapa de navegação não estão disponíveis para todos os mercados/áreas.

### Informação relacionada

- Informação de sinalização da estrada\* (pág. 372)

<sup>92</sup> Road Sign Information

## Limitações da Informação de sinalização da estrada\*

A função Informação de sinalização da estrada (RSI<sup>93</sup>) pode ter a funcionalidade limitada em certas situações.

Exemplos do que pode reduzir a função:

- Placas desbotadas
- Placas localizadas em curvas
- Placas torcidas ou danificadas
- Placas com colocação muito alta
- Placas com má colocação ou completamente/parcialmente ocultas
- Placas parcialmente ou completamente cobertas por gelo, neve e/ou sujeira
- Os mapas de estradas digitais<sup>94</sup> são desatualizados, incorretos ou não têm informação de velocidade<sup>95</sup>.

### **i** NOTA

A função RSI pode interpretar alguns tipos de suporte de bicicleta, conectados à tomada elétrica para reboque, como um reboque conectado. Nesses casos, o visor do motorista poderá exibir informações de velocidade incorretas.

### **i** NOTA

Esta função usa as unidades de câmera e radar do veículo, que possuem certas limitações gerais.

### Informação relacionada

- Informação de sinalização da estrada\* (pág. 372)
- Limitações da câmera e da unidade de radar (pág. 341)

## Driver Alert Control

A função Driver Alert Control (DAC) destina-se a auxiliar o motorista alertando-o para um comportamento de condução inseguro, por exemplo, quando o motorista está distraído ou na iminência de adormecer.

O DAC tem como objetivo detectar uma condução progressivamente distraída e destina-se sobretudo à utilização em grandes vias. A função não foi concebida para o trânsito das cidades.

A função é ativada quando a velocidade ultrapassa 65 km/h (40 mph) e mantém-se ativa enquanto a velocidade for superior a 60 km/h (37 mph).

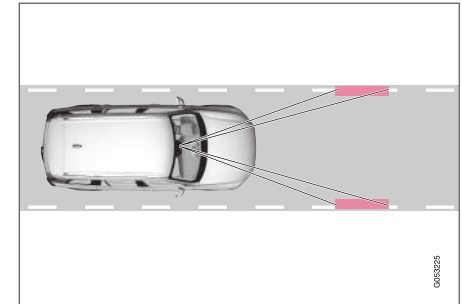

O DAC lê a localização do veículo na faixa de rodagem.

<sup>93</sup> Road Sign Information

<sup>94</sup> Em veículo equipado com Sensus Navigation\*.

<sup>95</sup> Os dados de mapa com informação de velocidade não estão disponíveis para todas as regiões.

- ◀ Uma câmera faz a leitura das marcações laterais da estrada e compara o desenvolvimento das marcações com os movimentos do volante executados pelo motorista.

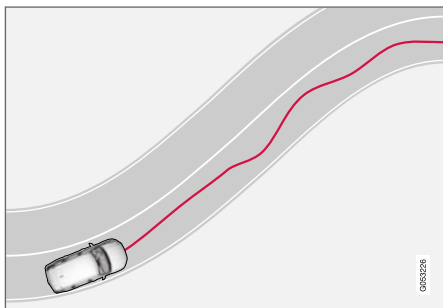

O veículo desloca-se de modo errante na faixa de rodagem.



Se o comportamento de condução se tornar significativamente inseguro, o motorista é alertado com este símbolo no visor do motorista juntamente com um sinal acústico e a

mensagem de texto **Chegou o momento de fazer uma pausa.**

Se o veículo for equipado com Sensus Navigation\* e tiver a função **Parada para repouso** ativada, também são exibidas sugestões de local adequado para uma parada.

A advertência é repetida após algum tempo caso o estilo de condução não seja melhorado.

### **AVISO**

O Driver Alert Control não deve ser usado por um período de direção prolongado. O motorista deve planejar paradas em intervalos regulares e garantir que esteja descansado.

### **AVISO**

- A função é um suporte ao motorista adicional e destinado a facilitar a condução, e a torná-la mais segura. A função não pode lidar com todas as situações em todas as condições de tráfego, clima e estrada.
- O motorista deve ler todas as seções do manual de instruções relativas a esta função para aprender sobre fatores como limitações e o que o motorista deve saber antes de usar o sistema.
- As funções de suporte ao motorista não substituem a atenção e o julgamento do motorista. O motorista é sempre responsável por garantir que o veículo seja dirigido de maneira segura, na velocidade adequada, com uma distância adequada até outros veículos e em conformidade com normas e regulamentações de trânsito atuais.

### **AVISO**

Um alarme do Driver Alert Control deve ser sempre encarado de forma séria, pois um condutor cansado frequentemente não reconhece o seu estado.

Em caso de alarme ou sensação de cansaço:

- Pare o automóvel de forma segura logo que possível e descanse.

Estudos indicam que é igualmente perigoso conduzir cansado ou sob o efeito do álcool ou de estimulantes.

### Informação relacionada

- Sistema de suporte ao motorista (pág. 288)
- Ativar/desativar Driver Alert Control (pág. 381)
- Selecionar guia para local de descanso em caso de advertência do Driver Alert Control (pág. 381)
- Limitações do Driver Alert Control (pág. 381)

## Ativar/desativar Driver Alert Control

A função Driver Alert Control (DAC) pode ser ativada/desativada.

### Ligado/Desligado

Para alterar as configurações do DAC:

1. Pressione **Configurações** na visualização superior do visor central.
2. Selecione **My Car → IntelliSafe → Driver Alert Control**.
3. Marque/Desmarque **Alerta de vigilância** para ativar/desativar o DAC.

### Informação relacionada

- Driver Alert Control (pág. 379)
- Limitações do Driver Alert Control (pág. 381)

## Selecionar guia para local de descanso em caso de advertência do Driver Alert Control

É possível selecionar se a função **Parada para repouso** estiver ativada/desativada.

Em veículo equipado com Sensus Navigation\* o motorista pode ativar um guia que pode propor automaticamente um local de descanso adequado quando o DAC dá uma advertência.

Para selecionar o **Parada para repouso**:

1. Pressione **Configurações** na visualização superior do visor central.
2. Selecione **My Car → IntelliSafe → Driver Alert Control**.
3. Marque/Desmarque **Parada para repouso** para ativar/desativar a função.

### Informação relacionada

- Driver Alert Control (pág. 379)

## Limitações do Driver Alert Control

A função Driver Alert Control (DAC) pode ter a funcionalidade limitada em certas situações.

Em certas situações o sistema pode emitir advertências apesar de o estilo de condução não se ter alterado, por exemplo:

- com vento lateral forte
- superfície esburacada.

### **AVISO**

Em alguns casos, o comportamento da condução não será afetado apesar do cansaço do motorista, por exemplo, ao usar a função Pilot Assist, fazendo com que o motorista não receba uma advertência do DAC.

Portanto, é importante sempre parar e descansar quando sentir-se cansado, tenha a função DAC fornecido uma advertência ou não.

### **NOTA**

Esta função usa as unidades de câmera e radar do veículo, que possuem certas limitações gerais.

### Informação relacionada

- Driver Alert Control (pág. 379)
- Limitações da câmera e da unidade de radar (pág. 341)

## Assistência de faixa

A função da Assistência de permanência na faixa (LKA<sup>96</sup>) é ajudar o motorista a reduzir o risco de que o veículo saia da faixa acidentalmente em rodovias ou outras vias grandes.

A Assistência de permanência na faixa leve o veículo de volta para a sua faixa e/ou alerta o motorista com vibrações no volante.

A Assistência de permanência na faixa está ativa no intervalo de velocidades 65-200 km/h (40-125 mph) em estradas com linhas laterais bem visíveis.

Em estradas estreitas, a função pode estar indisponível, e nesse caso entra em modo de espera. A função fica disponível novamente quando a estrada for larga o suficiente.

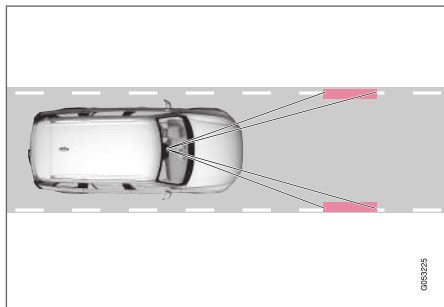

A câmera lê as linhas laterais da estrada/faixa.

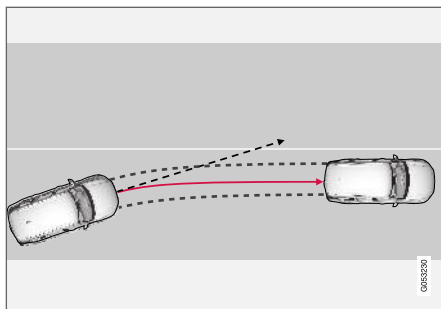

A Assistência da faixa de rodagem leve o veículo de volta para a sua faixa.

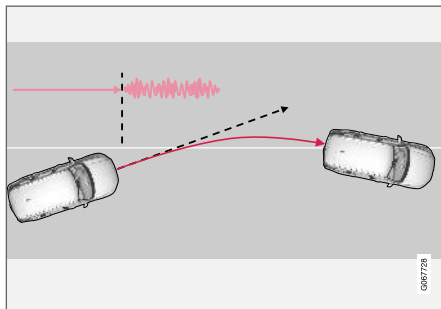

A Assistência da faixa de rodagem alerta com vibrações no volante.

Dependendo das configurações, a Assistência da faixa de rodagem atua da seguinte forma:

- **Direção Ativado:** Quando o veículo está se aproximando da linha da faixa, a função leva o veículo de volta para a faixa aplicando um leve torque no volante.
- **Alerta Ativado:** Se o veículo estiver cruzando a linha da faixa, o motorista é alertado por vibrações do volante.

### **i** NOTA

Quando um indicador de direção/pisca alerta é ligado, não há correções de direção ou alertas da assistência da faixa de rodagem.

<sup>96</sup> Lane Keeping Aid

**AVISO**

- A função é um suporte ao motorista adicional e destinado a facilitar a condução, e a torná-la mais segura. A função não pode lidar com todas as situações em todas as condições de tráfego, clima e estrada.
- O motorista deve ler todas as seções do manual de instruções relativas a esta função para aprender sobre fatores como limitações e o que o motorista deve saber antes de usar o sistema.
- As funções de suporte ao motorista não substituem a atenção e o julgamento do motorista. O motorista é sempre responsável por garantir que o veículo seja dirigido de maneira segura, na velocidade adequada, com uma distância adequada até outros veículos e em conformidade com normas e regulamentações de trânsito atuais.

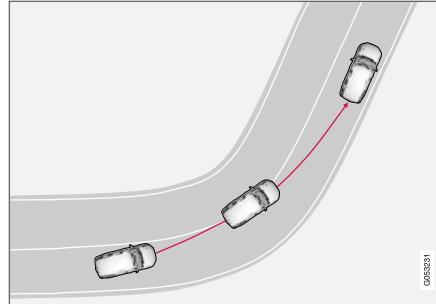
**A Assistência da faixa de rodagem não intervem**

A Assistência da faixa de rodagem não atua em curvas acentuadas.

Em algumas situações, a Assistência da faixa de rodagem permite que as linhas da faixa sejam cruzadas sem intervir com assistência de direção nem alertas, por exemplo, ao usar os indicadores de direção ou cortar caminhos.

**Informação relacionada**

- Sistema de suporte ao motorista (pág. 288)
- Auxílio de direção com Assistência de faixa de rodagem (pág. 383)
- Ativar/desativar Assistência de Permanência na Faixa (pág. 384)
- Limitações da Assistência de Faixa (pág. 384)
- Símbolos e mensagens para assistente de faixa de rodagem (pág. 386)

**Auxílio de direção com Assistência de faixa de rodagem**

Para que a assistência de direção com assistência de permanência na faixa (LKA<sup>97</sup>) funcione, é necessário que o motorista mantenha as mãos no volante, que o sistema continuará a controlar.



Se o motorista não mantiver as mãos no volante, ouve-se um sinal de advertência e uma mensagem lembra ao motorista para atuar na direção do veículo:

**• Lane Keeping Aid Aplique a direção**

Se o motorista seguir a solicitação de começar a dirigir, a função será definida em modo de espera e esta mensagem será exibida:

**• Lane Keeping Aid Modo de espera até acionar a direção**

A função fica indisponível até o motorista voltar a atuar na direção do veículo.

**Informação relacionada**

- Assistência de faixa (pág. 382)

## Ativar/desativar Assistência de Permanência na Faixa

A função Assistência de Permanência na Faixa (LKA) (LKA<sup>98</sup>) é opcional - o motorista pode escolher ativar ou desativar esta função.



Ative ou desative a função usando este botão na visualização da função do visor central.

- Indicação de botão VERDE - a função está ativada.
- Indicação de botão CINZA - a função está desativada.

### Informação relacionada

- Assistência de faixa (pág. 382)
- Selecionar a opção de assistência para Assistência da faixa de rodagem (pág. 384)

## Selecionar a opção de assistência para Assistência da faixa de rodagem

O motorista pode selecionar de que forma a Assistência de Permanência na Faixa (LKA<sup>99</sup>) deve reagir se o veículo sair da faixa de rodagem.

1. Selecione **Configurações** → **My Car** → **IntelliSafe** na visualização superior do visor central.
2. No caso de **Modo Lane Keeping Aid**, selecione como a função deve reagir:
  - **Direção** - o motorista recebe assistência de condução sem uma advertência.
  - **Ambos** - o motorista recebe um aviso tanto da vibração do volante como da assistência de direção.
  - **Alerta** - o motorista só é avisado pela vibração do volante.

### Informação relacionada

- Assistência de faixa (pág. 382)

## Limitações da Assistência de Faixa

Em algumas situações de trânsito complicadas, a Assistência de Faixa (LKA<sup>100</sup>) pode ter dificuldade em auxiliar o motorista do modo correto. Nestas situações, recomenda-se que a função seja desligada.

Exemplos destas situações:

- trabalhos na estrada
- condições de inverno
- superfície da estrada em más condições
- modo de condução muito "esportivo"
- mau tempo com visibilidade reduzida
- estradas com marcações laterais pouco claras ou inexistentes
- margens ou outras linhas que não as marcações laterais de faixa de rodagem
- enquanto a direção servo da resistência do volante dependente da velocidade está funcionando com potência reduzida, por exemplo ao resfriar devido a superaquecimento.

A função não pode detectar barreiras, trilhos ou obstáculos similares ao lado da faixa de rodagem.

<sup>97</sup> Lane Keeping Aid

<sup>98</sup> Lane Keeping Aid

<sup>99</sup> Lane Keeping Aid

<sup>100</sup> Lane Keeping Aid

** NOTA**

Esta função usa as unidades de câmera e radar do veículo, que possuem certas limitações gerais.





**Informação relacionada**

- Assistência de faixa (pág. 382)
- Força de direção dependente da velocidade (pág. 288)
- Limitações da câmera e da unidade de radar (pág. 341)

## Símbolos e mensagens para assistente de faixa de rodagem

Vários símbolos e mensagens sobre o assistente de faixa de rodagem (LKA<sup>101</sup>) podem ser mostrados no visor do motorista.

A seguinte tabela contém alguns exemplos.

Símbolo	Mensagem	Especificação
	<b>Sist. sup. motor.</b> Funcionalidade reduzida Serviço necessário	O sistema não funciona do modo esperado. Deve-se entrar em contato com uma oficina. Recomenda-se uma oficina autorizada Volvo.
	<b>Sensor do para-brisa</b> Sensor bloqueado. Veja o Manual de instruções	A capacidade da câmera para ver a faixa em frente ao veículo está reduzida.
	<b>Lane Keeping Aid</b> Aplique a direção	O assistente de direção LKA não funciona se o motorista não estiver com as mãos no volante. Siga as instruções e dirija o carro.
	<b>Lane Keeping Aid</b> Modo de espera até acionar a direção	LKA é definido em modo de espera até que o motorista comece a dirigir o carro novamente.

<sup>101</sup>Lane Keeping Aid

Uma mensagem de texto pode ser apagada com uma breve pressão no botão , situado no centro do teclado do lado direito do volante.

Se a mensagem permanecer: Entre em contato com uma oficina - recomenda-se uma oficina autorizada Volvo.

**Informação relacionada**

- Assistência de faixa (pág. 382)
- Símbolos da Assistência da faixa de rodagem no visor do motorista (pág. 388)

## Símbolos da Assistência da faixa de rodagem no visor do motorista

A Assistência da faixa de rodagem (LKA<sup>102</sup>) é visualizada por símbolos no visor do motorista, dependendo da situação.



Aqui, temos alguns exemplos de símbolos e situações em que eles são exibidos:

### Disponível



Disponível - as linhas da faixa de rodagem no símbolo são BRANCAS.

A Assistência da faixa de rodagem está procurando uma ou duas linhas da faixa de rodagem.

### Indisponível



Indisponível - as linhas da faixa de rodagem no símbolo são CINZAS.

A Assistência da faixa de rodagem não consegue detectar as linhas da faixa de rodagem, a velocidade é muito baixa ou a estrada é muito estreita.

### Indicação da assistência/advertência de direção

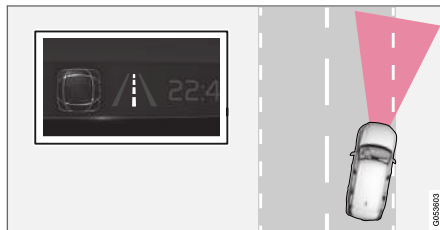

A assistência/advertência de direção - as linhas da faixa de rodagem no símbolo são COLORIDAS.

A Assistência da faixa de rodagem indica que o sistema está dando uma advertência e/ou ten-

tando guiar o veículo de volta para a faixa de rodagem.

### Informação relacionada

- Assistência de faixa (pág. 382)

<sup>102</sup>Lane Keeping Aid

## Assistência de direção diante de risco de colisão

A função **Assistência anticolisão** pode ajudar o motorista a reduzir o risco de o veículo abandonar inadvertidamente a faixa de rodagem e/ou colidir com outro veículo ou obstáculo dirigindo ativamente o veículo para a faixa de rodagem e/ou desviando.

A função é composta de estas subfunções:

- Assistência de direção diante de risco de saída da pista
- Assistência de direção diante de risco de colisão com trânsito em sentido contrário

Após uma atuação automática, o visor do motorista avisa com uma mensagem de texto:

- **Assistência anticolisão Interv. automática**

### AVISO

- A função é um suporte ao motorista adicional e destinado a facilitar a condução, e a torná-la mais segura. A função não pode lidar com todas as situações em todas as condições de tráfego, clima e estrada.
- O motorista deve ler todas as seções do manual de instruções relativas a esta função para aprender sobre fatores como limitações e o que o motorista deve saber antes de usar o sistema.
- As funções de suporte ao motorista não substituem a atenção e o julgamento do motorista. O motorista é sempre responsável por garantir que o veículo seja dirigido de maneira segura, na velocidade adequada, com uma distância adequada até outros veículos e em conformidade com normas e regulamentações de trânsito atuais.

### NOTA

O motorista é sempre responsável por decidir quanto o veículo deve esterçar. O veículo nunca pode assumir o comando.

## Informação relacionada

- Sistema de suporte ao motorista (pág. 288)
- Ativar/desativar a Assistência de direção no caso de risco de colisão (pág. 390)
- Nível de assistência de direção no caso de risco de saída da pista (pág. 390)
- Limitações da assistência de direção em caso de risco de colisão (pág. 393)
- Símbolos e mensagens da Assistência de direção diante de risco de colisão (pág. 394)

## Ativar/desativar a Assistência de direção no caso de risco de colisão

A função Assistência de direção é opcional. O motorista pode escolher ativar ou desativar esta função.



Ative ou desative a função usando este botão na visualização da função do visor central.

- Indicação de botão VERDE - a função está ativada.
- Indicação de botão CINZA - a função está desativada.

A função é ativada automaticamente sempre que o motor é arrancado<sup>103</sup>.

### NOTA

Quando a função **Assistência anticolisão** está desativada, todas as subfunções são desligadas:

- Assistência de direção em caso de risco de saída da faixa
- Assistência de direção em caso de risco de colisão no sentido contrário

Embora seja possível desativar a função, é aconselhável que o motorista sempre a tenha ativada, pois ela melhora a segurança da condução na maioria dos casos.

### Informação relacionada

- Assistência de direção diante de risco de colisão (pág. 389)

## Nível de assistência de direção no caso de risco de saída da pista

A função tem dois níveis de ativação na intervenção:

- Apenas assistência de direção
- Assistência de direção com intervenção de frenagem

### Apenas assistência de direção

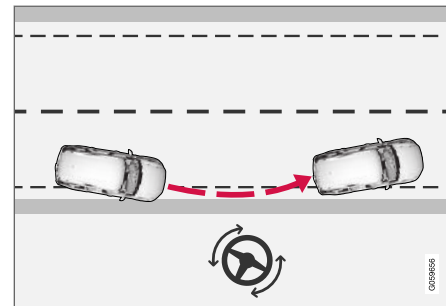

Intervenção com assistência de direção.

<sup>103</sup>Em alguns mercados, é reativada a mesma configuração presente quando o motor foi desligado.

### Assistência de direção com intervenção de frenagem

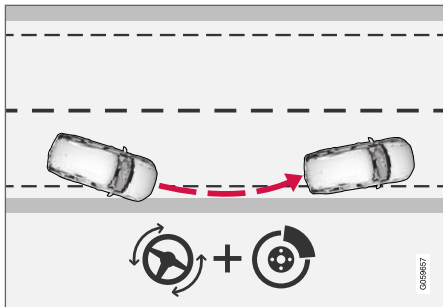

Intervenção com assistência de direção e frenagem.

A intervenção de frenagem ajuda em situações em que apenas a assistência de direção não seja suficiente. A força de frenagem é adaptada automaticamente dependendo da situação no momento da saída da pista.

### Informação relacionada

- Assistência de direção diante de risco de colisão (pág. 389)

### Assistência de direção diante de risco de saída da pista

A assistência de direção tem diversas subfunções. A assistência de direção, no caso de risco de saída da faixa, pode ajudar o motorista e reduzir o risco de o veículo abandonar inadvertidamente a estrada atuando ativamente a direção do veículo de volta para a estrada.

A função está ativa no intervalo de velocidades 65-140 km/h (40-87 mph) em estradas com marcações/linhas da faixa de rodagem bem visíveis.

Uma câmera faz a leitura das margens da estrada e das marcações de faixa de rodagem pintadas. Se o veículo estiver na eminência de cruzar uma linha da faixa de rodagem, o veículo é dirigido de volta para a estrada e, se a ação na direção não for suficiente para evitar a saída da faixa de rodagem, os freios também são ativados.

No entanto, a função **não** intervém com assistência de direção nem com ação de frenagem quando os indicadores de direção são utilizados. Quando a função detecta que o motorista conduz o veículo de um modo ativo, a ativação da função permanece em contenção.

Após uma atuação automática, o visor do motorista avisa com uma mensagem de texto:

- **Assistência anticolisão Interv. automática**

### AVISO

- A função é um suporte ao motorista adicional e destinado a facilitar a condução, e a torná-la mais segura. A função não pode lidar com todas as situações em todas as condições de tráfego, clima e estrada.
- O motorista deve ler todas as seções do manual de instruções relativas a esta função para aprender sobre fatores como limitações e o que o motorista deve saber antes de usar o sistema.
- As funções de suporte ao motorista não substituem a atenção e o julgamento do motorista. O motorista é sempre responsável por garantir que o veículo seja dirigido de maneira segura, na velocidade adequada, com uma distância adequada até outros veículos e em conformidade com normas e regulamentações de trânsito atuais.

### Informação relacionada

- Assistência de direção diante de risco de colisão (pág. 389)

## Assistência de direção diante de risco de colisão com trânsito em sentido contrário

A assistência de direção tem diversas subfunções. A assistência de direção no caso de risco de colisão dianteira pode ajudar um motorista distraído que não percebeu que o veículo está indo para a faixa oposta.

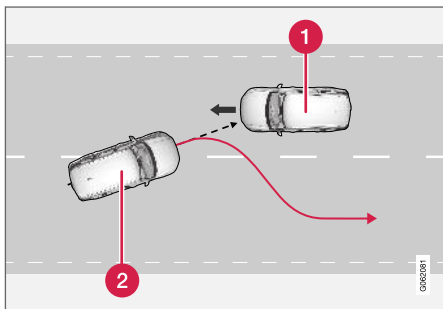

A função pode assistir dirigindo de volta para a sua faixa de rodagem.

- 1 Veículo em sentido contrário
- 2 Seu veículo

Ao mesmo tempo em que a intervenção da direção é ativada, a advertência de colisão para o suporte ao motorista também é ativada. No entanto, o pulsar do freio incluído com a advertência de colisão não será ativado.

A função está ativa no intervalo de velocidades 60-140 km/h (37-87 mph) em estradas com marcações/linhas de estrada bem visíveis.

Se o veículo estiver na iminência de deixar a sua faixa de rodagem com um veículo em sentido contrário se aproximando, a função pode ajudar o motorista a dirigir o veículo de volta para a sua faixa de rodagem.

No entanto, a função **não** atua com a assistência de direção quando os indicadores de direção são utilizados. Quando a função detecta que o motorista conduz o veículo de um modo ativo, a ativação da função permanece em contenção.

Após uma atuação automática, o visor do motorista avisa com uma mensagem de texto:

- **Assistência anticolisão Interv. automática**

### AVISO

- A função é um suporte ao motorista adicional e destinado a facilitar a condução, e a torná-la mais segura. A função não pode lidar com todas as situações em todas as condições de tráfego, clima e estrada.
- O motorista deve ler todas as seções do manual de instruções relativas a esta função para aprender sobre fatores como limitações e o que o motorista deve saber antes de usar o sistema.
- As funções de suporte ao motorista não substituem a atenção e o julgamento do motorista. O motorista é sempre responsável por garantir que o veículo seja dirigido de maneira segura, na velocidade adequada, com uma distância adequada até outros veículos e em conformidade com normas e regulamentações de trânsito atuais.

### Informação relacionada

- Assistência de direção diante de risco de colisão (pág. 389)
- Advertência do suporte ao motorista no caso de risco de colisão (pág. 327)

## Limitações da assistência de direção em caso de risco de colisão

A função pode ter funcionalidade limitada em determinadas situações e não atuar, por exemplo, nas seguintes situações:

- perante veículos pequenos, como por exemplo, motocicletas
- se a maior parte do veículo estiver na faixa de rodagem adjacente
- em estradas/faixas de rodagem com marcações laterais pouco claras ou inexistentes
- fora do intervalo de velocidades 60-140 km/h (37-87 mph)
- enquanto a direção servo da resistência do volante dependente da velocidade está funcionando com potência reduzida, por exemplo ao esfriar devido a superaquecimento.

Outras situações exigentes podem incluir:

- trabalhos na estrada
- condições de inverno
- estradas estreitas
- superfície da estrada em más condições
- modo de condução muito "esportivo"
- mau tempo com visibilidade reduzida.

Nestas situações de trânsito complicadas, a função pode ter dificuldade em auxiliar o motorista

do modo correto. Nestas situações recomenda-se que a mesma seja desligada.

### **NOTA**

Esta função usa as unidades de câmera e radar do veículo, que possuem certas limitações gerais.



### Informação relacionada

- Assistência de direção diante de risco de colisão (pág. 389)
- Assistência de direção diante de risco de saída da pista (pág. 391)
- Assistência de direção diante de risco de colisão com trânsito em sentido contrário (pág. 392)

## Símbolos e mensagens da Assistência de direção diante de risco de colisão

O visor do motorista pode exibir uma série de símbolos e mensagens relacionadas com a função.

A seguinte tabela contém alguns exemplos.

Símbolo	Mensagem	Especificação
	<b>Assistência anticolisão</b> <b>Interv. automática</b>	Quando a função é ativada, aparece uma mensagem que informa o motorista desse fato.
	<b>Sensor do para-brisa</b> <b>Sensor bloqueado. Veja o Manual de instruções</b>	A capacidade da câmera para ver a faixa em frente ao veículo está reduzida.

Uma mensagem de texto pode ser apagada com uma breve pressão no botão , situado no centro do teclado do lado direito do volante.

Se a mensagem permanecer: Entre em contato com uma oficina - recomenda-se uma oficina autorizada Volvo.

### Informação relacionada

- Assistência de direção diante de risco de colisão (pág. 389)

## Assistente de estacionamento\*

A função Piloto do Assistente de Estacionamento pode ajudar o motorista a manobrar em espaços apertados indicando a distância a obstáculos com sinais sonoros combinados com um gráfico no visor central.



Visualização da tela com zonas de obstáculos e setores do sensor.

O visor central apresenta uma imagem geral da relação entre o veículo e os obstáculos detectados.

O setor em destaque indica a presença do obstáculo. Quanto mais próximo o veículo estiver de uma caixa de setor à frente/atrás, mais curta é a distância entre o veículo e o obstáculo detectado.

As seções laterais mudam de cor quando a distância entre o veículo e o objeto diminui.

Quanto mais curta a distância ao obstáculo, mais rápido é o sinal. Qualquer outro som proveniente do sistema de áudio é automaticamente silenciado.

O sinal sonoro para obstáculos à frente e nas laterais está ativo quando o veículo está em movimento, mas cessa após o veículo permanecer parado durante cerca de 2 segundos. O sinal sonoro para obstáculos atrás está ativo mesmo quando o veículo está parado.

Com distância inferior a cerca de 30 cm (1 pé) em relação a um obstáculo atrás ou à frente do veículo, o som torna-se constante e os campos dos sensores ativos mais próximos do símbolo do veículo ficam preenchidos.

Com distância inferior a cerca de 25 cm (0,8 pé) em relação a um obstáculo nos lados, o som assume impulsos intensos e o campo do setor ativo muda de LARANJA para VERMELHO.

O nível de som do assistente de estacionamento pode ser ajustado durante a emissão do sinal utilizando o seletor [>II] do console central. O ajuste também pode ser efetuado na opção de menu

**Configurações** na visualização superior.

<b>i</b>	<b>NOTA</b>
<ul style="list-style-type: none"> <li>• Exceto na seção mais próxima ao emblema do veículo, são emitidos avisos sonoros apenas para os objetos que se encontram na trajetória do veículo.</li> </ul>	

<b>⚠</b>	<b>AVISO</b>
<ul style="list-style-type: none"> <li>• Os sensores de estacionamento possuem pontos cegos onde obstáculos não podem ser detectados.</li> <li>• Preste especial atenção a pessoas e animais que se encontrem próximas ao veículo.</li> <li>• Lembre-se que durante a manobra de estacionamento, a frente do veículo pode sair contra o trânsito em sentido contrário.</li> </ul>	



### AVISO

- A função é um suporte ao motorista adicional e destinado a facilitar a condução, e a torná-la mais segura. A função não pode lidar com todas as situações em todas as condições de tráfego, clima e estrada.
- O motorista deve ler todas as seções do manual de instruções relativas a esta função para aprender sobre fatores como limitações e o que o motorista deve saber antes de usar o sistema.
- As funções de suporte ao motorista não substituem a atenção e o julgamento do motorista. O motorista é sempre responsável por garantir que o veículo seja dirigido de maneira segura, na velocidade adequada, com uma distância adequada até outros veículos e em conformidade com normas e regulamentações de trânsito atuais.

### Informação relacionada

- Sistema de suporte ao motorista (pág. 288)
- Piloto do Assistente de Estacionamento dianteiro, traseiro e lateral\* (pág. 396)
- Ativação/desativação do Piloto do Assistente de Estacionamento\* (pág. 398)
- Símbolos e mensagens do Piloto do Assistente de Estacionamento (pág. 400)

- Limitações da câmera e da unidade de radar (pág. 341)

### Piloto do Assistente de Estacionamento dianteiro, traseiro e lateral\*

O Piloto do Assistente de Estacionamento tem comportamento diferente dependendo da parte do veículo que se aproxima de um obstáculo.

#### Para frente

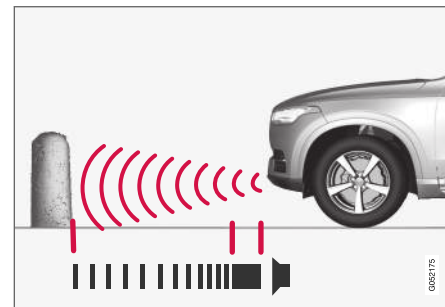

O sinal de advertência tem um som constante a menos de cerca de 30 cm (1 pé) de um obstáculo.

Os detectores dianteiros do Sistema de assistência de estacionamento são ativados automaticamente quando o motor é ligado. Os sensores estão ativos com velocidades inferiores a 10 km/h (6 mph).

A zona de medição alcança cerca de 80 cm (2,5 pés) à frente do veículo.

**i NOTA**

A assistência de estacionamento é desativada quando o freio de estacionamento é usado ou o modo **P** é selecionado em um veículo com caixa de câmbio automática.

**! IMPORTANTE**

Quando luzes auxiliares forem instaladas: Lembre-se de que elas não devem obscurecer os sensores. As luzes auxiliares podem ser percebidas como um obstáculo.

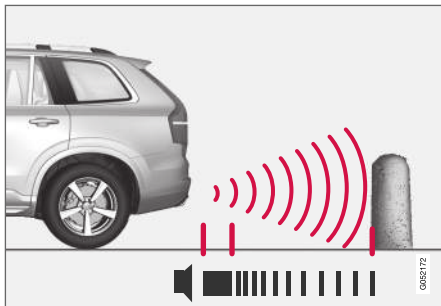
**Para trás**

O sinal de advertência tem um som constante a menos de cerca de 30 cm (1 pé) de um obstáculo.

Os sensores traseiros são ativados quando o veículo se desloca para trás ou quando o seletor de marchas é colocado na posição de marcha à ré.

A zona de medição alcança cerca de 1,5 metro (5 pés) atrás do veículo.

Ao dar a ré com um reboque conectado ao sistema elétrico do veículo, a assistência de estacionamento traseira é desativada automaticamente.

**i NOTA**

Ao dar marcha à ré com, por exemplo, reboque ou suporte de bicicleta, sem a fixação de reboque genuína Volvo, a assistência de estacionamento pode precisar ser desligada para que os sensores não reajam a eles.

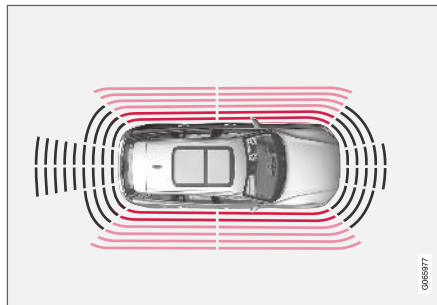
**Dos lados**

O sinal de advertência pulsa de forma intensa a menos de cerca de 25 cm (0,8 pé) de um obstáculo.

Os sensores laterais do assistente de estacionamento são ativados automaticamente na partida

do motor. Os sensores estão ativos com velocidades inferiores a 10 km/h (6 mph).

A zona de medição é de cerca de 25 cm (0,8 pé) nas laterais.

No entanto, o alcance de detecção dos sensores laterais aumenta significativamente quando o ângulo de direção das rodas dianteiras é aumentado, e os obstáculos de até cerca de 90 cm (3 pés) localizados diagonalmente atrás ou na frente do veículo são detectados quando o volante é virado.

**Informação relacionada**

- Assistente de estacionamento\* (pág. 395)
- Campo dos sensores do Piloto do Assistente de Estacionamento da Câmera de estacionamento (pág. 406)

## Ativação/desativação do Piloto do Assistente de Estacionamento\*

A função Piloto do Assistente de Estacionamento pode ser ativada/desativada.

Os detectores laterais e dianteiro da assistência de estacionamento são ativados automaticamente quando o motor é ligado. Os detectores traseiros são ativados se o veículo andar para trás ou quando a marcha à ré é engatada.



Ative ou desative a função usando este botão na visualização da função do visor central.

- Indicação de botão VERDE - a função está ativada.
- Indicação de botão CINZA - a função está desativada.

Em veículos equipados com câmera do Assistente de Estacionamento\*, o Piloto do Assistente de Estacionamento também pode ser ativado ou desativado a partir da vista da câmera em questão.

### Informação relacionada

- Assistente de estacionamento\* (pág. 395)

## Limitações da assistência de estacionamento

O sistema de assistência de estacionamento não consegue detectar tudo em todas as situações e pode, por isso, ter um funcionamento limitado em alguns casos.

O motorista deve ter consciência dos seguintes exemplos de limitações do Piloto do Assistente de Estacionamento:

### AVISO



veículo.

Preste muita atenção ao andar na marcha à ré quando esse símbolo for exibido se um reboque, um suporte para bicicleta ou similar estiver montado e conectado eletricamente ao

O símbolo indica que os sensores da assistência de estacionamento traseiros estão **desligados** e não alertarão se houver obstáculos.

### IMPORTANTE

Objetos como correntes, colunas finas brilhosas ou barreiras baixas podem estar na sombra do sinal e não serem temporariamente detectadas pelos sensores. O tom de pulso pode parar inesperadamente em vez de mudar para um tom constante.

Os sensores não podem detectar objetos altos, como estações de carregamento protuberantes.

- Nessas situações, preste muita atenção e manobre/reposicione o veículo vagarosamente ou interrompa a manobra atual. Pode haver alto risco de danos a veículos e objetos, já que a informação dos sensores nem sempre é confiável nessas situações.

### IMPORTANTE

Em algumas condições, o sistema de assistência de estacionamento pode produzir sinais de advertência incorretos, causados por fontes de áudio externas com as mesmas frequências ultrassônicas com que o sistema trabalha.

Exemplo dessas fontes incluem buzinas, pneus molhados no asfalto, freios pneumáticos e ruídos de escapamento de motocicletas etc.

** NOTA**

Uma vez que a barra de reboque foi configurada com o sistema elétrico do veículo, sua protusão será incluída quando a função medir a distância até um objeto atrás do veículo.

**Informação relacionada**

- Assistente de estacionamento\* (pág. 395)

## Símbolos e mensagens do Piloto do Assistente de Estacionamento

Os símbolos e as mensagens do Piloto do Assistente de Estacionamento podem ser exibidos no visor do motorista e/ou no visor central. A seguinte tabela contém alguns exemplos.

Símbolo	Mensagem	Especificação
		Os sensores traseiros da assistência de estacionamento estão <b>desativados</b> , portanto não há advertência sonora para obstáculos/objetos.
	<b>Sist. assist. estacionar</b> <b>Sensores bloqueados. Limpeza necessária</b>	Um ou mais sensores da função estão bloqueados. Verifique e corrija assim que possível.
	<b>Sist. assist. estacionar</b> <b>Não disponível. Serviço necessário</b>	O sistema não funciona do modo esperado. Deve-se entrar em contato com uma oficina. Recomenda-se uma oficina autorizada Volvo.

Uma mensagem de texto pode ser apagada com uma breve pressão no botão , situado no centro do teclado do lado direito do volante.

Se a mensagem permanecer: Entre em contato com uma oficina - recomenda-se uma oficina autorizada Volvo.

### Informação relacionada

- Assistente de estacionamento\* (pág. 395)

## Câmera do assistente de estacionamento\*

A Câmera do assistente de estacionamento pode auxiliar o motorista ao manobrar em espaços apertados indicando a distância a obstáculos com imagem de câmera e gráfico no visor central.

A Câmera do assistente de estacionamento é uma função de apoio que é ativada automaticamente quando a marcha à ré é selecionada ou manualmente através do visor central.



Exemplo de vista de câmera.

- 1 **Zoom**<sup>104</sup> - ampliar/diminuir
- 2 **Visão 360°\*** - ativa/desativa todas as câmeras
- 3 **PAS\*** - ativa/desativa o Piloto do Assistente de Estacionamento
- 4 **Linhas** - ativa/desativa a linhas auxiliares

5 **Reboque\*** - ativa/desativa a linha auxiliar da barra de reboque<sup>105</sup>

6 **CTA\*** - ativa/desativa o Cross Traffic Alert

Objetos/obstáculos podem estar mais perto do veículo do que parecem na tela.

### **AVISO**

- Os sensores de estacionamento possuem pontos cegos onde obstáculos não podem ser detectados.
- Preste especial atenção a pessoas e animais que se encontrem próximas ao veículo.
- Lembre-se que durante a manobra de estacionamento, a frente do veículo pode sair contra o trânsito em sentido contrário.

<sup>104</sup>Ao fazer zoom as linhas auxiliares apagam.

<sup>105</sup>Não disponível em todos os mercados.



### AVISO

- A função é um suporte ao motorista adicional e destinado a facilitar a condução, e a torná-la mais segura. A função não pode lidar com todas as situações em todas as condições de tráfego, clima e estrada.
- O motorista deve ler todas as seções do manual de instruções relativas a esta função para aprender sobre fatores como limitações e o que o motorista deve saber antes de usar o sistema.
- As funções de suporte ao motorista não substituem a atenção e o julgamento do motorista. O motorista é sempre responsável por garantir que o veículo seja dirigido de maneira segura, na velocidade adequada, com uma distância adequada até outros veículos e em conformidade com normas e regulamentações de trânsito atuais.

### Informação relacionada

- Sistema de suporte ao motorista (pág. 288)
- Vistas da câmera de estacionamento\* (pág. 402)
- Linhas do Assistente de Estacionamento da câmera de estacionamento\* (pág. 404)

- Campo dos sensores do Piloto do Assistente de Estacionamento da Câmera de estacionamento (pág. 406)
- Iniciar a Câmera do Assistente de Estacionamento (pág. 407)
- Símbolos e mensagens da câmera do Assistente de Estacionamento (pág. 409)
- Limitações da câmera e da unidade de radar (pág. 341)
- Assistente de estacionamento\* (pág. 395)
- Cross Traffic Alert\* (pág. 368)

### Vistas da câmera de estacionamento\*

A função pode exibir uma vista composta 360° e uma vista separada para cada uma das quatro câmeras: vista de câmera traseira, dianteira, esquerda ou direita.

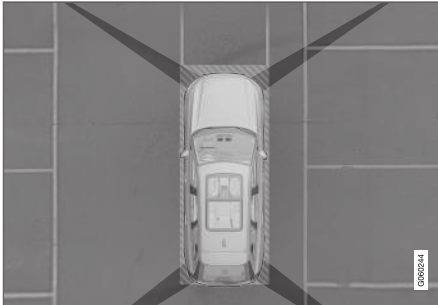
**Vista 360\*\***

"Campo de visão" das câmeras de estacionamento com as suas zonas de cobertura aproximadas.

A função **Visão 360°** ativa no visor central todas as câmeras de estacionamento nos quatro lados do veículo, o que ajuda o motorista a manter a percepção do que se encontra ao redor do veículo na manobra em baixa velocidade.

A partir da vista 360° é possível ativar qualquer vista de câmera separadamente:

- Pressione o "campo de visão" da câmera desejada na tela - por exemplo, na superfície à frente/sobre a câmera dianteira.



A câmera que se encontra ativa é indicada com um símbolo de câmera no símbolo do veículo no visor central.

Se o veículo também estiver equipado com **Sistema de assistência para estacionamento\*** a distância até o obstáculo detectado é ilustrada utilizando campos de cores diferentes.

As câmeras podem ser ativadas automaticamente ou manualmente.

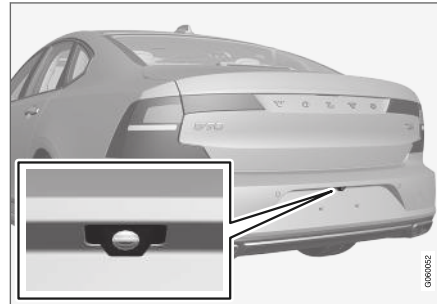
**Para trás**

A câmera traseira está sobre a placa da matrícula.

A câmera traseira mostra uma ampla zona atrás do veículo. Em alguns modelos pode aparecer também parte do para-choque e a barra de reboque, em alguns casos.

Os objetos exibidos no visor central podem parecer ligeiramente inclinados - o que é normal.

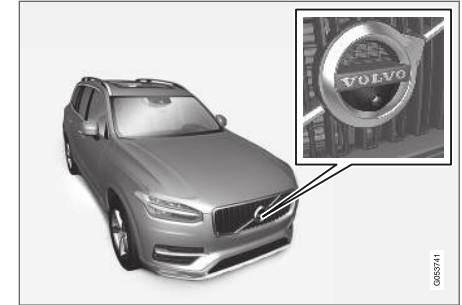
**Para frente**

A câmera de estacionamento dianteira está na grade.

A câmera dianteira pode ser útil ao sair de vias com visibilidade limitada para os lados, por exemplo, com divisões altas. Está ativa com velocidades até 25 km/h (16 mph) - depois a câmera dianteira apaga.

Se o veículo não alcançar 50 km/h (30 mph) e a velocidade descer abaixo de 22 km/h (14 mph) no intervalo de 1 minuto após a câmera apagar, a câmera é reativada.

◀ Laterais



As câmeras laterais encontram-se nos respectivos espelhos da porta.

As câmeras laterais podem mostrar o que se encontra em cada lado do veículo.

**Informação relacionada**

- Câmera do assistente de estacionamento\* (pág. 401)
- Iniciar a Câmera do Assistente de Estacionamento (pág. 407)

**Linhas do Assistente de Estacionamento da câmera de estacionamento\***

As câmeras do Assistente de Estacionamento indicam a posição do veículo em relação aos arredores exibindo linhas na tela.



Exemplo de linhas do Assistente de Estacionamento.

As linhas do Assistente de Estacionamento mostram o itinerário previsto das dimensões externas do veículo com o ângulo atual do volante. Isto

facilita o estacionamento em paralelo, dar marcha à ré em espaços apertados e conectar um reboque.

As linhas na tela são projetadas como se estivessem no nível mais baixo atrás do veículo e respondem diretamente aos movimentos do volante, mostrando ao motorista o caminho que o veículo fará, também quando o veículo está fazendo uma conversão.

Estas linhas do Assistente de Estacionamento incluem as partes mais salientes do veículo, por exemplo, a barra de reboque, os espelhos das portas e os cantos.

**i NOTA**

- Ao dar marcha à ré com um reboque não conectado eletricamente ao veículo, as linhas da assistência de estacionamento no visor mostrarão o itinerário do **veículo**, não do reboque.
- A tela não mostrará as linhas da assistência de estacionamento quando um reboque estiver conectado ao sistema elétrico do veículo.
- As linhas da assistência de estacionamento não serão mostradas ao ampliar.

**! IMPORTANTE**

- Lembre-se de que com a visualização da câmera de ré selecionada, o monitor exibirá apenas a área atrás do veículo. Cuide dos lados e da frente do veículo ao manobrar em marcha à ré.
- O mesmo se aplica ao contrário. Observe o que acontece na parte de trás do veículo quando a visualização da câmera dianteira for selecionada.
- Observe que as linhas de assistência de estacionamento mostram o trajeto **mais curto**. Assim, preste muita atenção às laterais do veículo para que não batam em algo ao virar o volante ao dirigir para frente ou que a dianteira arranhe em algo quando o volante é virado ao dar marcha à ré.

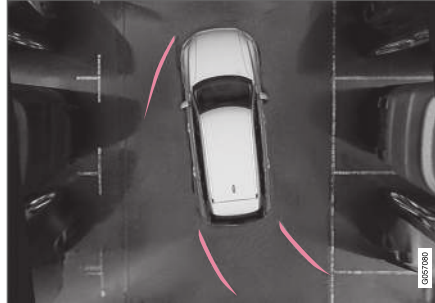
**Linhas do Assistente de Estacionamento na visualização de 360°\***

Visualização de 360° com as linhas do Assistente de Estacionamento.

Com a visualização em 360°, as linhas do Assistente de Estacionamento são mostradas atrás, na frente e nas laterais do veículo (dependendo da direção do percurso):

- Quando estiver conduzindo para frente: Linhas dianteiras
- Quando estiver em marcha à ré: Linhas laterais e linhas traseiras.

Com a câmera dianteira ou traseira selecionada, as linhas do Assistente de Estacionamento aparecem independentemente da direção do percurso do veículo.

Com uma câmera lateral selecionada, as linhas do Assistente de Estacionamento aparecem somente quando estiver dando ré.

**Linha do assistente da barra de reboque\***

Barra de reboque com linha do Assistente de Estacionamento.

- 1 Reboque** - ativa a linha do assistente da barra de reboque.
- 2 Zoom** - ampliar/diminuir.

A câmera pode facilitar a conexão do reboque mostrando uma linha de assistente representando o caminho desejado da barra de reboque até o reboque.



1. Pressione **Reboque** (1).
  - > As linhas do Assistente de Estacionamento do caminho desejado da barra de reboque aparecem e as linhas do Assistente de Estacionamento do veículo desaparecem ao mesmo tempo.
  - As linhas do Assistente de Estacionamento do veículo e da barra de reboque não podem ser exibidas ao mesmo tempo.
2. Pressione **Zoom** (2) quando for necessária uma manobra mais precisa.
  - > A visualização da câmera aproxima.

**Informação relacionada**

- Câmera do assistente de estacionamento\* (pág. 401)

**Campo dos sensores do Piloto do Assistente de Estacionamento da Câmera de estacionamento**

Se o veículo estiver equipado com Assistência ao estacionamento a distância na visualização 360° é apresentada com campos coloridos para cada sensor que registra um obstáculo.

**Campo dos sensores traseiros e dianteiros**

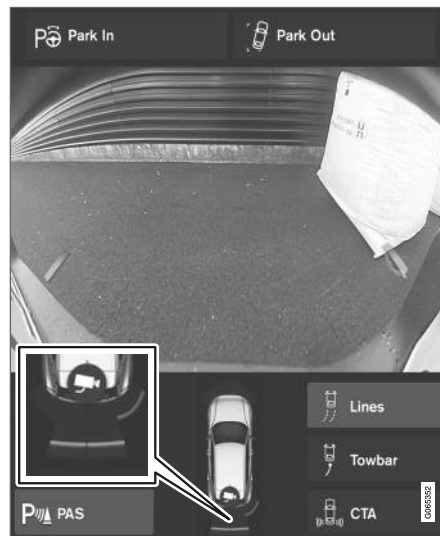

A tela pode apresentar campos dos sensores coloridos no símbolo do veículo.

A cor do campo dos sensores traseiros e dianteiros muda com a redução da distância ao obstáculo – de AMARELO, para LARANJA e para VERMELHO.

Cores de campo traseiro	Distância em metros (pés)
Amarelo	0,6-1,5 (2,0-4,9)
Laranja	0,3-0,6 (1,0-2,0)
Vermelho	0-0,3 (0-1,0)

Cores de campo dianteiro	Distância em metros (pés)
Amarelo	0,6-0,8 (2,0-2,6)
Laranja	0,3-0,6 (1,0-2,0)
Vermelho	0-0,3 (0-1,0)

Com a cor de campo VERMELHO o sinal sonoro pulsante muda para constante.

### Campo dos sensores nos lados

Os sinais de advertência dependem do itinerário planejado para o veículo. Quando o volante é virado, a advertência pode indicar também obstáculos na zona diagonal dianteira ou traseira do veículo, e não apenas na zona precisamente à frente e atrás.

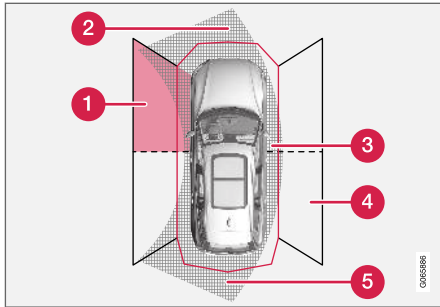

Setores dos sensores de estacionamento onde se podem detectar obstáculos.

- 1 Campo dos sensores do lado esquerdo dianteiro
- 2 Setor de obstáculos no itinerário planejado na frente do veículo – dependendo do ângulo do volante
- 3 Setor com cor de campo VERMELHA e som em pulsos intensos

- 4 Campo dos sensores do lado direito traseiro
- 5 Setor de obstáculos no itinerário planejado na traseira do veículo – dependendo do ângulo do volante.

A cor dos campos laterais muda com a redução da distância ao obstáculo – de AMARELO para VERMELHO.

Cores de campos laterais	Distância em metros (pés)
Amarelo	0,25–0,9 (0,8–3,0)
Vermelho	0–0,25 (0–0,8)

Com a cor de campo VERMELHO o sinal sonoro muda de pulsante para pulsante intenso.

### Informação relacionada

- Câmera do assistente de estacionamento\* (pág. 401)

### Iniciar a Câmera do Assistente de Estacionamento

A Câmera do Assistente de Estacionamento inicia automaticamente quando a marcha à ré é engatada ou manualmente com um dos botões da função no visor central.

#### Vista da câmera de ré

Quando a marcha à ré é engatada, a tela mostra a vista 360° se ela ou qualquer uma das visualizações laterais tiver sido a última usada, caso contrário, é mostrada a câmera de ré.

#### Vista da câmera do início manual



Inicie a câmera de estacionamento com este botão na vista de funções do visor central.

A tela inicialmente mostra a última vista da câmera usada.

No entanto, depois de cada partida do motor, a vista lateral previamente exibida é substituída pela vista 360° e a vista traseira ampliada exibida previamente é substituída pela vista traseira.

#### Desativação automática da câmera

A vista dianteira apaga a 25 km/h (16 mph) para evitar distrair o motorista. Ela é reativada automaticamente se a velocidade cair para 22 km/h (14 mph) dentro de 1 minute, com a condição de que a velocidade não tenha excedido 50 km/h (31 mph).





- ◀◀ Outras visualizações da câmera são apagadas a 15 km/h (9 mph) e não são reativadas.

### **Informação relacionada**

- Câmera do assistente de estacionamento\*  
(pág. 401)

## Símbolos e mensagens da câmera do Assistente de Estacionamento

Os símbolos e as mensagens da câmera do Assistente de Estacionamento podem ser exibidos no visor do motorista e/ou no visor central. A tabela a seguir contém alguns exemplos.

Símbolo	Mensagem	Especificação
		Os sensores traseiros da assistência de estacionamento estão <b>desativados</b> , portanto, não há advertência sonora nem marcas para obstáculos/objetos.
		A câmera está desativada.
	<b>Sist. assist. estacionar</b> <b>Sensores bloqueados. Limpeza necessária</b>	Um ou mais sensores da função estão bloqueados. Verifique e corrija assim que possível.
	<b>Sist. assist. estacionar</b> <b>Não disponível. Serviço necessário</b>	O sistema não funciona do modo esperado. Deve-se entrar em contato com uma oficina. Recomenda-se uma oficina autorizada Volvo.

## SUPORTE AO MOTORISTA

- ◀ Uma mensagem de texto pode ser apagada com uma breve pressão no botão , situado no centro do teclado do lado direito do volante.

Se a mensagem permanecer: Entre em contato com uma oficina - recomenda-se uma oficina autorizada Volvo.

### **Informação relacionada**

- Câmera do assistente de estacionamento\* (pág. 401)

## Piloto do assistente de estacionamento ativo\*

O Piloto do assistente de estacionamento (PAP<sup>106</sup>) pode auxiliar o motorista a manobrar o veículo ao estacionar. A função também pode auxiliar com o volante ao sair de uma vaga paralela.



A função primeiro verifica se uma vaga tem dimensão suficiente, para depois auxiliar o motorista a dirigir o veículo para a vaga.

O visor central ilustra as diferentes etapas a realizar com símbolos, gráficos e textos.

### **AVISO**

- Os sensores de estacionamento possuem pontos cegos onde obstáculos não podem ser detectados.
- Preste especial atenção a pessoas e animais que se encontrem próximas ao veículo.
- Lembre-se que durante a manobra de estacionamento, a frente do veículo pode sair contra o trânsito em sentido contrário.

### **AVISO**

- A função é um suporte ao motorista adicional e destinado a facilitar a condução, e a torná-la mais segura. A função não pode lidar com todas as situações em todas as condições de tráfego, clima e estrada.
- O motorista deve ler todas as seções do manual de instruções relativas a esta função para aprender sobre fatores como limitações e o que o motorista deve saber antes de usar o sistema.
- As funções de suporte ao motorista não substituem a atenção e o julgamento do motorista. O motorista é sempre responsável por garantir que o veículo seja dirigido de maneira segura, na velocidade adequada, com uma distância adequada até outros veículos e em conformidade com normas e regulamentações de trânsito atuais.

### **NOTA**

Essa função PAP mede o espaço e dirige o veículo. O trabalho do motorista é:

- observar o que está acontecendo ao redor do veículo
- seguir as instruções no visor central
- selecionar uma marcha (marcha à ré/para frente). Um aviso sonoro indicará quando o motorista deve trocar a marcha
- regular e manter uma velocidade segura
- frear e parar.

### **Informação relacionada**

- Sistema de suporte ao motorista (pág. 288)
- Variantes de estacionamento com Piloto do Assistente de Estacionamento\* (pág. 412)
- Estacionar com Piloto do Assistente de Estacionamento\* (pág. 413)
- Sair de uma vaga paralela com o Piloto do Assistente de Estacionamento\* (pág. 416)
- Limitações do Piloto do Assistente de Estacionamento\* (pág. 416)
- Limitações da câmera e da unidade de radar (pág. 341)
- Mensagens para o Piloto do Assistente de Estacionamento\* (pág. 419)

<sup>106</sup>Park Assist Pilot

## Variantes de estacionamento com Piloto do Assistente de Estacionamento\*

O Piloto do Assistente de Estacionamento PAP<sup>107</sup> pode ser utilizado nas seguintes variantes de estacionamento.

### Estacionamento em paralelo

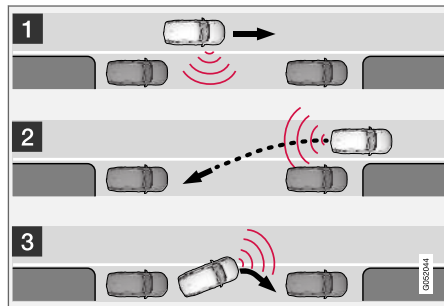

O princípio do estacionamento em paralelo.

A função estaciona o veículo executando as seguintes etapas:

1. Uma vaga de estacionamento é identificada e medida.
2. O veículo é orientado para o espaço em marcha à ré.
3. O veículo é posicionado no espaço utilizando a condução para frente/para trás.

Com a função **Sair do estacionamento**, um veículo estacionado em paralelo também pode obter ajuda da função para sair da vaga.

### Estacionamento perpendicular

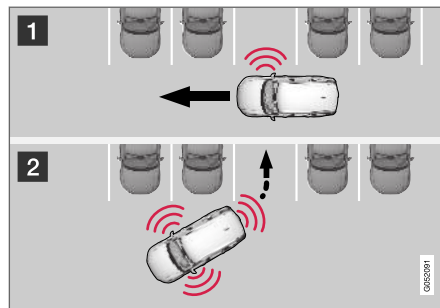

Princípio do estacionamento perpendicular.

A função estaciona o veículo executando as seguintes etapas:

1. Uma vaga de estacionamento é identificada e medida.
2. O veículo é orientado para a vaga de estacionamento na marcha à ré e é posicionado no espaço com a condução para frente/para trás.

### **i** NOTA

Ao sair de uma vaga de estacionamento, a função **Sair do estacionamento** só deverá ser usada para um veículo estacionado em paralelo. Ela não funcionará para uma posição perpendicular.

### Informação relacionada

- Piloto do assistente de estacionamento ativo\* (pág. 411)
- Sair de uma vaga paralela com o Piloto do Assistente de Estacionamento\* (pág. 416)

<sup>107</sup>Park Assist Pilot

## Estacionar com Piloto do Assistente de Estacionamento\*

O Piloto do Assistente de Estacionamento ativo (PAP<sup>108</sup>) auxilia o motorista a estacionar em três etapas. A função também pode auxiliar o motorista a sair de uma vaga de estacionamento.

Esta função mede o espaço e dirige o veículo. O trabalho do motorista é:

- observar o que está acontecendo ao redor do veículo
- seguir as instruções no visor central
- selecionar uma marcha (marcha à ré/para frente). Um som indica quando o motorista deve trocar a marcha
- regular e manter uma velocidade segura
- frear e parar.

O momento para efetuar cada etapa é indicado na tela do visor central com símbolos, gráficos e/ou textos.

A função pode ser ativada quando se verificam as seguintes condições após ligar o motor:

- Nenhum reboque engatado ao veículo
- A velocidade é inferior a 30 km/h (20 mph).

### NOTA

A distância entre o veículo e as vagas de estacionamento devem ser de 0,5-1,5 metros (1,6-5,0 pés) enquanto a função estiver buscando uma vaga.

### Estacionar

A função estaciona o veículo executando as seguintes etapas:

1. Uma vaga de estacionamento é identificada e medida.
2. O veículo é orientado para o espaço em marcha à ré.
3. O veículo é posicionado no espaço - o sistema pode solicitar que o motorista troque de marcha e acione os freios.

### Procurar e medir vagas de estacionamento



A função pode ser ativada na visualização de funções do visor central.

Também pode ser acessada a partir das visualizações de câmera.

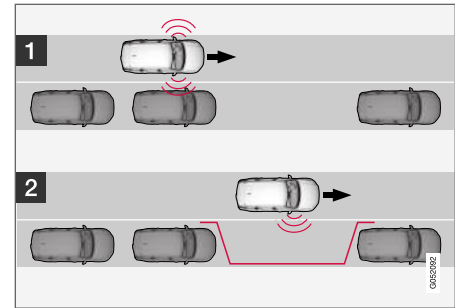

Princípio do estacionamento em paralelo.

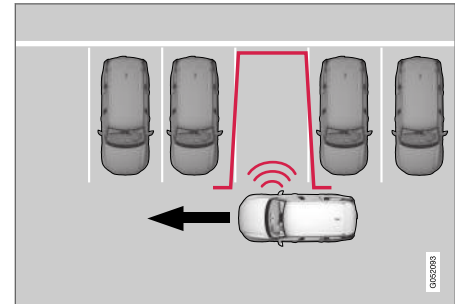

Princípio do estacionamento perpendicular.

Conduza no máximo a 30 km/h (20 mph) antes de estacionamento.

1. Pressione o botão **Entrar na vaga** na visualização de função ou na visualização de câmera.
  - > A PAP procura uma vaga de estacionamento e verifica se é suficientemente grande.
2. Esteja preparado para parar o veículo quando o gráfico e a mensagem no visor central indicarem que há uma vaga de estacionamento adequada.
  - > Aparece uma janela pop-up.
3. Selecione **Estacion. paralelo** ou **Estacion. perpendicular** e engate a marcha à ré.

**i NOTA**

A função busca estacionamento na área, exibe as instruções e orienta o veículo no lado do passageiro. Mas, se solicitado, o veículo também pode ser estacionado no lado do motorista da rua:

- Ative o indicador de direção para o lado do motorista, e então o sistema busca uma vaga de estacionamento neste lado do veículo.

**Recuar na vaga de estacionamento**

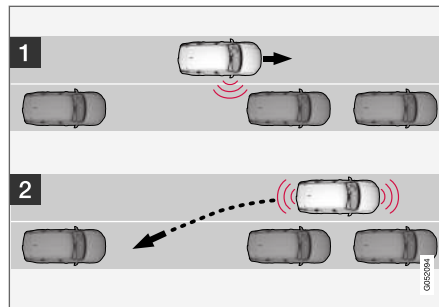

Em paralelo.

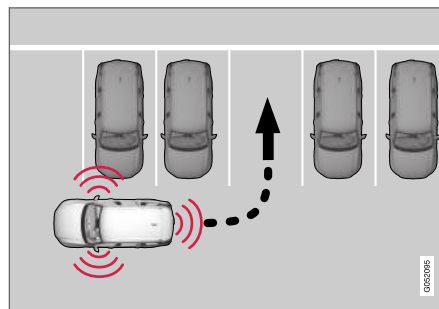

Perpendicular.

Proceda do seguinte modo para recuar o veículo em uma vaga de estacionamento:

1. Verifique que tem espaço livre atrás e engate a marcha à ré.
2. Recue lenta e cuidadosamente sem mexer no volante - e a não mais de 7 km/h (4 mph).
3. Esteja preparado para parar o veículo quando o gráfico e a mensagem no visor central derem a instrução.

**i NOTA**

- Mantenha as mãos longe do volante quando a função estiver ativada.
- Certifique-se de que o volante não esteja bloqueado e possa girar livremente.
- Para alcançar resultados ideais, aguarde até que o volante esteja completamente girado antes de começar a dirigir para trás/para frente.

## Posicionar o veículo na vaga de estacionamento

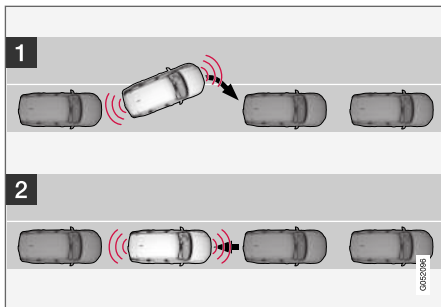

Princípios do estacionamento paralelo.

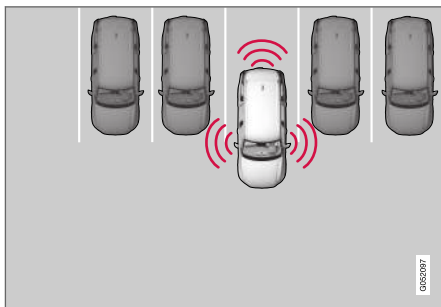

Princípios do estacionamento perpendicular.

Proceda do seguinte modo:

1. Mova o seletor de marchas para a posição da marcha instruída pelo sistema, espere até que o volante tenha girado e dirija à frente lentamente.
2. Esteja preparado para parar o veículo quando o gráfico e a mensagem no visor central derem a instrução.
3. Engate a marcha à ré e conduza para trás devagar.
4. Esteja preparado para frear o veículo quando o gráfico e a mensagem no visor central derem a instrução.

A função é desativada automaticamente e os gráficos e a mensagem indicam que o estacionamento está concluído. Posteriormente o motorista pode precisar executar alguma correção. Apenas o motorista pode determinar se o veículo está devidamente estacionado.

### ! IMPORTANTE

A distância de advertência é menor quando os sensores são usados pelo Piloto da assistência de estacionamento (PAP<sup>109</sup>) comparado com quando o Sistema de assistência de estacionamento usa os sensores.

## Informação relacionada

- Piloto do assistente de estacionamento ativo\* (pág. 411)

<sup>109</sup>Park Assist Pilot

## Sair de uma vaga paralela com o Piloto do Assistente de Estacionamento\*

A função **Sair do estacionamento** pode ajudar o motorista a deixar uma vaga de estacionamento quando o veículo está em uma vaga paralela.

### **NOTA**

Ao sair de uma vaga de estacionamento, a função **Sair do estacionamento** só deverá ser usada para um veículo estacionado em paralelo. Ela não funcionará para uma posição perpendicular.



A função **Sair do estacionamento** pode ser ativada na visualização de função do visor central ou na visualização de câmera.

Proceda do seguinte modo:

1. Pressione o botão **Sair do estacionamento** na visualização de função ou na visualização de câmera.
2. Selecione o sentido pelo qual o veículo deve sair da vaga de estacionamento utilizando os indicadores de direção.

3. Esteja preparado para parar o veículo quando o gráfico e a mensagem no visor central derem instrução - siga as instruções do mesmo modo que no procedimento de estacionamento.

Observe que o volante pode "recuar" quando a função termina - o motorista pode então necessitar girar o volante de volta para a posição máxima que permita sair da vaga de estacionamento.

Se a função determinar que o motorista pode deixar a vaga de estacionamento sem necessidade de alguma manobra adicional, mesmo que o veículo ainda esteja na vaga de estacionamento, a função será interrompida.

### Informação relacionada

- Piloto do assistente de estacionamento ativo\* (pág. 411)

## Limitações do Piloto do Assistente de Estacionamento\*

A função Piloto do Assistente de Estacionamento (PAP<sup>110</sup>) não consegue detectar tudo em todas as situações e pode, por isso, ter um funcionamento limitado.

### **AVISO**

- Os sensores de estacionamento possuem pontos cegos onde obstáculos não podem ser detectados.
- Preste especial atenção a pessoas e animais que se encontrem próximas ao veículo.
- Lembre-se que durante a manobra de estacionamento, a frente do veículo pode sair contra o trânsito em sentido contrário.

<sup>110</sup>Park Assist Pilot

**⚠ AVISO**

- A função é um suporte ao motorista adicional e destinado a facilitar a condução, e a torná-la mais segura. A função não pode lidar com todas as situações em todas as condições de tráfego, clima e estrada.
- O motorista deve ler todas as seções do manual de instruções relativas a esta função para aprender sobre fatores como limitações e o que o motorista deve saber antes de usar o sistema.
- As funções de suporte ao motorista não substituem a atenção e o julgamento do motorista. O motorista é sempre responsável por garantir que o veículo seja dirigido de maneira segura, na velocidade adequada, com uma distância adequada até outros veículos e em conformidade com normas e regulamentações de trânsito atuais.

**⚠ IMPORTANTE**

Os objetos situados acima da zona de detecção dos sensores não são incluídos no cálculo da manobra de estacionamento, o que pode fazer com que a função oriente o veículo para o local de estacionamento muito cedo – estes locais de estacionamento devem ser evitados.

O motorista deve ter consciência dos seguintes exemplos de limitações do Piloto do Assistente de Estacionamento:

**Estacionamento interrompido**

Uma sequência de estacionamento é interrompida:

- se o motorista mover o volante
- se o veículo for conduzido muito rapidamente - superior a 7 km/h (4 mph)
- se o motorista pressionar **Cancelar** no visor central
- com o acionamento dos freios antitravamento ou do Controle de estabilidade eletrônico - por exemplo, uma roda perde a aderência em estrada escorregadia
- enquanto a direção servo da resistência do volante dependente da velocidade está funcionando com potência reduzida, por exemplo ao resfriar devido a superaquecimento.

Uma mensagem no visor central informa a causa para a interrupção da sequência de estacionamento.

**⚠ IMPORTANTE**

Sob determinadas circunstâncias, a função não pode encontrar vagas de estacionamento. Um motivo para isto pode ser o fato de haver interferência dos sensores das fontes de áudio externas, que emitem as mesmas frequências de ultrassom que aquelas com que o sistema trabalha.

Exemplo dessas fontes incluem buzinas, pneus molhados no asfalto, freios pneumáticos e ruídos de escape de motocicletas, etc.

**i NOTA**

Sujeira, gelo e neve cobrindo os sensores reduzirão sua função e podem evitar medições.

**Responsabilidade do motorista**

O motorista deve lembrar-se de que a função é um meio auxiliar e não uma função completamente automática e infalível. Assim, o motorista deve estar preparado para interromper um processo de estacionamento.

- ◀◀ Existem outros fatores a ter em mente durante o estacionamento, como por exemplo:
- O motorista é sempre o responsável pela avaliação de um espaço sugerido pela função como adequado para estacionamento.
  - Não utilize a função juntamente com correntes para a neve ou pneu sobressalente montado.
  - Não utilize a função quando transportar objetos salientes.
  - Chuva intensa ou queda de neve pode resultar em uma medição incorreta da vaga de estacionamento.
  - Durante a procura e verificação da dimensão da vaga de estacionamento, a função pode não detectar objetos que se encontrem mais para baixo na vaga.
  - As vagas de estacionamento em ruas estreitas nem sempre estão disponíveis por não haver espaço suficiente para manobrar o veículo.
  - Utilize pneus homologados<sup>111</sup> com a pressão de pneus correta - estes influenciam a capacidade de estacionamento da função.
  - A função começa a partir da localização atual dos veículos estacionados. Se estiverem incorretamente estacionados, então os

pneus e as rodas do veículo poderão ser danificadas contra o meio-fio.

- As vagas de estacionamento em perpendicular podem ser omitidos ou ser disponibilizados desnecessariamente caso um veículo estacionado se destaque para fora mais do que os outros veículos estacionados.
- A função foi concebida para estacionar em ruas retas, e não em curvas ou trajetos curvilíneos. Por esse motivo, certifique-se de que o veículo se encontra paralelamente às vagas de estacionamento quando a função mede o espaço.

### **IMPORTANTE**

Trocar para outro aro de roda e/ou dimensão do pneu homologado pode envolver uma circunferência de pneu diferente, o que significa que os parâmetros do sistema precisam ser atualizados. Consulte uma oficina. Recomenda-se uma oficina autorizada Volvo.

### **Informação relacionada**

- Piloto do assistente de estacionamento ativo\* (pág. 411)
- Força de direção dependente da velocidade (pág. 288)
- Limitações da câmera e da unidade de radar (pág. 341)

<sup>111</sup>Por "pneus homologados" entende-se pneus do mesmo tipo e fabricação que os novos instalados na fábrica no veículo.

## Mensagens para o Piloto do Assistente de Estacionamento\*

Mensagens para o Piloto do Assistente de Estacionamento (PAP<sup>112</sup>) podem ser exibidas no visor do motorista e/ou no visor central. A tabela a seguir contém alguns exemplos.

Mensagem	Especificação
<b>Sist. assist. estacionar</b> <b>Sensores bloqueados. Limpeza necessária</b>	Um ou mais sensores da função estão bloqueados. Verifique e corrija assim que possível.
<b>Sist. assist. estacionar</b> <b>Não disponível. Serviço necessário</b>	O sistema não funciona do modo esperado. Deve-se entrar em contato com uma oficina. Recomenda-se uma oficina autorizada Volvo.

Uma mensagem de texto pode ser apagada com uma breve pressão no botão , situado no centro do teclado do lado direito do volante.

Se a mensagem permanecer: Entre em contato com uma oficina - recomenda-se uma oficina autorizada Volvo.

### Informação relacionada

- Piloto do assistente de estacionamento ativo\* (pág. 411)

<sup>112</sup>Park Assist Pilot



PARTIDA E DIREÇÃO

## Dar partida no veículo

O veículo é arrancado com o controle remoto que encontra no compartimento de passageiros utilizando o botão de partida que se encontra no console de túnel.



Botão de partida no console de túnel.

### **⚠ AVISO**

Antes de dar a partida:

- Coloque o cinto de segurança.
- Ajuste o banco, o volante e os espelhos.
- Certifique-se de que o pedal do freio possa ser completamente pressionado.

O controle remoto não é necessário fisicamente para o arranque do veículo, uma vez que o

mesmo está equipado com sistema de arranque sem chave (Arranque passivo).

Para arrancar o veículo:

1. O controle remoto deve se encontrar no interior do veículo. Para veículos com Arranque passivo é necessário que a chave se encontre na parte dianteira do compartimento de passageiros. Com a opção travamento/destravamento do veículo sem chave\* basta ter a chave consigo no interior do veículo.
2. Mantenha o pedal do freio completamente pressionado<sup>1</sup>. Para veículo com mudanças automáticas, assegure-se de que o modo de mudanças **P** ou **N** está selecionado. Para veículos com transmissão manual, assegure-se de que a alavanca de marchas está em neutro e de que o pedal da embreagem está pressionado.
3. Gire o botão de partida no sentido horário e solte o botão. O controle regressa automaticamente à posição original.

No arranque do motor, o motor de arranque trabalha até que o motor inicie ou até a sua proteção contra sobreaquecimento dispare.



Localização do leitor no console de túnel.

Se aparecer no arranque a mensagem **Chave não encontrada** no visor do motorista, coloque o controle remoto no leitor de recurso. Faça depois uma nova tentativa de arranque.

### **i NOTA**

Quando chave do controle remoto estiver no leitor de recurso, verifique se não há outras chaves de veículos, objetos metálicos ou equipamentos eletrônicos (celulares, tablets, notebooks ou carregadores). Diversas chaves juntas no leitor de recurso podem causar interferência cruzada.

<sup>1</sup> Se o veículo estiver em andamento basta rodar o botão de partida no sentido horário para arrancar o motor.

**! IMPORTANTE**

Se a partida do motor não ocorrer depois de 3 tentativas, aguarde 3 minutos antes de tentar novamente. A capacidade de partida aumentará se a bateria puder se recuperar.

**⚠ AVISO**

**Nunca** remova a chave do controle remoto do veículo durante a condução ou o reboque.

**⚠ AVISO**

Sempre retire a chave de controle remoto do veículo ao sair e certifique-se de que o sistema elétrico do veículo esteja na posição de ignição **0**, especialmente se houver crianças no veículo.

**i NOTA**

A marcha lenta pode ser perceptivelmente mais forte do que o normal em alguns tipos de motores durante a partida a frio. Isso é feito para que o sistema de emissões possa alcançar a temperatura de operação normal o mais rapidamente possível, o que minimiza as emissões de escape e protege o meio ambiente.

**Informação relacionada**

- Desligar o veículo (pág. 423)
- Posições de ignição (pág. 424)
- Ajustar volante (pág. 201)
- Utilizar partida assistida com outra bateria (pág. 462)
- Seleção do modo de ignição (pág. 425)

**Desligar o veículo**

O veículo é desligado com o botão de partida no console de túnel.



Botão de partida no console de túnel.

Para desligar o veículo:

- Gire o botão de partida no sentido horário e solte - o veículo é desligado. O controle regressa automaticamente à posição original.

Se o seletor de marchas do veículo com transmissão automática não estiver na posição **P** ou se o veículo rodar:

- Gire no sentido horário e segure o botão até o veículo desligar.

**Informação relacionada**

- Dar partida no veículo (pág. 422)
- Posições de ignição (pág. 424)
- Ajustar volante (pág. 201)



## PARTIDA E DIREÇÃO

- Utilizar partida assistida com outra bateria (pág. 462)
- Seleção do modo de ignição (pág. 425)

### Posições de ignição

O sistema elétrico do veículo pode ser colocado em diferentes níveis/posições e, deste modo, disponibilizar diferentes funções.

Para facilitar a utilização de uma quantidade limitada de funções com o motor desligado, o sistema elétrico do veículo pode ser colocado em três níveis diferentes - **0**, **I** e **II**. O manual de instruções descreve estes níveis com a designação "posições de ignição".

A tabela a seguir indica quais as funções que estão disponíveis em cada posição de ignição:

Nível	Funções
0	<ul style="list-style-type: none"><li>• O odômetro, o relógio e o medidor de temperatura acendem<sup>A</sup>.</li><li>• Os bancos de controle elétrico* podem ser ajustados.</li><li>• Os vidros elétricos podem ser utilizados.</li><li>• O visor central é iniciado e pode ser utilizado<sup>A</sup>.</li><li>• O sistema de conforto e conveniência pode ser utilizado<sup>A</sup>.</li></ul> <p>Neste modo, as funções são controladas pelo tempo e são desligadas automaticamente depois de um curto período.</p>

Nível	Funções
I	<ul style="list-style-type: none"> <li>Teto panorâmico, vidros elétricos, tomada elétrica 12 V no compartimento de passageiros, Bluetooth, navegação, telefone, ventilador do compartimento de passageiros e limpadores do para-brisa podem ser utilizados.</li> <li>Os bancos de controle elétrico podem ser ajustados.</li> <li>A tomada elétrica 12 V* na área de carga pode ser utilizada.</li> </ul> <p><b>Nesta posição de ignição a utilização de corrente elétrica consome a bateria.</b></p>
II	<ul style="list-style-type: none"> <li>Acendem-se os faróis.</li> <li>As lâmpadas de advertência/indicação acendem-se durante 5 segundos.</li> <li>Vários sistemas são ativados. No entanto, o aquecimento elétrico das almofadas dos bancos e do vidro traseiro só pode ser ativado após a partida do veículo.</li> </ul> <p><b>Esta posição de ignição consome muita corrente elétrica da bateria e deve ser evitada!</b></p>

A Também são ativados quando as portas são abertas.

### Informação relacionada

- Dar partida no veículo (pág. 422)
- Ajustar volante (pág. 201)
- Utilizar partida assistida com outra bateria (pág. 462)
- Seleção do modo de ignição (pág. 425)

### Seleção do modo de ignição

O sistema elétrico do veículo pode ser colocado em diferentes níveis/posições e, deste modo, disponibilizar diferentes funções.

### Seleção da posição de ignição



Botão de partida no console de túnel.

- **Posição de ignição 0** - Destrava o veículo e armazena a chave do controle remoto dentro do veículo.

### **i** NOTA

Para alcançar o nível **I** ou **II** **sem** dar partida no motor, **não** pressione o pedal do freio nem o pedal da embreagem, para veículos com transmissão manual, quando essas posições de ignição forem selecionadas.



- **Posição de ignição I** - Gire o botão de partida no sentido horário e solte-o. O controle regressa automaticamente à posição original.
- **Posição de ignição II** - Gire o botão de partida na sentido horário e mantenha-o na posição por aproximadamente 5 segundo. Em seguida, libere o botão que retoma automaticamente a posição inicial.
- **Voltar à posição de ignição 0** - Para retornar à posição de ignição **0** a partir da posição **I** e **II** - Gire o botão de partida no sentido horário e libere-o. O controle regressa automaticamente à posição original.

### Informação relacionada

- Dar partida no veículo (pág. 422)
- Desligar o veículo (pág. 423)
- Posições de ignição (pág. 424)
- Ajustar volante (pág. 201)
- Utilizar partida assistida com outra bateria (pág. 462)

### Bloqueio de álcool\*

A função de bloqueio do álcool evita que o veículo seja dirigido por pessoas alcoolizadas. Antes do motor poder ser ligado, o motorista precisará fazer um teste do bafômetro, que verifica se ele não está alcoolizado. A calibração do bloqueio de álcool ocorre de acordo com o valor-limite vigente em cada mercado para condução legal.

O veículo tem uma interface para conexão elétrica de diferentes marcas e modelos de bloqueios de álcool recomendadas pela Volvo. A interface facilita a conexão do bloqueio de álcool e oferece a opção de uma função integrada que inclui mensagens relacionadas ao bloqueio de álcool no visor principal do veículo. Para obter informações sobre um bloqueio de álcool específico, consulte o manual do proprietário do fabricante do respectivo bloqueio.

#### AVISO

O bloqueio de álcool é um auxílio e não isenta o motorista da responsabilidade. O motorista é sempre responsável por permanecer sóbrio e dirigir o veículo de forma segura.

### Informação relacionada

- Derivação do bloqueio de álcool\* (pág. 427)
- Antes de dar partida no motor com o bloqueio de álcool (pág. 427)
- Dar partida no veículo (pág. 422)

- Posições de ignição (pág. 424)

## Derivação do bloqueio de álcool\*

No caso de uma situação de emergência ou se o bloqueio de álcool estiver inoperante é possível contornar o bloqueio de álcool para poder conduzir o veículo.

Para desativação através do respectivo bloqueio de álcool, consulte as suas instruções.

### Ativar a Função Ignorar (Bypass)

#### **NOTA**

Toda a ativação de desvio será registrada e salva na memória na unidade de controle de bloqueio do álcool. Não é possível desfazer um desvio.

A mensagem **Sobre no Alcolock Desviar?** aparecerá na tela:

- Se aparecer "Cancel/Yes" (Cancelar/Sim) - selecione a derivação com uma pressão no botão de seta da direita no teclado numérico do lado direito do volante e depois no botão **O**.
- Se aparecer "Yes" (Sim) - selecione a derivação com uma pressão no botão **O**.

O bloqueio de álcool foi ignorado e o veículo poderá partir.

Ao instalar o bloqueio de álcool será selecionada a quantidade de derivações permitidas antes da realização do serviço de manutenção.

## Informação relacionada

- Bloqueio de álcool\* (pág. 426)
- Antes de dar partida no motor com o bloqueio de álcool (pág. 427)
- Dar partida no veículo (pág. 422)
- Posições de ignição (pág. 424)

## Antes de dar partida no motor com o bloqueio de álcool

O bloqueio de álcool será ativado automaticamente e está pronto para uso quando o veículo for aberto.

### Lembre-se

Para obter o funcionamento correto e o resultado de medição mais preciso possível:

- Evite comer ou beber aprox. 5 minutos antes do teste do bafômetro.
- Exite excesso de lavagem do para-brisa. O álcool no fluido do lavador pode provocar resultado de medida incorreto.

#### **NOTA**

Depois de um período completo de condução, o veículo poderá ser reiniciado dentro de 30 minutos sem um novo teste do bafômetro.

## Informação relacionada

- Derivação do bloqueio de álcool\* (pág. 427)
- Bloqueio de álcool\* (pág. 426)
- Dar partida no veículo (pág. 422)
- Posições de ignição (pág. 424)

## Funções do freio

Os freios do veículo são usados para reduzir a velocidade ou evitar que o veículo capote.

Além do freio de pé e do Freio de estacionamento, o veículo é equipado com diversas funções de assistência de frenagem automáticas. Elas podem auxiliar a não precisar manter o pé no pedal do freio quando estiver parado em um semáforo ou ao arrancar em uma subida.

Dependendo do equipamento do veículo, as seguintes funções de frenagem automática estão disponíveis:

- Frenagem automática quando parado (Auto hold)
- Assistência de partida em subida (Hill Start Assist)
- Frenagem automática depois de uma colisão
- City Safety

## Informação relacionada

- Freio de pé (pág. 428)
- Freio de estacionamento (pág. 430)
- Frenagem automática quando parado (pág. 434)
- Frenagem automática depois de uma colisão (pág. 435)
- Ajuda ao dar a partida em subida (pág. 435)
- City Safety™ (pág. 346)

## Freio de pé

O freio de pé é parte integrante do sistema de freios.

O veículo está equipado com dois circuitos de frenagem. Se um circuito de frenagem ficar danificado, o pedal do freio desce mais. É então necessária uma maior pressão no pedal para obter a potência de frenagem normal.

A pressão do motorista no pedal do freio é reforçada por um servofreio.

### AVISO

O servofreio só funcionará quando o motor estiver ligado.

Se o freio de pé for utilizado com o motor desligado, o pedal pode parecer não reagir, sendo necessária uma maior pressão no pedal do freio para frear o veículo.



Em estrada montanhosa ou ao conduzir com carga pesada, é possível aliviar a carga dos freios frenando com o motor no modo de transmissão manual. Para tirar o melhor partido da frenagem com o motor, use a mesma marcha para descer que usaria para subir a mesma rampa.

## Sistema de freio antitravamento

O veículo possui freios antitravamento ABS<sup>(2)</sup>, que evitam o travamento das rodas no caso de uma frenagem e possibilitam a manutenção da capacidade de direção. Durante a operação é possível sentir vibrações no pedal do freio, o que é normal.

Depois de arrancar o veículo, é efetuado um breve teste no sistema ABS quando o motorista libera o pedal do freio. Com velocidades baixa pode ser efetuado um teste automático adicional do sistema. O teste pode ser sentido como impulsos no pedal do freio.

## Símbolos no visor do motorista

Símbolo	Especificação
	Verifique o nível do fluido de freio. Se o nível for baixo, encha com fluido de freio e verifique a causa da perda de fluido de freio.
	Luz fixa durante 2 segundos no arranque do motor: Verificação automática do funcionamento.  Luz fixa durante mais de 2 segundos: Falha no sistema ABS. O sistema normal de frenagem do veículo continua funcionando, mas sem a função ABS.

**AVISO**

Se as duas lâmpadas de advertência de falha do freio e de falha do ABS se acenderem ao mesmo tempo, deve ter ocorrido uma falha no sistema de freio.

- Se o nível do reservatório do fluido de freio estiver normal, dirija cuidadosamente até a oficina mais próxima para verificar o sistema de freio. Recomenda-se uma oficina Volvo autorizada.
- Se o fluido de freio estiver abaixo do nível **MIN** no reservatório do fluido de freio, não dirija mais antes de completar o nível do fluido. O motivo para perda do fluido de freio deve ser investigado.

**Informação relacionada**

- Assistência de frenagem (pág. 429)
- Frenagem automática quando parado (pág. 434)
- Ajuda ao dar a partida em subida (pág. 435)
- Frenagem em estradas molhadas (pág. 429)
- Freiar em estradas de pedra (pág. 430)
- Manutenção do sistema de freio (pág. 430)
- Luzes de freios (pág. 162)

**Assistência de frenagem**

O sistema de assistência de frenagem (BAS<sup>3</sup>) ajuda a aumentar a força de frenagem, podendo assim diminuir a distância de frenagem.

O sistema reconhece a forma como o motorista freia e aumenta a força de frenagem quando necessário. A força de frenagem pode ser reforçada até o ponto de atuação do sistema ABS. A função é cancelada logo que a pressão no pedal do freio é diminuída.

**NOTA**

Quando o BAS estiver ativado, o pedal do freio abaixará um pouco mais do que o normal. Mantenha o pedal de freio pressionado pelo tempo necessário.

Quando o pedal do freio é liberado, toda a frenagem cessa.

**Informação relacionada**

- Freio de pé (pág. 428)

**Frenagem em estradas molhadas**

Ao dirigir por período prolongado sob chuva forte sem freiar, pode haver leve atraso no efeito de frenagem na próxima vez em que você usar os freios.

Esse pode ser o caso depois de uma lavagem do veículo. Então, será necessário pressionar o pedal do freio com mais força. Deve-se manter maior distância dos veículos à frente.

Freie o veículo com firmeza depois de dirigir em estradas molhadas ou de lavar o veículo. Isso aquece os discos de freio, permitindo que sequem mais rápido e protegendo-os de corrosão. Tenha em mente a situação de tráfego atual ao freiar.

**Informação relacionada**

- Freio de pé (pág. 428)
- Freiar em estradas de pedra (pág. 430)

<sup>2</sup> Anti-lock Braking System

<sup>3</sup> Brake Assist System

## Frenar em estradas de pedra

Ao conduzir por estradas com sal, uma camada pode se formar nos discos e lonas de freio.

Isso pode aumentar a distância de frenagem. É preciso manter maior distância de segurança dos veículos à frente. Além disso, certifique-se de fazer o seguinte:

- Freie de vez em quando para remover a camada de sal. Certifique-se de que outros usuários da estrada não estejam sendo colocados em risco pela frenagem.
- Pressione gentilmente o pedal do freio depois de finalizar a condição e antes de iniciar o próximo percurso.

## Informação relacionada

- Freio de pé (pág. 428)
- Frenagem em estradas molhadas (pág. 429)

## Manutenção do sistema de freio

Verifique o desgaste dos componentes do sistema de freio regularmente.

Para manter o veículo o mais seguro e confiável possível, siga os intervalos de manutenção da Volvo, especificados no Livro de garantia e serviço. Lonas de freio e discos de freio novos não proporcionam o efeito de frenagem ideal até terem sido "amaciados" por algumas centenas de quilômetros (milhas). Compense o efeito de frenagem reduzido pressionando o pedal do freio com mais força. A Volvo recomenda somente a instalação de lonas de freio aprovadas para seu Volvo.

### **!** IMPORTANTE

O desgaste dos componentes do sistema de freios deve ser verificado regularmente.

Entre em contato com uma oficina para obter informações sobre o procedimento ou solicitar que a oficina realize a inspeção. Recomenda-se uma oficina Volvo autorizada.

## Informação relacionada

- Freio de pé (pág. 428)

## Freio de estacionamento

O freio de estacionamento evita que o veículo se mova através do travamento/bloqueio mecânico de duas rodas.



O controle do freio de estacionamento está localizado no console do túnel, entre os bancos.

Um ruído fraco do motor elétrico pode ser ouvido quando o freio de estacionamento elétrico está sendo acionado. O ruído também pode ser ouvido durante a verificação automática de função do freio de estacionamento.

Se o veículo estiver parado quando o freio de estacionamento for acionado, ele só atua nas rodas traseiras. Se for ativado com o veículo em movimento, o freio de pé normal é usado, por exemplo, o freio atua nas quatro rodas. A função do freio muda para as rodas traseiras quando o veículo estiver quase parado.

### Informação relacionada

- Ativar e desativar o freio de estacionamento (pág. 431)
- Estacionar em rampa (pág. 433)
- Em caso de falha no freio de estacionamento (pág. 433)
- Frenagem automática quando parado (pág. 434)

### Ativar e desativar o freio de estacionamento

Utilize o freio de estacionamento para evitar que o veículo gire a partir do repouso.

#### Ativar o freio de estacionamento



1. Puxe o controle para cima.
  - > O símbolo no visor do motorista acende quando o freio de estacionamento está ativado.
2. Verifique se o veículo está imobilizado.

### Símbolo no visor do motorista

Símbolo	Especificação
	O símbolo está aceso quando o freio de estacionamento está ativado.
	O símbolo piscando indica a presença de uma falha. Leia a mensagem no visor do motorista.

### Ativação automática

O freio de estacionamento é automaticamente ativado

- quando o veículo é desligado e a configuração de ativação automática do freio de estacionamento está ativada no visor central.
- quando a posição da marcha **P** é selecionada em uma encosta íngreme.
- se a função de retenção automática (freio automático quando estacionário) é ativada e
  - o veículo estiver parado por um período longo (5-10 minutos)
  - o carro está desligado
  - o motorista sair do veículo.

### ◀◀ **Frenagem de emergência**

Em situações de emergência, é possível ativar o freio de estacionamento quando o veículo está em movimento puxando e mantendo o controle levantado. O processo de frenagem é interrompido quando o controle é liberado, ou quando o pedal do freio é pressionado.

#### **i** **NOTA**

Um sinal sonoro soará quando a frenagem de emergência estiver ativa em altas velocidades.

### **Desativar o freio de estacionamento**



### **Desativar manualmente**

1. Pressione o pedal do freio para baixo de modo firme.

2. Pressione o controle.
  - > O freio de estacionamento é liberado e o símbolo no visor do motorista apaga.

### **Desativar automaticamente**

1. Ligue o veículo.
2. Pressione o pedal do freio para baixo de modo firme. Selecione a posição da marcha **D** ou **R** e acelere.
  - > O freio de estacionamento é liberado e o símbolo no visor do motorista apaga.

#### **i** **NOTA**

Para desativação automática, o motorista deve colocar o cinto de segurança ou a porta do motorista deve estar fechada.

### **Informação relacionada**

- Configuração de ativação do freio de estacionamento automático (pág. 432)
- Em caso de falha no freio de estacionamento (pág. 433)
- Freio de estacionamento (pág. 430)
- Estacionar em rampa (pág. 433)

### **Configuração de ativação do freio de estacionamento automático**

Escolha se o freio de estacionamento deve ser ativado automaticamente quando o veículo for desligado.

Para alterar a definição:

1. Pressione **Configurações** na visualização superior do visor central.
2. Pressione **My Car → Freio de estacionamento e suspensão** para selecionar ou não selecionar a função **Ativar autom. o freio de estacionamento**.

### **Informação relacionada**

- Ativar e desativar o freio de estacionamento (pág. 431)
- Freio de estacionamento (pág. 430)

## Estacionar em rampa

Use sempre o freio de estacionamento ao estacionar em uma rampa.

### AVISO

Use sempre o freio de estacionamento ao estacionar em uma superfície inclinada. Engatar uma marcha ou usar a posição **P** da transmissão automática não é suficiente para manter o veículo parado em todas as situações.

Se o veículo for estacionado na direção ascendente:

- Gire as rodas **para o lado oposto** do meio-fio.

Se o veículo for estacionado na direção descendente:

- Gire as rodas **na direção** do meio-fio.

## Carga pesada em subida

Uma carga pesada, como um reboque, pode fazer o veículo retroceder quando o freio de estacionamento for liberado automaticamente em uma subida inclinada. Evite isso puxando o controle para cima enquanto dirige o veículo. Libere o controle quando o motor conseguir tração.

## Informação relacionada

- Ativar e desativar o freio de estacionamento (pág. 431)

## Em caso de falha no freio de estacionamento

Entre em contato com uma oficina autorizada Volvo caso não seja possível desativar ou ativar o freio de estacionamento após várias tentativas.

Ao conduzir com o freio de estacionamento acionado, soa um sinal de advertência.

Caso o veículo tenha de ser estacionado antes de se resolver uma eventual falha devem-se girar as rodas como quando se estaciona em rampas e o seletor de marchas deve estar na posição **P**.



## Tensão da bateria baixa

Se a tensão da bateria for muito baixa, pode não ser possível desativar nem acionar o freio de estacionamento. No caso de a tensão da bateria estar muito baixa, ligue uma bateria de partida assistida.

## Substituição das pastilhas dos freios

As pastilhas dos freios traseiras devem ser substituídas em uma oficina devido ao acionamento elétrico do freio de estacionamento - recomenda-se o contato de uma oficina autorizada Volvo.

## Símbolos no visor do motorista

Símbolo	Especificação
	O símbolo piscando indica a presença de uma falha. Consulte a mensagem no visor do motorista.
	Falha no sistema de freio. Consulte a mensagem no visor do motorista.
	Mensagem de informação no visor do motorista.

## Informação relacionada

- Ativar e desativar o freio de estacionamento (pág. 431)
- Estacionar em rampa (pág. 433)
- Bateria de partida (pág. 598)
- Programa de manutenção da Volvo (pág. 582)

## Frenagem automática quando parado

A frenagem automática quando está parado (Auto hold) significa que o motorista pode liberar o pedal do freio e manter o efeito de frenagem quando o veículo está parado em sinalizadas ou em um cruzamento.

Quando o veículo tiver parado, os freios são ativados automaticamente. A função pode usar tanto o freio de pé quanto o freio de estacionamento para manter o veículo parado e funciona em todas as topografias. Ao continuar a direção, os freios são liberados automaticamente se o motorista estiver usando o cinto de segurança.



### **i** NOTA

Ao freiar em uma subida ou descida, o pedal do freio deve ser pressionado com um pouco mais de força antes de ser liberado para garantir que o veículo não se mova.

O freio de estacionamento é ativado se

- o carro está desligado
- a porta do motorista for aberta
- o cinto de segurança do motorista estiver desafivelado
- o veículo estiver parado por um período mais longo (5-10 minutos).

## Símbolos no visor do motorista

Símbolo	Especificação
	O símbolo acende quando a função usa o freio de pé para manter o veículo parado.
	O símbolo acende quando a função usa o freio de estacionamento para manter o veículo parado.

## Informação relacionada

- Ativação e desativação da frenagem automática quando parado (pág. 434)
- Freio de pé (pág. 428)
- Freio de estacionamento (pág. 430)
- Ajuda ao dar a partida em subida (pág. 435)

## Ativação e desativação da frenagem automática quando parado

A função frenagem automática quando parado é ativada usando o botão no console do túnel.



- Pressione o botão no console do túnel para ativar ou desativar a função.
  - > O indicador no botão acende quando a função está ativada. A função ativada permanece mesmo quando o veículo é ligado na próxima vez.

### Aplicável ao desligar



Se a função estiver ativa e mantiver o veículo com o pedal do freio (símbolo A aceso), o pedal do freio deve ser pressionado ao mesmo tempo que o botão para desativar.

- A função permanece desativada até que seja reativada.
- Quando a função for desativada, a assistência de partida em subida (HSA) permanece ativa para evitar que o veículo volte ao arrancar em uma subida.

### Informação relacionada

- Frenagem automática quando parado (pág. 434)

### Ajuda ao dar a partida em subida

A assistência de partida em subida (HSA<sup>4</sup>) evita que o veículo volte ao arrancar em uma subida. Ao dar marcha à ré em uma subida, ele evita que o veículo volte.

A função significa que a pressão no pedal no sistema de freio permanece por alguns segundos enquanto o pé do motorista é deslocado do pedal do freio para o pedal do acelerador.

O efeito de frenagem temporária é liberado depois de alguns segundos ou quando o motorista começa a dirigir.

A Assistência de partida em subida está disponível quando a função de frenagem automática quando parado (Auto hold) está desativada.

### Informação relacionada

- Frenagem automática quando parado (pág. 434)
- Freio de pé (pág. 428)

### Frenagem automática depois de uma colisão

Em caso de colisão em que o nível de ativação dos tensionadores pirotécnicos do cinto de segurança ou dos airbags seja atingido, ou se for detectada uma colisão com um animal de grande porte, os freios do veículo serão acionados automaticamente. Essa função evita ou reduz os efeitos de qualquer colisão subsequente.

Depois de uma colisão grave, há o risco de que não seja mais possível controlar e dirigir o veículo. Para evitar ou amenizar uma possível colisão com um veículo ou um objeto no caminho, o sistema de frenagem automática será ativado automaticamente, frenado o veículo de forma segura.

As luzes de freio e o pisca-alerta serão ativados durante a frenagem. Quando o veículo parar, o pisca-alerta continuará piscando e o freio de estacionamento será acionado.

Se não for adequado frear, por exemplo, se houver o risco de ser atingido pelo tráfego, o sistema poderá ser ignorado pelo motorista pressionando-se o pedal do acelerador.

A função considera que o sistema de freio está intacto depois de uma colisão.

- ◀◀ A frenagem assistida está incluída nos sistemas de segurança Rear Collision Warning e Blind Spot Information.

### Informação relacionada

- Rear Collision Warning (pág. 362)
- BLIS\* (pág. 363)
- Funções do freio (pág. 428)

## Caixa de câmbio

A caixa de câmbio é um elemento do trem de força do veículo (transmissão) entre o motor e as rodas motrizes. A função da caixa de câmbio consiste na alteração da razão de transmissão dependendo da velocidade e da necessidade de potência.



O veículo possui uma transmissão automática com oito marchas. O número de marchas indica que o torque do motor e a variação de potência são utilizados de modo eficaz. Duas das marchas são sobremultiplicadoras, o que economiza combustível ao conduzir com rotação constante. Também é possível realizar manualmente a seleção da marcha. O visor do motorista indica a posição da marcha que está sendo utilizada no momento.

### ! IMPORTANTE

Para evitar danificar os componentes do sistema de condução, a temperatura de trabalho da caixa de câmbio será verificada. Se houver risco de superaquecimento, um símbolo de advertência se acenderá no visor do motorista e uma mensagem de texto será exibida. Siga a recomendação.

### Símbolos no visor do motorista

Se ocorrer alguma falha na caixa de câmbio, o visor do motorista apresenta um símbolo e uma mensagem.

Símbolo	Especificação
	Mensagem de informação ou de erro da caixa de câmbio. Siga a recomendação dada.
	Caixa de câmbio quente ou sobreaquecida. Siga a recomendação dada.
	<b>Desempenho reduzido/ Desempenho da aceleração reduzido</b>  No caso de uma falha temporária do trem de força, o veículo pode entrar no chamado modo Limp home, ficando com uma potência do motor reduzida para evitar danos no trem de força.

### Informação relacionada

- Posições da marcha para a transmissão automática (pág. 437)
- Indicador de direção (pág. 442)

## Posições da marcha para a transmissão automática

Com a transmissão automática, o sistema seleciona a mudança para otimizar a condução. A caixa de câmbio também possui um modo de mudança manual.



O visor do motorista indica a posição da marcha selecionada:

**P, R, N, D** ou **M**.

Nas mudanças manuais, também é exibida a marcha utilizada.

## Posições da marcha

### Posição de estacionamento - P

Na posição **P** a transmissão é bloqueada mecanicamente.

Selecione a posição **P** quando o veículo é estacionado ou ao ligar o motor. O veículo deve estar

parado quando é selecionada a posição de estacionamento.

Para selecionar outra posição da marcha quando a posição de estacionamento está selecionada, o pedal do freio deve estar pressionado e a posição de ignição deve ser **II**.

Para estacionar - acione primeiro o freio de estacionamento e selecione depois a posição de estacionamento.

### AVISO

Use sempre o freio de estacionamento ao estacionar em uma superfície inclinada. Engatar uma marcha ou usar a posição **P** da transmissão automática não é suficiente para manter o veículo parado em todas as situações.

### NOTA

O seletor de marchas deve estar na posição **P** para permitir que o veículo seja trancado e o alarme acionado.

### Posição de marcha à ré - R

Selecione a posição **R** para recuar. O veículo deve estar parado quando é selecionada a posição de marcha à ré.

### Posição neutra - N

Não está engatada nenhuma marcha e o motor pode ser ligado. Acione o freio de estaciona-

mento quando o veículo estiver parado com o seletor de marchas na posição **N**.

Para poder efetuar uma mudança da posição neutra para outra posição qualquer, o pedal do freio deve estar pressionado e a posição de ignição deve ser **II**.

### Posição de condução - D

**D** é a posição normal de condução. As trocas de marcha, ascendentes e descendentes, processam-se de forma automática dependendo da aceleração e da velocidade.

O veículo deve estar parado ao mudar da posição **R** para a posição **D**.

## ◀◀ Modo de transmissão manual - M



O modo manual pode sempre ser selecionado a qualquer momento durante a condução. O motor freia quando se solta o pedal do acelerador.

Selecione o modo de transmissão manual deslocando o seletor de marchas da posição **D** para a posição final em "**±**". O visor do motorista indica qual marcha está sendo usada.

- Empurre o seletor de marchas para frente para "**+**" (mais) para mudar para a marcha imediatamente superior e solte-o.
- Empurre o seletor de marchas para trás para "**-**" (menos) para mudar para a marcha imediatamente inferior e solte-o.
- Empurre o seletor de marchas para o lado para a posição final em **D** para voltar para a posição **D**.

Para evitar solavancos e paradas do motor, a caixa de câmbio muda automaticamente para uma marcha mais baixa caso a velocidade desça mais do que o apropriado para a marcha selecionada.

### Informação relacionada

- Inibidor do seletor de marchas (pág. 440)
- Trocar de marcha com as borboletas do volante\* (pág. 438)
- Função kickdown (pág. 441)
- Indicador de direção (pág. 442)

## Trocar de marcha com as borboletas do volante\*

As alavancas do volante são um complemento do seletor de marchas que permitem efetuar as mudanças manualmente sem tirar as mãos do volante.



- 1 "**-**": Seleciona a marcha imediatamente inferior.
- 2 "**+**": Seleciona a marcha imediatamente superior.

### Ativar as borboletas do volante

Para que as borboletas do volante possam ser utilizadas, elas devem ser ativadas:

- Puxe uma das alavancas na direção do volante.
  - > Um número no visor do motorista indica a marcha atual.



Visor do motorista nas mudanças com as alavancas do volante.

Na posição da marcha **M**, as borboletas do volante estão automaticamente ativadas.



Visor do motorista nas mudanças com as alavancas do volante no modo de transmissão manual.

## Interruptor

Para trocar a marcha:

- Puxe uma das borboletas para trás - em direção ao volante - e solte-a.

É executada uma troca por cada ação na borboleta desde que a rotação do motor não saia dos limites permitidos. Após cada mudança, o algoritmo do visor do motorista muda para indicar a mudança atual.

## Desligar a função

### Desativação manual do modo de mudanças **D**.

- Desative as borboletas do volante puxando a borboleta direita (+) na direção do volante e mantendo-a nessa posição até que o número da marcha atual no visor do motorista se apague.

### Desativação automática

No modo de condução **D**, as alavancas do volante desligam-se depois de não serem utilizadas por um breve instante. Isso é indicado através do apagamento do número da marcha atual. Exceção feita durante freio motor - em que as borboletas estão ativadas enquanto o freio-motor estiver atuando a frenagem com o motor.

No modo de condução **M**, não há desligamento automático.

## Informação relacionada

- Posições da marcha para a transmissão automática (pág. 437)
- Indicador de direção (pág. 442)

## Inibidor do seletor de marchas

O inibidor do seletor de marchas evita que se faça inadvertidamente a mudanças entre as diferentes posições da marcha em uma transmissão automática.

Existem dois diferentes tipos de inibidor do seletor de marchas - mecânico e automático.

### Inibidor mecânico do seletor de marchas

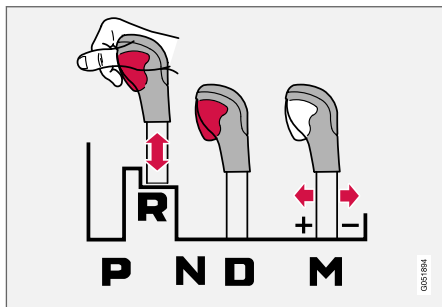

É sempre possível deslocar o seletor entre as posições **N** e **D**. Todas as outras posições têm um bloqueio que é liberado com o botão inibidor do seletor de marchas.

Com o botão inibidor pressionado, a alavanca pode ser deslocada para frente ou para trás entre **P**, **R**, **N** e **D**.

## Inibidor automático do seletor de marchas

O inibidor do seletor de marchas automático possui sistemas de segurança especiais.

### A partir da posição de estacionamento - P

Para selecionar outra posição da marcha que não a posição **P**, o pedal do freio deve estar pressionado e a posição de ignição deve ser **II**.

### A partir da posição neutra - N

Se o seletor de marchas estiver na posição **N**, e o veículo estiver parado há pelo menos 3 segundos (independentemente de o motor estar ligado ou não), o seletor de marchas fica bloqueado.

Para poder deslocar o seletor de marchas da posição **N** para outra posição qualquer, o pedal do freio deve estar pressionado e a posição de ignição **II** deve estar selecionada.

### Informação relacionada

- Posições da marcha para a transmissão automática (pág. 437)
- Desativar o inibidor automático do seletor de marchas (pág. 440)

## Desativar o inibidor automático do seletor de marchas

Em um veículo sem corrente elétrica ainda é possível desativar o inibidor do seletor de marchas elétrico.

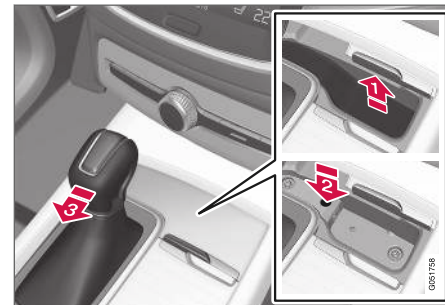

Se não for possível conduzir o veículo, por exemplo, devido a bateria descarregada, é necessário colocar o seletor de marchas na posição **N** para que seja possível deslocar o veículo.

1. Levante o tapete de borracha que está no compartimento à frente do seletor de marchas. Localize o orifício com botão de mola de recuo no fundo do compartimento.
2. Pressione e mantenha pressionado o orifício utilizando uma pequena chave de fendas.
3. Desloque o seletor de marchas para a posição **N** e solte o botão.
4. Recoloque o tapete de borracha.

**Informação relacionada**

- Inibidor do seletor de marchas (pág. 440)
- Posições da marcha para a transmissão automática (pág. 437)

**Função kickdown**

O kickdown pode ser usado quando se pretende obter a aceleração máxima, por exemplo, em ultrapassagens.

Sempre que pressione o pedal do acelerador a fundo (além da posição normal de aceleração plena), será imediatamente engatada uma marcha inferior. Esta operação é normalmente designada por kickdown.

Quando o pedal do acelerador for liberado da posição de kickdown, a passagem para uma marcha superior ocorre de forma automática.

**Função de segurança**

Para evitar reduções excessivas do motor, o programa de controle da transmissão tem um inibidor de retrogradação forçada protetor.

A caixa de câmbio não permite passagens de caixa descendentes/kickdown que levem a rotações tão elevadas que possam danificar o motor. Caso o motorista insista nestas trocas descendentes com elevadas rotações do motor, nada acontece. A marcha original continuará engatada.

Com o kickdown, o veículo pode fazer passagens descendentes em uma ou mais etapas de cada vez dependendo da rotação do motor. A veículo faz passagens ascendentes quando o motor atinge a sua rotação máxima, para evitar danos no motor.

**Informação relacionada**

- Posições da marcha para a transmissão automática (pág. 437)

## Indicador de direção

O indicador de direção no visor do motorista indica a marcha atual durante mudanças manuais e quando é conveniente realizar uma mudança para obter a melhor economia de combustível possível.

Para uma condução ecológica com transmissão manual é importante conduzir na mudança correta e executar as mudanças no tempo certo.



Indicador de direção no visor do motorista de 12 polegadas\*.

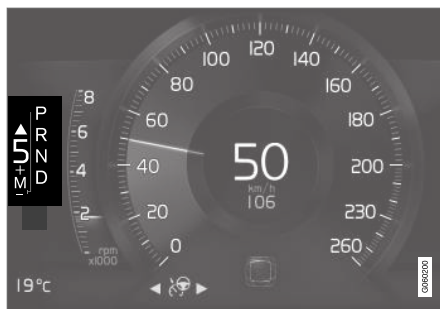

Indicador de direção no visor do motorista de 8 polegadas.

O indicador de direção indica a marcha atual no visor do motorista e indica com uma seta para cima a recomendação de mudança ascendente.

### **NOTA**

Em veículos automáticos, o indicador de troca de marcha só está disponível em alguns mercados.

## Informação relacionada

- Posições da marcha para a transmissão automática (pág. 437)

## Tração nas quatro rodas\*

Tração nas quatro rodas (AWD<sup>5</sup>) significa que todas as rodas do veículo funcionam como motrizes ao mesmo tempo, o que melhora a tração.

Para se obter a melhor tração possível, a força de tração é distribuída automaticamente pelas rodas que possuem melhor aderência. O sistema calcula constantemente a necessidade de torque para as rodas traseiras, e pode redistribuir imediatamente até metade do torque do motor para as rodas traseiras.

A tração nas quatro rodas também possui um efeito estabilizador em velocidades mais elevadas. Em condições de condução normal, uma parte considerável da força é transmitida para as rodas dianteiras. Quando parado, a tração nas quatro rodas está sempre ligada para preparar a tração máxima durante a aceleração.

As características da tração nas quatro rodas variam com o modo de condução selecionado.

## Informação relacionada

- Modos de condução\* (pág. 443)
- Caixa de câmbio (pág. 436)

<sup>5</sup> All Wheel Drive

## Modos de condução\*

A seleção do modo de condução afeta as características de condução do veículo de modo a melhorar a experiência de condução e facilitar a mesma perante situações especiais.

Com os modos de condução, é possível rapidamente acessar muitas das funções e configurações do veículo para diferentes necessidades. Para obter as melhores características de condução possíveis, os seguintes sistemas são adaptados em cada modo de condução:

- Direção
- Motor/caixa de câmbio/tração nas quatro rodas\*
- Freios
- Amortecimento
- Visor do motorista
- Função Start/Stop
- Controle da climatização

Selecione o modo de condução mais adequado às condições de condução atuais. Lembre-se: nem todos os modos de condução estão disponíveis em todas as situações.

## Modos de condução selecionáveis

### Comfort

- Este é o modo de condução normal do veículo.

Quando o veículo é ligado, está no modo **Comfort** e a função Start/Stop está ativada. As configurações permitem que o veículo dê uma sensação confortável; a direção e o amortecimento são adaptados para a condução normal e os movimentos da carroceria são flexíveis.

Este modo de condução é o modo certificado para as emissões de dióxido de carbono.

### Eco

- Adapte o veículo para uma condução mais eficiente ao nível energético e ecológico selecionando o modo **Eco**.

O modo de condução significa que, por exemplo, a função Start/Stop está ativada, o amortecimento é suave e a potência de determinadas configurações de climatização é reduzida.

Ao dirigir no modo **Eco**, o visor do motorista exibe um ecomedidor que indica em tempo real como está a economia da condução.

### Dynamic

- O modo **Dynamic** atribui ao veículo características mais esportivas e uma resposta mais rápida às acelerações.

As trocas de marcha são mais rápidas e distintas e a caixa de câmbio dá prioridade a uma marcha com maior tração.

A resposta da direção é mais rápida e o amortecimento é mais rígido<sup>6</sup>, o que permite que a carroceria acompanhe a estrada para reduzir a inclinação nas curvas.

A função Start/Stop está desligada.

<sup>6</sup> Aplicável a Four-C.



### « Individual

- Adapte um modo de condução às suas preferências.

Selecione um modo de condução para servir de base e ajuste as configurações de acordo com as características de condução desejadas. Estas configurações são salvas no perfil do motorista ativo e estão disponíveis sempre que o veículo é destravado com o mesmo controle remoto.

O modo de condução individual só está disponível após a ativação no visor central.

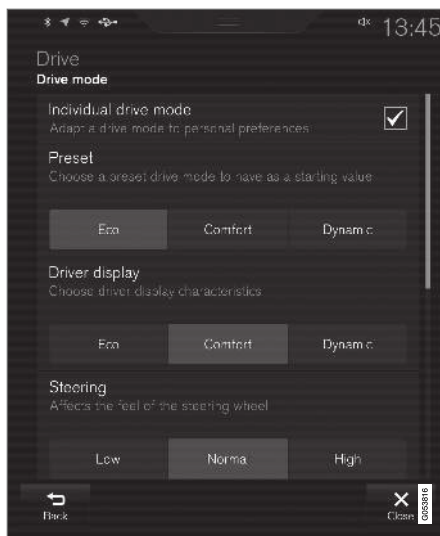

Visualização de configuração<sup>7</sup> do modo de condução individual.

1. Pressione **Configurações** na visualização superior.
2. Pressione **My Car** → **Modo de condução individual** e selecione **Modo de condução individual**.

3. Em **Predefinições**, selecione um modo de condução a partir de: **Eco**, **Conforto** ou **Dinâmico**.

Os ajustes possíveis referem-se às configurações de:

- **Visor do motorista**
- **Força da direção**
- **Características do trem de força**
- **Características do freio**
- **Controle de suspensão**
- **Climatização ECO**
- **Partida/Parada**.

### Informação relacionada

- Alterar o modo de condução\* (pág. 445)
- Posição de condução Eco (pág. 445)
- Condução econômica (pág. 454)
- Função Start/Stop (pág. 448)
- Tração nas quatro rodas\* (pág. 442)
- Perfis de motorista (pág. 137)

<sup>7</sup> A imagem é ilustrativa - os elementos podem variar dependendo do modelo de veículo.

## Alterar o modo de condução\*

Selecione o modo de condução mais adequado às condições de condução atuais.

O modo de condução pode ser alterado com o controle no console de túnel.

Lembre-se: nem todos os modos de condução estão disponíveis em todas as situações.

Para alterar o modo de condução:



1. Pressione o controle do modo de condução **DRIVE MODE**.
  - > Abre-se uma janela pop-up no visor central.
2. Gire a roda para cima ou para baixo até o modo de condução desejado ficar assinalado.

3. Pressione o controle do modo de condução ou diretamente na tela sensível ao toque para confirmar a seleção.
  - > O modo de condução selecionado é indicado no visor do motorista.

### Informação relacionada

- Modos de condução\* (pág. 443)
- Ativar e desativar o modo de condução Eco com o botão de função (pág. 448)

## Posição de condução Eco

O modo de condução **Eco** otimiza as características de condução do veículo para uma condução mais econômica e ecológica.

Utilize este modo de condução para economizar combustível e proteger o meio ambiente.

As propriedades a seguir são adaptadas para o modo **Eco**:

- Pontos de mudança da caixa de câmbio.
- Controle do motor e resposta do pedal do acelerador.
- A função roda livre Eco Coast é ativada e a frenagem com o motor cessa quando o pedal do acelerador é liberado com velocidades entre 65 e 140 km/h (40 e 87 mph).
- Algumas das configurações do sistema de climatização funcionam com potência reduzida ou são desligadas.
- O visor do motorista apresenta em um medidor ECO informação que permite uma condução econômica e ecológica.

### A função roda livre Eco Coast

A função roda livre Eco Coast resulta, na prática, na desativação da frenagem com o motor, o que significa que a energia cinética do veículo é utilizada para propulsionar o veículo por percursos mais longos. Quando o motorista libera o pedal do acelerador a caixa de câmbio é desconectada



- ◀ automaticamente do motor, diminuindo a rotação até o repouso com consumo reduzido.

A função funciona melhor quando é possível rodar por longos trajetos, por exemplo, em estradas com descidas leves ou no caso de uma previsão de redução de velocidade em zonas com limitações de velocidade inferiores.

### Ativar a função roda livre

A função é ativada quando o pedal do acelerador é liberado completamente juntamente com os seguintes parâmetros:

- Modo de condução **Eco** ativado.
- O seletor de marchas no modo **D**.
- Velocidade no intervalo de cerca de 65-140 km/h (40-87 mph).
- Gradiente de descida na estrada não superior a cerca de 6 %.

O visor do motorista exibe **COASTING** quando a função roda livre é utilizada.

### Limitações

A função roda livre não está disponível se

- o motor e/ou a caixa de câmbio não estarem na temperatura de trabalho normal
- o seletor de marchas for deslocado da posição **D** para a posição manual
- a velocidade estiver fora do intervalo de cerca de 65-140 km/h (40-87 mph)

- o gradiente de descida na estrada for superior a cerca de 6 %
- As mudanças manuais forem executadas com as borboletas do volante\*.

### Desativar ou desligar a função roda livre

Em algumas situações pode ser conveniente desligar ou desativar a função temporariamente para poder utilizar a frenagem com o motor. Exemplos destas situações podem ser descidas acentuadas ou a iminência de uma ultrapassagem - para que estas ações decorram do modo mais seguro possível.

Para desativar a função roda livre

- acione o pedal do acelerador ou do freio
- desloque o seletor de marchas para a posição manual
- Execute mudanças com as borboletas do volante\*.

Para desligar a função roda livre

- troque o modo de condução\*
- desligue o modo de condução **Eco** na vista de funções.

Também é possível rodar trajetos mais curtos sem a função roda livre, o que contribui para uma redução do consumo. No entanto, para a melhor economia de combustível, é mais vantajoso ter a função roda livre ativada para obter trajetos mais longos.

### Cruise control Eco Cruise

Ao utilizar o cruise control no modo de condução **Eco** a aceleração e desaceleração do veículo são inferiores quando comparadas com outros modos de condução, o que permite uma maior economia de combustível. Isto significa que a velocidade do veículo pode ser ligeiramente superior ou inferior à velocidade definida.

- Em uma estrada uniforme a velocidade do veículo pode divergir em relação à velocidade definida quando o cruise control está ativo e o veículo roda livremente.
- Em uma subida acentuada, o veículo reduz a velocidade até ser efetuada uma mudança descendente, aí é iniciada uma aceleração reduzida para alcançar a velocidade definida.
- Em uma descida em que o veículo roda livremente, a velocidade do veículo pode ser ligeiramente superior ou inferior à velocidade definida. A função utiliza a frenagem com o motor normalmente para manter a velocidade definida e, quando necessário, pode utilizar até o freio de pé.

## Indicador Eco no visor do motorista



Medidor ECO no visor do motorista de 12 polegadas\*.



Medidor ECO no visor do motorista de 8 polegadas.

O medidor ECO indica em nível de economia da condução:

- Com condução econômica, o medidor apresenta um valor baixo com o indicador na área verde.
- Com condução não econômica, por exemplo, com frenagens ou acelerações bruscas, o indicador apresenta um resultado mais elevado.

O medidor ECO também possui um indicador que mostra como um motorista de referência conduziria o veículo diante das mesmas condições. Isso é indicado com o pequeno indicador no medidor.

## Controle da climatização ECO

No modo de condução **Eco**, o controle da climatização Eco é ativado automaticamente no compartimento de passageiros para diminuir o consumo de energia.

### **i** NOTA

Quando o modo de direção **Eco** é ativado, diversos parâmetros nas configurações do sistema de controle de climatização são alteradas, e diversas funções consumidoras de eletricidade são reduzidas. Algumas configurações podem ser reiniciadas manualmente, mas a funcionalidade completa só é obtida desligando o modo de condução **Eco** ou adaptando o modo de condução **Individual\*** com a funcionalidade completa da climatização.

No caso de dificuldades devido a embaçamento, pressione o botão do desembaçador máximo que tem a funcionalidade normal.

## Informação relacionada

- Alterar o modo de condução\* (pág. 445)
- Ativar e desativar o modo de condução Eco com o botão de função (pág. 448)
- Modos de condução\* (pág. 443)
- Condução econômica (pág. 454)
- Função Start/Stop (pág. 448)

## Ativar e desativar o modo de condução Eco com o botão de função

Existe um botão de função para o modo de condução Eco na visualização de função do visor central caso o veículo não esteja equipado com controle do modo de condução no console de túnel.

Ao desligar o motor, o modo Eco é desligado, tendo de ser ativado a cada arranque do motor. O visor do motorista exibe **ECO** quando a função está ativada.

### Selecionar o modo de condução Eco na visualização de função do visor central

- Pressione o botão **Modo de direção ECO** para ativar ou desativar a função.



- > Uma indicação no botão acende quando a função está ativada.

### Informação relacionada

- Posição de condução Eco (pág. 445)
- Alterar o modo de condução\* (pág. 445)
- Modos de condução\* (pág. 443)

## Função Start/Stop

Com a função start/stop o motor desliga-se temporariamente quando o veículo para, por exemplo, em um semáforo ou em uma fila de trânsito, e arranca automaticamente quando retoma o andamento.

A função Start/stop diminui o consumo de combustível, o que por sua vez contribui para a redução da emissão de gases de escape.

O sistema permite um estilo de condução ecológico, deixando o motor "parar automaticamente" quando for adequado.

### Informação relacionada

- Conduzir com a função Start/stop (pág. 448)
- Condições para a função Start/Stop (pág. 450)
- Modos de condução\* (pág. 443)

## Conduzir com a função Start/stop

A função Start/Stop desliga temporariamente o motor em repouso e volta a arrancar automaticamente quando a viagem continua.

A função Start/Stop está disponível quando o veículo é arrancado e pode ser ativada quando se verificam determinadas condições.

O visor do motorista indica quando a função está

- Disponível
- ativa
- indisponível.

Todos os sistemas normais do veículo, tais como iluminação, rádio, etc., funcionam normalmente com um motor em parada automática. No entanto, alguns equipamentos podem ter o seu funcionamento temporariamente reduzido, por exemplo, velocidade do ventilador do controle de climatização ou volume muito elevado do sistema de áudio.

### Parada automática

Para que o motor entre em parada automática deve se verificar o seguinte:

- Pare o veículo com o freio de pé e mantenha o pé no pedal do freio - o motor para automaticamente.

No modo de condução **Comfort** ou **Eco**, o motor pode parar automaticamente antes de o veículo se imobilizar por completo.

Com o Cruise control adaptativo ou o Pilot Assist ativado, o motor para automaticamente após cerca de 3 segundos.

### Arranque automático

Para que o motor arranque de forma automática deve se verificar o seguinte:

- Libere o pedal do freio - o motor arranca automaticamente e a viagem pode ser retomada. Em uma subida, a assistência de arranque em subida (HSA<sup>8</sup>) atua para evitar que o veículo desça.
- Quando a função Auto hold está ativada, a partida automática é atrasada até que o pedal do acelerador seja pressionado.
- Quando o cruise control adaptativo ou o Pilot Assist está ativado, o motor arranca automaticamente quando o pedal do acelerador é pressionado ou com uma pressão no botão  no teclado numérico do lado esquerdo do volante.

- Mantenha a pressão do pé no pedal do freio e pressione o pedal do acelerador - o motor arranca automaticamente.
- Em uma descida: Alivie ligeiramente a pressão do pé no pedal do freio para que o veículo comece a rodar - o motor arranca automaticamente após um ligeiro aumento da velocidade.

### Símbolos no visor do motorista

#### Com visor do motorista de 12 polegadas\*

- O texto **READY** aparece no tacômetro quando a função está disponível.
- Um indicador no tacômetro apresenta **READY** quando a função está ativa e o motor está em parada automática.
- O texto **READY** aparece em cinza quando a função não está disponível.
- Quando a função está desligada não aparece nenhum texto.





A função está ativa e o motor está em parada automática.

<sup>8</sup> Hill Start Assist

#### ◀ Com visor do motorista de 8 polegadas

O símbolo aparece na margem inferior do velocímetro.

Símbolo	Especificação
	Símbolo branco: A função está disponível.
	Símbolo bege: A função está ativa e o motor está em parada automática.
	A função não está disponível, não se verificam os pré-requisitos.
	Quando a função está desligada não aparece qualquer símbolo.

#### Informação relacionada

- Desligar temporariamente a função Start/stop (pág. 450)
- Condições para a função Start/Stop (pág. 450)
- Função Start/Stop (pág. 448)
- Ajuda ao dar a partida em subida (pág. 435)
- Frenagem automática quando parado (pág. 434)

## Desligar temporariamente a função Start/stop

Em algumas situações pode ser conveniente desligar temporariamente a função Start/stop.



Desligue com o botão de função **Partida/Parada** na visualização de função do visor central. Com a função desligada, a indicação no botão está apagada.

A função está desligada até

- ser reativada
- o modo de condução mudar para **Eco** ou **Comfort**
- o veículo ser novamente arrancado.

#### Informação relacionada

- Conduzir com a função Start/stop (pág. 448)
- Condições para a função Start/Stop (pág. 450)

## Condições para a função Start/Stop

Para que a função Start/Stop funcione é necessário que se verifiquem uma série de condições.

Caso alguma das condições não seja verificada, aparece uma indicação no visor do motorista.

#### O motor não para automaticamente

O motor não para automaticamente nas seguintes situações:

- O veículo não alcançou cerca de 10 km/h (6 mph) após o arranque.
- Após uma série de paradas automáticas repetidas, a velocidade necessita ultrapassar cerca de 10 km/h (6 mph) para que possa ser realizada uma nova parada automática.
- O motorista liberou o cinto de segurança.
- A capacidade da bateria de arranque estiver abaixo do nível mínimo permitido.
- O motor não está na temperatura de funcionamento normal.
- A temperatura externa é inferior a cerca de -5 °C (23 °F) ou superior a cerca de 30 °C (86 °F).
- o aquecimento elétrico do para-brisa é ativado.
- O ambiente do compartimento de passageiros diverge dos valores previamente definidos.
- o veículo recuar.

- A temperatura da bateria de arranque está abaixo ou acima dos valores limite permitidos.
- O motorista efetuar movimentos amplos com o volante.
- A estrada for muito inclinada.
- O capô for aberto.
- Ao conduzir em altitudes elevadas quando o motor não atinge a temperatura de funcionamento.
- O sistema ABS foi ativado.
- No caso de uma frenagem brusca (mesmo sem a ativação do sistema ABS).
- Muitos arranques em um breve período ativaram a proteção de calor do motor de arranque.
- O filtro de partículas do sistema de escape estiver cheio.
- Um reboque conectado ao sistema elétrico do veículo.
- A caixa de câmbio não tem a temperatura de funcionamento normal.
- O seletor de marchas estiver na posição **M** ( $\pm$ ).

### O motor não arranca automaticamente

Nas seguintes situações o motor não arranca automaticamente após parada automática:

- O motorista estiver sem o cinto de segurança, o seletor de marchas estiver na posi-

ção **P** e a porta do motorista estiver aberta - é necessário realizar um arranque normal.

### O motor arranca automaticamente sem liberar o pedal do freio

Nas seguintes situações o motor arranca automaticamente mesmo que o motorista não retire o pé do pedal do freio:

- Umidade elevada no compartimento de passageiros embaçando os vidros.
- O ambiente do compartimento de passageiros diverge dos valores previamente definidos.
- Elevado consumo de eletricidade em uma tomada ou a capacidade da bateria de arranque desce abaixo do nível mínimo permitido.
- Repetidas ações no pedal do freio.
- O capô for aberto.
- O veículo começa a rodar, ou aumenta ligeiramente a velocidade se o veículo parar automaticamente sem estar completamente imobilizado.
- O cinto de segurança do motorista for aberto com o seletor de marchas na posição **D** ou **N**.
- O seletor de marchas é deslocado de **D** para o modo **R** ou **M** ( $\pm$ ).
- A porta do motorista é aberta com o seletor de marchas na posição **D** - um som de cam-

pinha e uma mensagem informam que a ignição está ligada.

### AVISO

Não abra o capô quando o motor tiver parado automaticamente. Desligue o motor normalmente antes de levantar o capô.

### Informação relacionada

- Função Start/Stop (pág. 448)
- Conduzir com a função Start/stop (pág. 448)
- Desligar temporariamente a função Start/stop (pág. 450)

**Controle de nível\* e amortecimento**



O controle de nível e o amortecimento são regulados automaticamente pelo veículo.



**Amortecimento (Four-C)**

Em um veículo equipado com Four-C, a absorção de choque é adaptada de acordo com o modo de condução selecionado e a velocidade do veículo.

O amortecimento é normalmente definido para o melhor conforto possível e é regulado continuamente dependendo da superfície da estrada, aceleração do veículo, frenagem e curvas.

**Símbolos e mensagens no visor do motorista**

Símbolo	Mensagem	Especificação
	<b>Suspensão</b> Desativado pelo usuário	Este controle da suspensão ativo foi desligado manualmente pelo usuário.
	<b>Suspensão</b> Desempenho reduzido temporariamente	O desempenho do controle da suspensão ativo foi temporariamente reduzido devido à extensão da utilização do sistema. Se esta mensagem aparecer frequentemente (por exemplo, várias vezes em uma semana) entre em contato com uma oficina <sup>A</sup> .
	<b>Suspensão</b> Serviço necessário	Ocorreu uma falha. Visite uma oficina <sup>A</sup> assim que possível.

Símbolo	Mensagem	Especificação
	<b>Mau func. suspensão</b> <b>Pare com segurança</b>	Ocorreu uma falha crítica. Pare em segurança, deixe que o veículo seja rebocado para uma oficina <sup>A</sup> .
	<b>Suspensão</b> <b>Desacelere Veículo muito alto</b>	Ocorreu uma falha. Se a mensagem aparecer durante a condução, entre em contato com uma oficina <sup>A</sup> .

<sup>A</sup> Recomenda-se uma oficina autorizada Volvo.

### Informação relacionada

- Configurações da regulagem de nível\* (pág. 454)
- Modos de condução\* (pág. 443)

## Configurações da regulagem de nível\*

Desligue o controle de nível quando o veículo for elevado com o macaco, para evitar problemas com o controle automático.

## Configurações no visor central

### Desativar controle de nivelamento

Em algumas situações, a função deve ser desligada, por exemplo, antes de o veículo ser elevado por um macaco\*. A diferença de nível criada pela elevação com o macaco faz com que o controle automático comece a ajustar a altura, o que cria um efeito indesejável.

Desligue a função através do visor central:

1. Pressione **Configurações** na visualização superior.
2. Pressione **My Car → Freio de estacionamento e suspensão**.
3. Assinale **Desativar controle de nivelamento**.

### Informação relacionada

- Controle de nível\* e amortecimento (pág. 452)
- Recomendações para a carga (pág. 576)

## Condução econômica

Dirija de forma econômica e mais ecológica dirigindo gentilmente e antecipando as situações.

Adapte o seu estilo de direção e a velocidade à situação predominante.

Observe o seguinte:

- Para obter menor consumo de combustível, ative o modo de condução **Eco**.
- Utilize a função roda livre Eco Coast no modo de condução **Eco** – a frenagem com o motor cessa, o que significa que a energia cinética do veículo é utilizada para propulsionar o veículo por percursos mais longos.
- Ao conduzir com trocas de marcha manuais – conduza com a marcha mais elevada possível, adequada à situação de trânsito e estrada – rotações mais baixas resultam em menor consumo de combustível. Utilize o indicador de troca de marcha.
- Conduza com velocidade uniforme e antecipando as situações para minimizar as frenagens.
- Velocidade elevada resulta em maior consumo de combustível – a resistência do ar aumenta com a velocidade.
- A indicação do computador de bordo do consumo instantâneo de combustível pode ajudar a conduzir de modo mais econômico.

- Não aqueça o motor em ponto morto, conduza logo após o arranque com carga normal – um motor frio consome mais combustível do que um motor quente.
- Se possível, evite utilizar o veículo por trajetos curtos. Nestas situações, o motor não consegue alcançar a temperatura de funcionamento normal, o que contribui para um maior consumo de combustível.
- Utilize a frenagem com o motor, quando isto não representar riscos para os outros usuários da via.
- Conduza com a pressão correta dos pneus. Verifique a pressão regularmente – opte pela pressão de pneus ECO para obter os melhores resultados.
- A escolha dos pneus pode afetar o consumo de combustível – procure informações sobre os pneus adequados junto de um revendedor.
- Retire do veículo objetos desnecessários – o aumento da carga resulta em maior consumo.
- A carga no teto e os bagageiros de teto aumentam a resistência do ar e o consumo – retire os suportes de bagagem quando não utilizados.
- Evite conduzir com os vidros abertos.

**AVISO**

Nunca desligue o motor em movimento, como em descidas, pois isso desativa sistemas importantes como a direção elétrica e o servofreio.

**Informação relacionada**

- Drive-E - prazer de dirigir mais limpo (pág. 28)
- Posição de condução Eco (pág. 445)
- Verificar a pressão dos pneus (pág. 544)

**Preparativos para uma viagem longa**

Antes de viajar no feriado ou alguma outra viagem longa, é importante verificar as funções e os equipamentos do veículo com muito cuidado.

Verifique se

- o motor está funcionando normalmente e que o consumo de combustível está normal
- não há vazamentos (combustível, óleo ou outro fluido)
- a força de frenagem durante a frenagem está boa
- todas as lâmpadas estão funcionando - ajuste o nível do farol se o veículo for muito carregado
- os pneus tem profundidade da banda de rodagem e pressão suficiente. Troque para os pneus de inverno ao dirigir em áreas onde há risco de pegar superfícies com neve ou gelo
- o carregamento da bateria de partida está bom
- as palhetas do limpador estão em boas condições
- um triângulo de advertência e um colete de alta visibilidade estão no veículo. Eles são exigidos por lei em alguns países

**Informação relacionada**

- Verificar a pressão dos pneus (pág. 544)
- Consumo de combustível e emissões de CO<sub>2</sub> (pág. 647)
- Abastecimento de fluido do lavador (pág. 632)
- Condução no inverno (pág. 456)
- Condução econômica (pág. 454)
- Configurações do modem do veículo\* (pág. 523)
- Recomendações para a carga (pág. 576)
- Conduzir com reboque (pág. 467)
- Pilot Assist (pág. 318)
- Limitador de velocidade (pág. 294)
- Jogo de reparo de perfuração de emergência (pág. 561)

## Condução no inverno

Para condução no inverno, é importante realizar algumas verificações do veículo para garantir que ele possa ser dirigido de forma segura.

Verifique o seguinte, particularmente antes da estação fria:

- O líquido de refrigeração do motor contém 50% de glicol. Essa mistura protege o motor contra congelamento abaixo de aprox. -35°C (-31°F). Para evitar riscos para à saúde, não devem ser misturados diferentes tipos de glicol.
- O tanque de combustível deve ser mantido cheio para evitar condensação.
- A viscosidade do óleo do motor é importante. Os óleos com viscosidade menor (óleos mais finos) facilitam a partida em clima frio e também reduzem o consumo de combustível enquanto o motor estiver frio.

### **!** IMPORTANTE

Óleo de baixa viscosidade não deve ser usado para condução pesada ou em clima quente.

- A condição da bateria de partida e o nível de carga devem ser verificados. O clima frio

exige muito da bateria de partida e reduz sua capacidade.

- Use fluido do lavador com anticongelante para evitar a formação de gelo no reservatório.

## Condições de condução escorregadias

Para alcançar aderência ideal, a Volvo recomenda o uso de pneus de inverno em todas as rodas, se houver risco de gelo ou neve.

### **i** NOTA

O uso de pneus de inverno é uma exigência legal em alguns países. Pneus com cravos não são permitidos em todos os países.

Pratique conduzir em superfícies escorregadias sob condições controladas para aprender como o veículo reage.

## Informação relacionada

- Pneus de inverno (pág. 559)
- Correntes de neve (pág. 560)
- Freinar em estradas de pedra (pág. 430)
- Frenagem em estradas molhadas (pág. 429)
- Abastecimento de fluido do lavador (pág. 632)
- Bateria de partida (pág. 598)
- Substituir a palheta do limpador do para-brisa (pág. 629)

- Encher com líquido de arrefecimento (pág. 595)
- Condições adversas de direção para o óleo do motor (pág. 643)

## Direção na água

Vadear significa dirigir dentro da água, por exemplo, em uma estrada alagada. A direção na água deve ser efetuada com extremo cuidado.

O veículo pode ser conduzido por uma profundidade máxima de 25 cm (9 polegadas) a uma velocidade máxima correspondente a uma marcha a pé. Ao atravessar correntes de água deve-se ter cuidado extremo.

Durante a direção na água, mantenha a velocidade baixa e não pare o veículo. Após ter atravessado a água, pressione levemente no pedal do freio e verifique se os freios funcionam perfeitamente. A água, assim como a lama, pode molhar as pastilhas dos freios resultando em um atraso no funcionamento dos freios.

- Após condução em água ou em lama, limpe os contatos elétricos eventualmente existentes do aquecedor do motor assim como as conexões do reboque.
- Não deixe o veículo com água acima da soleira por longos períodos - isso pode causar problemas elétricos no veículo.

### ! IMPORTANTE

- Podem ocorrer danos no motor se houver entrada de água no filtro de ar.
- Se entrar água na transmissão, isso reduzirá a capacidade de lubrificação do óleo, o que diminuirá a vida útil dos sistemas relacionados.
- Danos a qualquer componente, motor, transmissão, turbocompressor, diferencial ou seus componentes internos causados por inundação, travamento hidrostático ou falta de óleo não são cobertos pela garantia.
- Caso do motor desligue na água, não tente religá-lo. Reboque o veículo para uma oficina. Recomenda-se uma oficina Volvo autorizada. Risco de pane no motor.

### Informação relacionada

- Transporte (pág. 474)

## Abrir e fechar a tampa de abastecimento de combustível

O veículo deve estar destravado para que seja possível abrir a tampa de abastecimento de combustível<sup>9</sup>.

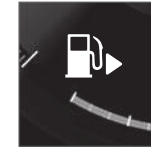

O visor do motorista apresenta uma seta junto ao símbolo de abastecimento para indicar o lado do veículo onde está a tampa de abastecimento de combustível.

1. Abra a tampa de abastecimento de combustível com uma ligeira pressão na parte traseira da tampa.
2. Após terminado o abastecimento - feche a tampa com uma ligeira pressão.

### Informação relacionada

- Abastecer com combustível (pág. 458)

<sup>9</sup> Apenas o travamento e destravamento com controle remoto, sem chave\* ou através de Volvo On Call afeta o estado da tampa de abastecimento de combustível.

## Abastecer com combustível

O tanque de combustível está equipado com um sistema de abastecimento de combustível sem tampão.

### Abastecer o veículo no posto de abastecimento

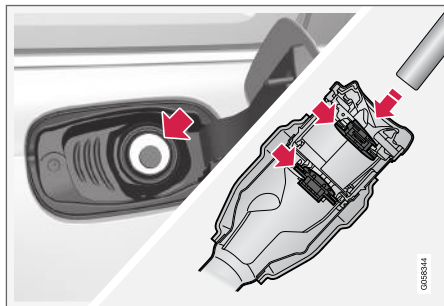

É importante abastecer o bico da bomba mais do que as duas aberturas do tubo de enchimento antes de iniciar o abastecimento do veículo.

Instruções de abastecimento:

1. Desligue o veículo e abra a tampa de abastecimento de combustível.
2. Selecione combustível homologado para a utilização no veículo. Ver informação sobre o combustível homologado no capítulo "Gasolina".

3. Introduza o bico da bomba na abertura de abastecimento de combustível. O tubo de enchimento tem duas tampas e o bico da bomba deve ser inserido através de ambas antes de se iniciar o abastecimento.
4. Não tente encher mais o tanque depois de o bocal da bomba parar.  
> O tanque está abastecido.

#### **i** NOTA

O excesso de combustível no tanque pode transbordar em temperaturas altas.

### Abastecer com combustível a partir de tanque de reserva

Ao abastecer com tanque de reserva utilize o funil que se encontra no bloco de espuma sob a escotilha do assoalho da área de carga.

1. Abra a tampa de abastecimento de combustível.
2. Introduza o bico na abertura de abastecimento de combustível. O tubo de enchimento tem duas tampas e o tubo do funil deve ser inserido através de ambas as tampas antes de se iniciar o abastecimento.

### Aplicável a veículos com aquecedor auxiliar acionado por combustível\*

Nunca utilize o aquecedor acionado por combustível quando o veículo se encontrar em uma zona de abastecimento.

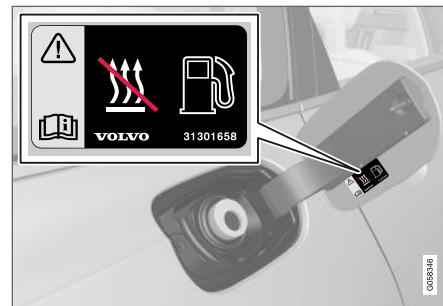

Adesivo no interior da tampa de abastecimento de combustível.

### Informação relacionada

- Abrir e fechar a tampa de abastecimento de combustível (pág. 457)
- Gasolina (pág. 459)

## Tratamento do combustível

Não use combustível com qualidade inferior à recomendada pela Volvo, pois afetará negativamente a potência do motor e o consumo de combustível.

### AVISO

Sempre evite inalar vapor de combustível e respingar combustível nos olhos.

Em caso de respingar combustível nos olhos, remova as lentes de contato e enxágue com muita água por, pelo menos, 15 minutos e busque atendimento médico.

Nunca ingira combustível. Combustíveis como gasolina, bioetanol e combinações deles com diesel são altamente tóxicos e podem causar danos permanentes ou fatais, se ingeridos. Busque atendimento médico imediatamente se o combustível for ingerido.

### AVISO

Combustível respingado pode pegar fogo.

Desligue o aquecedor acionado por combustível antes de iniciar o reabastecimento.

Nunca mantenha um telefone celular ligado ao reabastecer. O toque pode provocar faísca e incendiar os vapores de gasolina, causando incêndio e ferimentos.

### IMPORTANTE

Misturas de diversos tipos de combustível ou o uso de combustíveis não recomendados invalida a garantia Volvo e qualquer outro acordo de serviço complementar. Isso se aplica a todos os motores.

### Informação relacionada

- Gasolina (pág. 459)

## Gasolina

A gasolina é um tipo de combustível destinado aos veículos com motor a gasolina.

Utilize exclusivamente gasolina de fabricantes bem conhecidos. Nunca abasteça com combustível de qualidade duvidosa. A gasolina deve atender a norma EN 228.

### IMPORTANTE

- Combustível contendo até 10 por cento de volume de etanol é permitido.
- Gasolina EN 228 E10 (máximo de 10 por cento de volume de etanol) é aprovada para uso.
- Etanol superior a E10 (máximo de 10 por cento de volume de etanol) não é permitido, por exemplo, E85 não é permitido.

### Índice de octanagem

- RON 95 pode ser utilizado na condução normal.
- RON 98 é recomendada para potência máxima e consumo de combustível reduzido.
- Índice de octanagem inferior a RON 95 não pode ser utilizado.

Ao conduzir em temperaturas superiores a +38 °C (100 °F), recomenda-se a octanagem mais elevada para obter os melhores níveis pos-



- « síveis de desempenho e de consumo de combustível.

### **!** IMPORTANTE

- Use somente gasolina sem chumbo para evitar danificar o conversor catalítico.
- Combustível contendo aditivos metálicos não deve ser usado.
- Não use nenhum aditivo que não tenha sido recomendado pela Volvo.

### **Informação relacionada**

- Tratamento do combustível (pág. 459)
- Abastecer com combustível (pág. 458)
- Filtro de partículas de gasolina (pág. 460)
- Consumo de combustível e emissões de CO<sub>2</sub> (pág. 647)

### **Filtro de partículas de gasolina**

Os veículos a gasolina estão equipados com filtro de partículas para controle de emissões mais eficaz.

As partículas dos gases de escape são recolhidas no filtro de partículas de gasolina durante a condução normal. Em condições de direção normais, ocorre a regeneração passiva, que faz as partículas serem oxidadas e queimadas. O filtro é esvaziado desta forma.

Se o veículo for conduzido em baixa velocidade ou com repetidas partidas a frio em temperatura externa baixa, a regeneração ativa pode ser necessária. A regeneração do filtro de partículas é automática e demora normalmente 10-20 minutos. Pode haver um cheiro de queimado durante a regeneração.

Com tempo frio, utilize o aquecedor de estacionamento - para que o motor atinja mais rapidamente a temperatura normal de funcionamento.

### **Ao conduzir trajetos curtos a baixa velocidade com veículo a gasolina**

A capacidade do sistema de emissões é influenciada pela forma como o veículo é conduzido. A condução por percursos variados e a diferentes velocidades é importante para a obtenção de um desempenho ideal.

Conduzir frequentemente trajetos curtos a baixa velocidade (ou em clima frio), em que o motor não atinge a temperatura de trabalho normal,

pode levar a problemas que provoquem mau funcionamento e disparem mensagens de advertência. Se o veículo for utilizado sobretudo em trânsito urbano, é importante que conduza também regularmente em velocidades mais elevadas para permitir a regeneração do sistema de emissões.

- O veículo deve ser conduzido em estradas nacionais em velocidades superiores a 60 km/h (38 mph) durante pelo menos 20 minutos entre cada reabastecimento.

### **Informação relacionada**

- Gasolina (pág. 459)

## Sobreaquecimento do motor e do sistema de condução

Em algumas condições, com condução forçada em, por exemplo, terrenos inclinados e climas quentes, existe o risco de o motor e o sistema motriz sobreaquecerem, especialmente com carga pesada.

- A potência do motor pode ser temporariamente limitada no caso de sobreaquecimento.
- Remova os faróis adicionais montados em frente à grade, se conduzir em clima quente.
- Se a temperatura no sistema de arrefecimento do motor se tornar muito elevada, acende-se um símbolo de advertência e aparece uma mensagem **Temperatura do motor Temperatura alta. Pare com segurança** no visor do motorista. Estacione então o veículo de modo seguro e deixe-o em marcha lenta durante alguns minutos para arrefecer.
- Se aparecer a mensagem **Temperatura do motor Temperatura alta. Desligue o motor** ou **Liq. arrefecim. motor Nível baixo. Desligue o motor**, pare o veículo e desligue o motor.
- Se houver superaquecimento da caixa de câmbio, é selecionado um programa de mudança de marchas alternativo. Além disso, é ativada uma função de proteção integrada e que acende um símbolo de advertência e



exibe a mensagem **Transmissão morna Reduza a velocidade para diminuir a temperatura** ou **Transmissão quente Pare com segurança e espere resfriar** no visor do motorista. Siga então a recomendação apresentada, reduza a velocidade ou pare o veículo em um local seguro e deixe o motor trabalhar em marcha lenta durante alguns minutos para que a transmissão arrefeça.

- Se o veículo sobreaquecer, o sistema de ar condicionado pode ser temporariamente desligado.
- Depois de uma condução esforçada, não desligue o motor imediatamente depois de parar.

### NOTA

É normal que a ventoinha do motor funcione por um tempo depois que o motor tiver sido desligado.

## Símbolos no visor do motorista

Símbolo	Especificação
	Alta temperatura do motor. Siga a recomendação dada.
	Baixo nível do líquido de arrefecimento. Siga a recomendação dada.
	Transmissão quente/sobreaquecida/arrefecida. Siga a recomendação dada.

## Informação relacionada

- Encher com líquido de arrefecimento (pág. 595)
- Conduzir com reboque (pág. 467)
- Preparativos para uma viagem longa (pág. 455)
- Indicador de direção (pág. 442)

## Sobrecarga da bateria de partida

As funções elétricas do veículo drenam a bateria de partida em diferentes graus. Evite usar a posição de ignição II quando o veículo estiver desligado. Em vez disso, use a posição de ignição I, que usa menos energia.

Além disso, saiba que diversos acessórios drenam o sistema elétrico. Não use funções que exijam muita energia quando o veículo estiver desligado. Exemplos dessas funções:

- ventoinha de ventilação
- faróis
- limpadores do para-brisa
- sistema de áudio (volume alto).

Se a tensão da bateria de partida estiver baixa, será exibida uma mensagem no visor do motorista. A função de economia de energia desliga algumas funções ou reduz algumas funções como a ventoinha de ventilação e/ou o sistema de áudio.

- Nesse caso, carregue a bateria de partida ligando o veículo e deixando-o funcionar por, pelo menos, 15 minutos. O carregamento da bateria é mais eficiente durante a condução do que em repouso.

## Informação relacionada

- Bateria de partida (pág. 598)
- Posições de ignição (pág. 424)

## Utilizar partida assistida com outra bateria

Se a bateria de partida estiver descarregada, é possível ligar o veículo com corrente de outra bateria.

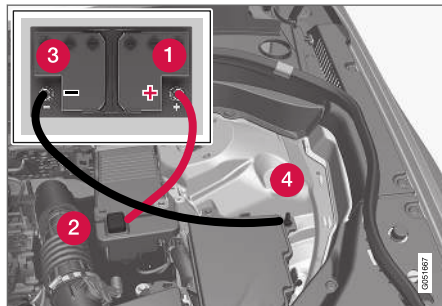

Pontos de fixação para cabos de bateria.

Na partida assistida com outra bateria, recomenda-se seguir os seguintes passos para evitar curto-circuito ou outros danos:

1. Coloque o sistema elétrico do veículo na posição de ignição 0.
2. Verifique se a bateria auxiliar tem a tensão de 12 V.
3. Se a bateria auxiliar estiver montada em outro veículo - desligue o motor do veículo auxiliar e assegure-se que ambos os veículos não se tocam.

4. Ligue o grampo do cabo de bateria vermelho no terminal positivo da bateria de partida (1).

### ! IMPORTANTE

Conecte o cabo de partida cuidadosamente para evitar curto-circuitos com outros componentes no compartimento do motor.

5. Abra a tampa de cobertura do ponto de partida assistida positivo (2).
6. Coloque o outro grampo do cabo de bateria vermelho no ponto de partida assistida positivo (2) do veículo.
7. Ligue o grampo do cabo de bateria preto no terminal negativo da bateria de partida (3).
8. Coloque o outro grampo do cabo de bateria preto no ponto de partida assistida negativo (4) do veículo.
9. Certifique-se de que os grampos dos cabos de bateria encontram-se devidamente presos, para que não surjam faíscas durante a tentativa de partida.
10. Ligue o motor do "veículo auxiliar" e deixe-o trabalhar durante alguns minutos a uma velocidade ligeiramente superior à marcha lenta, cerca de 1500 rpm.

11. Ligue o motor do veículo com a bateria descarregada.

### **!** IMPORTANTE

Não toque nas conexões entre o cabo e o veículo durante a tentativa de partida. Há risco de formação de faíscas.

12. Retire os cabos de bateria pela ordem inversa - primeiro o preto e depois o vermelho.

Certifique-se de que nenhum dos grampos do cabo de bateria preto entra em contato com o ponto de partida assistida positivo do veículo/terminal positivo da bateria auxiliar ou com o grampo ligado ao cabo de bateria vermelho.

### **!** AVISO

- A bateria do veículo gera gás oxí-hidrogênio, que é altamente explosivo. Uma faísca pode ser formada se um cabo auxiliar for conectado incorretamente, e isso pode ser suficiente para explodir a bateria.
- Não conecte um cabo auxiliar em nenhum componente do sistema de combustível e em nenhuma parte móvel. Cuidado com as partes quentes.
- A bateria contém ácido sulfúrico, que pode causar queimaduras graves.
- Se o ácido sulfúrico entrar em contato com os olhos, a pele ou as roupas, lave com água em abundância. Se o ácido respingar nos olhos, busque atendimento médico imediatamente.
- Nunca fume perto da bateria.

### **i** NOTA

Se a bateria de partida estiver tão descarregada que o veículo não tenha as funções elétricas normais e o motor é ligado com uma bateria auxiliar ou um carregador de bateria, a função de Partida/Parada poderá continuar ativada. Se a função Partida/Parada parar automaticamente o motor logo depois, há um grande risco de que a partida automática falhará devido à capacidade insuficiente da bateria, pois a bateria não teve tempo para recarregar.

Se o veículo tiver sido ligado com bateria auxiliar ou se houver tempo insuficiente para carregar a bateria com um carregador, a função de Partida/Parada será temporariamente desativada até que a bateria tenha sido recarregada pelo veículo. Em temperatura externa de aproximadamente +15 °C (aprox. 60 °F), a bateria precisa ser carregada por pelo menos 1 hora pelo veículo. Em temperaturas externas mais baixas, o tempo de carregamento pode aumentar para 3-4 horas. A recomendação é carregar a bateria usando um carregador de bateria externo.

### **Informação relacionada**

- Dar partida no veículo (pág. 422)
- Posições de ignição (pág. 424)
- Ajustar volante (pág. 201)
- Seleção do modo de ignição (pág. 425)

**Barra de reboque\***

O veículo pode ser equipado com um barra de reboque, o que permite atrelar um reboque ao veículo, por exemplo.

Podem existir várias versões da barra de reboque para o veículo, entre em contato com uma concessionária Volvo para obter mais informações.

**! IMPORTANTE**

Quando o motor for desligado, a tensão constante da bateria para o conector do reboque poderá ser desligada automaticamente para não descarregar a bateria de partida.

**! IMPORTANTE**

A barra de reboque precisa de limpeza e lubrificação regular com graxa para evitar desgaste.

**i NOTA**

Quando for usado um engate com amortecedor, a esfera de reboque não deve ser lubrificada.

Isso também se aplica ao instalar um suporte de bicicleta preso ao redor da esfera de reboque.

**i NOTA**

Se o veículo for equipado com uma barra de reboque, não haverá fixação traseira para um olhal de reboque.

**Informação relacionada**

- Barra de reboque retrátil e rebatível\* (pág. 465)
- Conduzir com reboque (pág. 467)
- Suporte de bicicletas montado na barra de reboque\* (pág. 471)
- Especificações da barra de reboque\* (pág. 464)

**Especificações da barra de reboque\***

Medidas e pontos de fixação da barra de reboque.

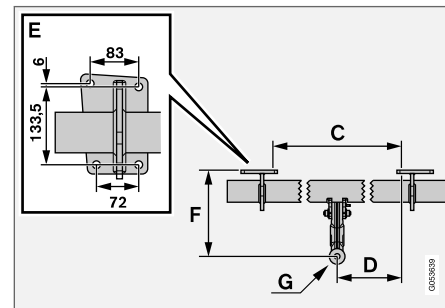
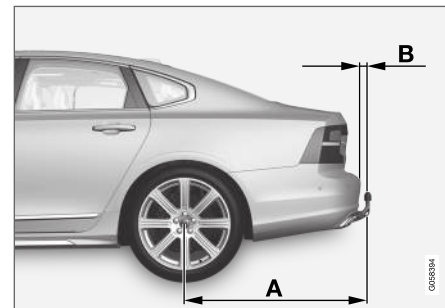

Medidas, pontos de fixação em mm (polegadas)	
A	1121,9 (44,2)
B	81,5 (3,2)
C	875 (34,4)
D	437,5 (17,2)
E	Consulte a ilustração acima
F	273,7 (10,8)
G	Centro da esfera

#### Informação relacionada

- Barra de reboque\* (pág. 464)
- Capacidade de reboque e carga da esfera de reboque (pág. 640)

### Barra de reboque retrátil e rebatível\*

O gancho de reboque retrátil é fácil de recolher e estender quando necessário. No modo retraído a barra de reboque fica completamente oculta.

#### **AVISO**

Siga as instruções de recolhimento e extensão da barra de reboque cuidadosamente.

#### **AVISO**

Não pressione o botão estender/recolher se um reboque estiver acoplado à barra de reboque.

### Rebater a barra de reboque

#### **AVISO**

Evite permanecer próximo ao para-choque atrás do centro do veículo ao estender o engate da barra de reboque.

1.

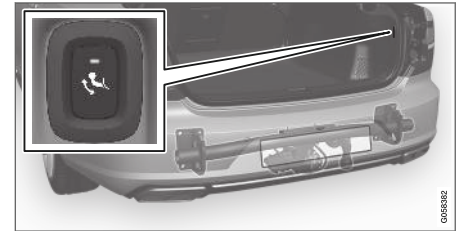

Abra o porta-malas. Na parte de trás do painel lateral direito da área de carga existe um botão para retração e rebatimento da barra de reboque. Para que a função de rebatimento esteja ativa é necessário que esteja acesa uma luz indicadora laranja no botão.



- ◀ 2. Pressione o botão e solte. Uma pressão muito longa pode impedir o início do rebatimento.



- > A barra de reboque rebate e desce para uma posição não bloqueada - a luz indicadora pisca em laranja. O gancho de reboque está pronto para continuar a se mover para a posição travada.

3.



Desloque a barra de reboque para a sua posição final onde este fixa e bloqueia - a luz indicadora assume luz fixa laranja.

- > A barra de reboque está pronta para utilização.

### **i** NOTA

A barra de reboque deve concluir o procedimento de extensão antes de poder ser movida para a posição travada. Esse procedimento pode levar alguns segundos. Se a barra de reboque não estiver presa na posição travada, aguarde alguns segundos e tente novamente.

### **⚠** AVISO

Cuidado ao prender o cabo de segurança do reboque no suporte adequado.

### **i** NOTA

O modo de economia de energia será ativado depois de um tempo e a lâmpada indicadora se apagará. O sistema será reativado fechando e reabrindo a tampa do porta-malas. Isso se aplica ao recolher ou estender a barra de reboque.

Se o veículo detectar um reboque eletricamente conectado, a lâmpada indicadora não se acenderá mais com brilho constante.

### Retrair a barra de reboque

### **!** IMPORTANTE

Certifique-se de que não haja plugue ou adaptador na tomada elétrica ao recolher a barra de reboque.

1. Abra o porta-malas. Pressione o botão na parte de trás do lado direita área de carga e solte - uma pressão muito longa pode impedir o início da retração.
  - > A barra de reboque desce automaticamente para uma posição não bloqueada - a luz indicadora no botão pisca em laranja.

2.

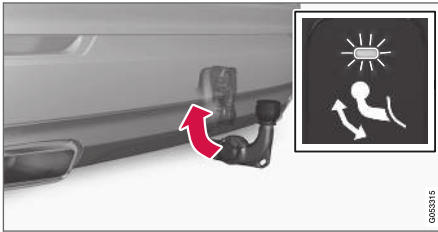

Trave a barra de reboque inserindo-a de volta para a sua posição retraída onde fica bloqueada.

> A luz indicadora assume luz fixa quando a barra de reboque fica corretamente retraída.



### Informação relacionada

- Conduzir com reboque (pág. 467)
- Barra de reboque\* (pág. 464)

## Conduzir com reboque

Ao conduzir com reboque é necessário ter em mente uma série de fatores importantes em relação à barra de reboque, ao reboque e à distribuição da carga no reboque.

A capacidade de carga depende do peso sem carga do veículo. O peso total dos passageiros e acessórios, por exemplo, barra de reboque, diminui a capacidade de carga do veículo em um valor correspondente ao desse peso.

O veículo é entregue com o equipamento necessário para a condução com reboque.

- A barra de reboque do veículo deve ser de tipo homologado.
- Distribua a carga do reboque de forma que a pressão na barra de reboque não exceda a pressão de esfera máxima indicada. A esfera de pressão conta para a carga útil do veículo.
- Aumente a pressão dos pneus para a pressão recomendada para carga total.
- O motor é sujeito a esforços muito maiores do que o normal durante a condução com reboque.
- Não carregue um reboque pesado enquanto o veículo for completamente novo. Espere até que tenha pelo menos 1.000 km (620 milhas).
- Em descidas longas e acentuadas, os freios são sujeitos a esforços muito maiores do que o normal. Reduza para uma marcha mais

baixa com passagem manual e adapte a velocidade.

- Siga as normas em vigor para as velocidades e pesos permitidos.
- Mantenha uma velocidade baixa se tiver um reboque e estiver em uma subida longa e íngreme.
- Os pesos máximos do reboque indicados aplicam-se apenas para altitudes até 1.000 metros acima do nível do mar (3280 pés). Para altitudes superiores a potência do motor e, por consequência, a capacidade de subida do veículo é reduzida devido à menor densidade do ar, sendo necessário reduzir o peso máximo do reboque. O peso do veículo e do reboque deve ser reduzido em 10% por cada 1.000 m (3.280 pés) adicionais ou parte disso.
- Evite conduzir com reboque em subidas mais íngremes do que 12 %.

### **i** NOTA

Condições climáticas extremas, dirigir com reboque ou conduzir em altas altitudes, juntamente com qualidade de combustível mais baixa que a recomendada são fatores que aumentam consideravelmente o consumo de combustível do veículo.



## « Contato do reboque

Se a barra de reboque do veículo tiver um conector elétrico com 13 pinos e o reboque tiver um conector de 7 pinos, é necessário um adaptador. Utilize um adaptador homologado pela Volvo. Certifique-se de que o cabo não arrasta no chão.

### ! IMPORTANTE

Quando o motor for desligado, a tensão constante da bateria para o conector do reboque poderá ser desligada automaticamente para não descarregar a bateria de partida.

## Pesos do reboque

### ⚠ AVISO

Siga as recomendações para pesos de reboque. Caso contrário, o veículo e o reboque podem ser difíceis de controlar em caso de movimento repentino e frenagem.

### i NOTA

Os pesos máximos permitidos do reboque são aqueles permitidos pela Volvo. As regulamentações de veículos nacionais podem limitar os pesos e as velocidades do reboque. As barras de reboque podem ser certificadas para pesos maiores do que o veículo realmente pode rebocar.

## Regulação de nível\*

O sistema do veículo para o controle de nível atua para manter uma altura constante independentemente da carga (até o peso máximo permitido). Quando o veículo se encontra parado, a suspensão traseira desce um pouco, o que é normal.

## Ao conduzir em terreno montanhoso e clima quente

Em determinadas circunstâncias, pode existir o risco de sobreaquecimento ao conduzir com reboque. Em caso de sobreaquecimento do motor e do sistema de propulsão, aparece um símbolo de advertência no visor do motorista e uma mensagem é exibida.

A transmissão automática seleciona a marcha ideal dependendo da carga e a rotação do motor.

## Subidas íngremes

Não bloqueie a transmissão automática com uma marcha superior à "suportada" pelo motor - nem sempre é vantajoso conduzir com marcha alta e rotação do motor baixa.

## Estacionar em rampa

1. Pressione o pedal do freio.
2. Ative o freio de estacionamento.
3. Selecione o modo de mudanças **P**.
4. Solte o pedal do freio.

Use calços nas rodas quando estacionar um veículo com reboque engatado em terreno íngreme.

## Arrancar em uma rampa

1. Pressione o pedal do freio.
2. Selecione o modo de mudanças **D**.
3. Libere o freio de estacionamento.
4. Libere o pedal do freio e conduza.

## Informação relacionada

- Assistência de estabilidade do reboque\* (pág. 469)
- Verificação das lâmpadas do reboque (pág. 470)
- Capacidade de reboque e carga da esfera de reboque (pág. 640)
- Sobreaquecimento do motor e do sistema de condução (pág. 461)
- Condições adversas de direção para o óleo do motor (pág. 643)

## Assistência de estabilidade do reboque\*

A assistência de estabilidade do reboque (TSA<sup>10</sup>) tem como função a estabilização do veículo com um reboque engatado em situações em que o reboque comece a oscilar. A função está incluída no sistema de estabilidade ESC<sup>11</sup>.

### Causas para oscilação

O fenômeno de o veículo com reboque entrar em oscilação pode dar-se em todas as combinações de veículos e reboques. Normalmente, é necessária uma velocidade elevada para que a esta situação aconteça. No entanto, caso o reboque esteja sobrecarregado ou a carga esteja mal distribuída, por exemplo, muito atrás, existe o risco de oscilação mesmo em velocidades mais baixas.

Para que a oscilação tenha início, é necessário um fator desencadeador, por exemplo.:

- Veículo com reboque exposto a um repentino vento lateral forte.
- Veículo com reboque conduzido em estrada irregular ou com solavancos.
- Muitos movimentos de volante.

Quando a oscilação tem início, pode ser difícil ou impossível de impedir, o que torna o equipamento difícil de controlar com risco de parar na faixa contrária ou fora da estrada, por exemplo.

## Função da assistência de estabilidade do reboque

A assistência de estabilidade do reboque monitora constantemente os movimentos do veículo, especialmente os laterais. Caso se detecte situação de oscilação, ocorre o controle individual dos freios nas rodas dianteiras, o que proporciona um efeito estabilizador no equipamento. Na maior parte dos casos, isto basta para que o motorista retome o controle do veículo.

Caso a oscilação não reduza após a primeira ação da assistência de estabilidade do reboque, o equipamento é frenado com todas as rodas enquanto a potência do motor é reduzida. Quando a oscilação diminui e o equipamento regressa à situação estável, o sistema termina a regulação e o motorista retoma o controle total do veículo.

### NOTA

A função de estabilidade será desativada se o motorista selecionar o modo esportivo desativando **ESC** pelo sistema do menu no visor central.

A ação da assistência de estabilidade do reboque pode cessar caso o motorista tente controlar a oscilação com enérgicos movimentos do volante, uma vez que o sistema não consegue

determinar se a oscilação tem origem no reboque ou no motorista.



Quando a Assistência de estabilidade do reboque (TSA) está funcionando, o símbolo ESC pisca no visor do motorista.

### Informação relacionada

- Conduzir com reboque (pág. 467)
- Controle de estabilidade eletrônico (pág. 289)

<sup>10</sup> Trailer Stability Assist



<sup>11</sup> Electronic Stability Control

## Verificação das lâmpadas do reboque

Ao conectar um reboque - verifique antes da viagem se todas as lâmpadas do reboque funcionam.

### Indicadores de direção e luz de freios em reboque

Se um ou mais indicadores de direção ou lâmpadas da luz de freios do reboque estiverem falhados o visor do motorista apresenta um símbolo e uma mensagem. As demais lâmpadas do reboque devem ser verificadas manualmente pelo motorista antes da viagem.

Símbolo	Mensagem
	<ul style="list-style-type: none"> <li>• <b>Sinal direção reboque Mau funcionam. indicador de direção direito</b></li> <li>• <b>Sinal direção reboque Mau funcionam. indicador de direção esquerdo</b></li> </ul>
	<ul style="list-style-type: none"> <li>• <b>Luz de freio reboque Mau funcionamento</b></li> </ul>

Se alguma das lâmpadas dos indicadores de direção do reboque estiver falhada o símbolo dos indicadores de direção no visor do motorista piscam mais rapidamente do que o normal.

### Lanterna de neblina traseira no reboque

Ao ligar um reboque pode acontecer que a lanterna de neblina traseira não se acenda no veículo, sendo transferida para o reboque a funcionalidade de lanterna de neblina traseira. Ao ativar a lanterna de neblina, verifique se o reboque está equipado com lanterna de neblina para garantir a utilização do conjunto de modo seguro.

### Verificação das lâmpadas do reboque\*

#### Controle automático

Após a conexão elétrica de um reboque é possível verificar se as lâmpadas do reboque funcionam utilizando uma ativação de luzes automática. A função ajuda o motorista a verificar antes da viagem se as lâmpadas do reboque funcionam.

É necessário que o veículo esteja desligado para que se possa realizar a verificação.

1. Quando um reboque é conectado à barra de reboque, a mensagem **Verif. autom. luzes de reboque** aparece no visor do motorista.
2. Confirme a mensagem pressionando o botão **O** no teclado numérico do lado direito do volante.
  - > A verificação das luzes é iniciada.
3. Saia do veículo para verificar o funcionamento das lâmpadas.
  - > Todas as lâmpadas do reboque começam a piscar - depois as lâmpadas acendem uma de cada vez.

4. Verifique visualmente se todas as lâmpadas disponíveis no reboque funcionam.
5. Após um momento, todas as lâmpadas do reboque começam a piscar de novo.
  - > A verificação está concluída.

#### Desligar o controle automático

A função de controle automático pode ser desligada no visor central.

1. Pressione **Configurações** na visualização superior.
2. Pressione **My Car → Luzes e iluminação**.
3. Desmarcar **Verif. autom. luzes de reboque**.

#### Controle manual

Se o controle automático estiver desligado, é possível ligar o controle manualmente.

1. Pressione **Configurações** na visualização superior.
2. Pressione **My Car → Luzes e iluminação**.
3. Assinale **Verif. manual luzes de reboque**.
  - > A verificação das luzes é iniciada. Saia do veículo para verificar o funcionamento das lâmpadas.

#### Informação relacionada

- Conduzir com reboque (pág. 467)

## Suporte de bicicletas montado na barra de reboque\*

Ao utilizar um suporte de bicicletas, recomenda-se um dos suportes de bicicletas desenvolvidos pela Volvo.

Assim evitará danos no veículo e obterá a máxima segurança possível na viagem. Os suportes de bicicletas da Volvo podem ser adquiridos em uma concessionária Volvo autorizada.

Siga cuidadosamente as instruções que acompanham o suporte de bicicletas.

- O suporte de bicicletas, incluindo a carga, deve pesar no máximo 75 kg (165 libras).
- O suporte de bicicletas pode destinar-se a três bicicletas no máximo.

### AVISO

O uso incorreto do suporte de bicicleta pode provocar danos na barra de reboque e no veículo.

O suporte de bicicleta pode se soltar da barra de reboque se

- for incorretamente instalado na esfera de reboque
- for sobrecarregado, consulte as instruções do suporte de bicicleta para ver o peso máximo de carga
- for usado para carregar outra coisa além de bicicletas.

As características de condução do veículo são afetadas com um suporte de bicicletas montado na barra de reboque devido a, por exemplo:

- peso acrescido
- capacidade de aceleração reduzida
- distância ao solo reduzida
- capacidade de frenagem alterada.

## Recomendações ao carregar bicicletas no suporte de bicicletas

Quando maior a distância entre o centro de gravidade da carga e a esfera de reboque, maior é a carga exercida na barra de reboque.

Realize a carga de acordo com as recomendações seguintes:

- Coloque a bicicleta na posição mais interna, mais próxima do veículo.
- Mantenha a carga simétrica e o mais próximo possível do centro do veículo, por exemplo: coloque as bicicletas em sentidos opostos, caso carregue mais do que uma bicicleta.
- Retire da bicicleta objetos soltos, por exemplo, cesto, bateria, assento para criança. Isto para reduzir a carga na barra de reboque e no suporte de bicicletas e também para reduzir a resistência do ar, o que afeta o consumo de combustível.
- Não utilize capa protetora sobre as bicicletas. Esta pode afetar a capacidade de manobra,

diminuir a visibilidade e aumentar o consumo de combustível. A capa também provoca um maior desgaste na barra de reboque.

## Informação relacionada

- Barra de reboque\* (pág. 464)

## Reboque

Durante o reboque, o veículo é puxado por outro veículo utilizando um cabo de reboque.

Antes de iniciar o reboque consulte a velocidade máxima permitida por lei para o reboque.

### Preparativos e reboque

#### **IMPORTANTE**

Observe que o veículo deve ser rebocado sempre de modo a que as rodas girem para a frente.

- Não reboque um veículo com transmissão automática em velocidades superiores a 80 km/h (50 mph) nem por trajetos superiores a 80 km (50 milhas).

#### **AVISO**

- Verifique se a trava da direção está desativada antes de rebocar.
- A posição da ignição II deve estar ativa. Na posição de ignição I, todos os airbags são desativados.
- Mantenha sempre a chave do controle remoto no veículo quando estiver sendo rebocado.

#### **AVISO**

O servofreio e a direção elétrica não funcionam quando o motor está desligado. O pedal do freio precisa ser pressionado com cerca de 5 vezes mais força e a direção ficará consideravelmente mais pesada que o normal.

1. Ative o pisca alerta do veículo.
2. Fixe o cabo de reboque no gancho de reboque.
3. Desative o bloqueio do volante destravando o veículo.
4. Coloque o veículo na posição de ignição II - gire o botão de partida no sentido horário sem pressionar o pedal do freio nem o pedal da embreagem em veículos com mudanças manuais, e segure o botão durante cerca de 4 segundos. Em seguida, libere o botão que retoma automaticamente a posição inicial.
5. Desloque o seletor de marchas para a posição neutra e solte o freio de estacionamento. Se a tensão da bateria for muito baixa o freio de estacionamento não pode ser liberado. No caso de a tensão da bateria estar muito baixa, ligue uma bateria de partida assistida.
  - > O veículo de reboque pode agora iniciar o reboque.

6. Mantenha o cabo de reboque esticado quando diminui a velocidade, pisando ligeiramente no pedal do freio, para evitar solavancos desnecessários.
7. Esteja atento para frear.

### Partida assistida

Não faça o motor pegar "no tranco". Se a bateria estiver descarregada e o motor não ligar utilize uma bateria auxiliar.

#### **IMPORTANTE**

O conversor catalítico pode ser danificado durante tentativas de dar partida no motor durante o reboque por outro veículo.

### Informação relacionada

- Colocar e retirar o gancho de reboque (pág. 473)
- Pisca alerta (pág. 162)
- Transporte (pág. 474)
- Utilizar partida assistida com outra bateria (pág. 462)
- Seleção do modo de ignição (pág. 425)

## Colocar e retirar o gancho de reboque

Utilize o gancho de reboque durante o reboque. O gancho de reboque é apertado em uma entrada roscada atrás de uma tampa de cobertura no lado direito do para-choque, dianteiro ou traseiro.

### **i** NOTA

Se o veículo for equipado com uma barra de reboque, não haverá fixação traseira para um olhal de reboque.

### Colocar o gancho de reboque

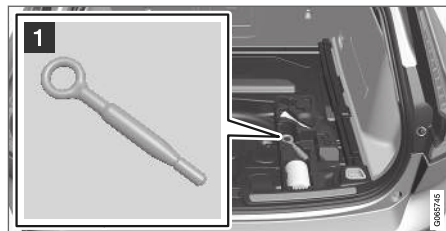

- 1 Retire o gancho de reboque que se encontra no bloco de espuma sob o chão na área de carga.

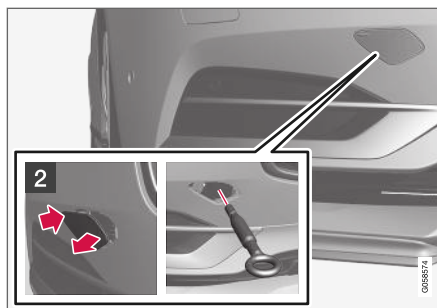

- 2 Dianteiro: Retire a tampa de cobertura - pressione com um dedo na marca.
  - > A tampa roda em torno da sua linha central podendo depois ser removida.

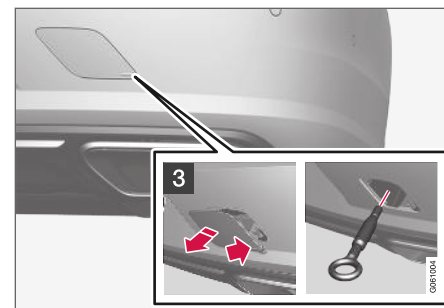

- 3 Traseira: Remova a tampa - pressione na marca com um dedo enquanto você dobra ao lado/canto oposto.
  - > A tampa roda em torno da sua linha central podendo depois ser removida.

4. Aparafuse o olhal de reboque até que alcance o fim e pare.

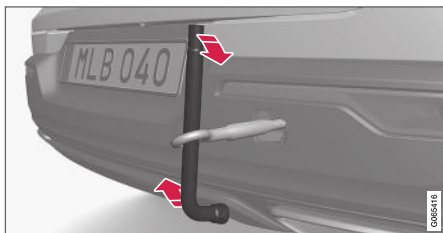

Gire o gancho de reboque devidamente, por exemplo, introduza a chave de rodas\* e utilize-a como alavanca.

### ! IMPORTANTE

É importante que o olhal de reboque esteja firmemente aparafusado até o fim.

### Tenha atenção antes de utilizar o gancho de reboque

- O gancho de reboque pode ser utilizado para colocar o veículo na plataforma de um reboque. A posição do veículo e a distância ao solo determinam se isto é possível.
- Se a inclinação da rampa do veículo de transporte for muito íngreme ou se a distância ao solo sob o veículo não for suficiente, o

veículo pode ficar danificado se tentar elevar utilizando o gancho de reboque.

- Se necessário, eleve o veículo utilizando o dispositivo de elevação do veículo reboque, não utilize o gancho de reboque.

### ! AVISO

Nada/ninguém pode permanecer atrás do veículo de reboque enquanto o veículo estiver sendo puxado para a plataforma.

### ! IMPORTANTE

O olhal de reboque é projetado para rebocar apenas em estradas, não puxar veículos parados nem caídos em valas. Para este tipo de reboque, deve pedir ajuda profissional.

### Retirar o gancho de reboque

- Desaparafuse o olhal de reboque após a utilização e volte a colocá-lo no lugar no bloco de espuma.

Termine colocando a tampa de cobertura no para-choque.

### Informação relacionada

- Reboque (pág. 472)
- Transporte (pág. 474)
- Kit de ferramentas (pág. 552)

## Transporte

Durante o transporte, o veículo é deslocado com a ajuda de outro veículo.

Para este tipo de reboque, deve pedir ajuda profissional.

O gancho de reboque pode ser utilizado para colocar o veículo na plataforma de um reboque.

A posição do veículo e a distância ao solo determinam se é possível colocar o veículo em uma plataforma. Se a inclinação da rampa do veículo de transporte for muito íngreme ou se a distância ao solo sob o veículo não for suficiente, o veículo pode ficar danificado na tentativa de elevação. O veículo deve então ser deslocado com o equipamento de elevação do veículo de transporte.

### ! AVISO

Nada/ninguém pode permanecer atrás do veículo de reboque enquanto o veículo estiver sendo puxado para a plataforma.

### ! IMPORTANTE

O olhal de reboque foi projetado para rebocar apenas em estradas, **não** puxar veículos parados nem caídos em valas. Para esse tipo de reboque, deve pedir ajuda profissional.

**! IMPORTANTE**

Observe que o veículo deve ser transportado sempre de modo que as rodas girem para frente.

**Informação relacionada**

- Colocar e retirar o gancho de reboque (pág. 473)

**HomeLink®\*12**

O HomeLink®13 é um controle remoto programável, integrado no sistema elétrico do veículo, que pode comandar à distância até três equipamentos diferentes (por exemplo, abertura de porta da garagem, sistema de alarme, iluminação externa e interior da casa) e assim substituir os controles remotos desses equipamentos.

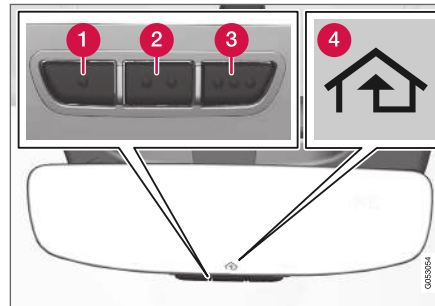
**Geral**

A imagem é ilustrativa - a versão pode variar.

- 1 Botão 1
- 2 Botão 2
- 3 Botão 3
- 4 Lâmpada indicadora

O HomeLink® é fornecido integrado no espelho retrovisor. O painel HomeLink® é composto de três botões programáveis e uma luz indicadora no vidro do espelho retrovisor.

Para obter mais informações sobre o HomeLink®, consulte: [www.HomeLink.com](http://www.HomeLink.com) ou ligue para 00 8000 466 354 65 (ou para chamada cobrada +49 6838 907 277)<sup>14</sup>.

Guarde os controles remotos originais para programação futura (por exemplo, quando mudar para outro veículo ou para utilização em outro veículo). Recomenda-se também a eliminação da programação do teclado quando vender o veículo.

**Informação relacionada**

- Utilizar HomeLink®\* (pág. 478)
- Programar HomeLink®\* (pág. 476)
- Homologação do HomeLink®\* (pág. 478)

<sup>12</sup> Aplicável em alguns mercados.

<sup>13</sup> HomeLink e o símbolo da casa HomeLink são marcas registradas propriedade da Gentex Corporation.

<sup>14</sup> Observe que o número grátis pode não estar disponível em todas as operadoras.

## Programar HomeLink®\*15

Siga estas instruções para programar o HomeLink®, reiniciar toda a programação ou programar um botão individualmente.

### NOTA

Em alguns veículos, a ignição deve estar ligada ou na "posição acessórios" antes de o HomeLink® poder ser programado ou usado. Se possível, instale pilhas novas no controle remoto, que deve ser substituído pelo HomeLink® para programação mais rápida e transmissão melhorada do sinal de rádio. Os botões HomeLink® devem ser reiniciados antes da programação.

### AVISO

Ao programar o HomeLink®, a porta da garagem ou o portão programado pode ser ativado. Por isso, certifique-se de que não haja ninguém perto da porta ou do portão enquanto a programação estiver em andamento. O veículo deve estar fora da garagem enquanto o mecanismo de abertura da porta estiver sendo programado.

1. Oriente o controle remoto para o botão HomeLink® que será programado e mantenha-o a cerca de 2-8 cm (cerca de 1-3 polegadas) do botão. Não obstrua a luz indicadora do HomeLink®.  
**Observação:** Alguns controles remotos podem programar melhor o HomeLink® a uma distância de cerca de 15-20 cm (cerca de 6-12 tum). Lembrar se ocorrerem problemas com a programação.
2. Mantenha pressionados ambos os botões no controle remoto e o botão no HomeLink® que será programado.
3. Não solte os botões até que a luz indicadora mude do pisca lento (cerca de uma vez por segundo) para o pisca rápido (cerca de 10 vezes por segundo) ou para a luz permanente.  
> **Se a lâmpada indicadora acender de modo permanente:** Indicação de que a programação está concluída. Pressione duas vezes o botão programado para ativar.  
**Se a lâmpada indicadora piscar rapidamente:** Provavelmente a unidade a programar no HomeLink® tem uma função de segurança que exige uma etapa adicional. Teste pressionando duas vezes o botão programado para ver se a programação funciona. Caso contrário continue com a etapa seguinte.

<sup>15</sup> Aplicável em alguns mercados.

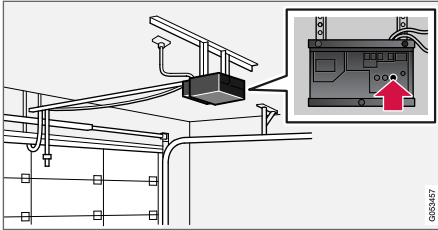

4. Procure o botão de memorização<sup>16</sup> no receptor, por exemplo, porta da garagem. Normalmente está junto à fixação da antena no receptor.
5. Pressione uma vez e solte o botão de memorização do receptor. A programação deve ser concluída no período de 30 segundos após o botão ser pressionado.
6. Pressione e solte o botão no HomeLink<sup>®</sup> que deseja programar. Repita sequência pressionar/manter/liberar outra vez e, dependendo do modelo do receptor, uma terceira vez.
  - > A programação está concluída e a porta da garagem, portão ou semelhante será agora ativada quando o botão programado for pressionado.

Se houver problemas de programação, entre em contato com HomeLink<sup>®</sup> em:

www.HomeLink.com ou ligue para 00 8000 466 354 65 (ou para chamada tarifada +49 6838 907 277)<sup>17</sup>.

### Reprogramar apenas um botão

Para reprogramar um botão HomeLink<sup>®</sup> isolado, proceda do modo seguinte:

1. Pressione o botão desejado e mantenha-o pressionado durante cerca de 20 segundos.
2. Quando a luz indicadora no HomeLink<sup>®</sup> começar a piscar lentamente é possível programar do modo normal.

**Observação:** Se o botão que se deseja programar não ficar programado com uma nova unidade, o botão reassume a programação anteriormente memorizada.

### Reiniciar os botões HomeLink<sup>®</sup>

Só é possível reiniciar todos os botões HomeLink<sup>®</sup> ao mesmo tempo, e não um botão individualmente. Só é possível reprogramar um botão individualmente.

- Pressione e mantenha pressionados os botões externos (1 e 3) no HomeLink<sup>®</sup> durante cerca de 10 segundos.
  - > Quando a luz indicadora deixa o brilho constante e começa a piscar os botões estão reiniciados e prontos para nova programação.

### Informação relacionada

- Utilizar HomeLink<sup>®\*</sup> (pág. 478)
- HomeLink<sup>®\*</sup> (pág. 475)
- Homologação do HomeLink<sup>®\*</sup> (pág. 478)

<sup>16</sup> A designação e cor no botão varia com o fabricante.

<sup>17</sup> Observe que o número grátis pode não estar disponível em todas as operadoras.

## Utilizar HomeLink®\*18

Quando o HomeLink® é corretamente programado, pode ser utilizado em substituição dos controles remotos originais.

Pressione o botão programado. A porta da garagem, portão, sistema de alarme ou semelhante é ativado (pode demorar alguns segundos). Se o botão for mantido pressionado mais do que 20 segundos a reprogramação é iniciada. A luz indicadora acende ou pisca quando o botão é pressionado. Naturalmente, os controles remotos originais podem continuar a ser utilizados com o HomeLink®, caso assim o deseje.

### **i** NOTA

Quando a ignição é desligada, o HomeLink® funciona por pelo menos 7 minutos.

### **i** NOTA

O HomeLink® não pode ser usado se o veículo for travado e o alarme for ativado\* pelo lado de fora.

18 Aplicável em alguns mercados.

19 Aplicável em alguns mercados.

## **⚠** AVISO

- Se o HomeLink® for usado para controlar a porta ou portão da garagem, certifique-se de que não haja ninguém por perto quando estiver em movimento.
- Não use o HomeLink® para porta de garagem que não possua parada e reversão de segurança.

### Informação relacionada

- HomeLink®\* (pág. 475)
- Programar HomeLink®\* (pág. 476)
- Homologação do HomeLink®\* (pág. 478)

## Homologação do HomeLink®\*19

### Homologação para a UE

Gentex Corporation declara que o HomeLink® Model UAH55 cumpre a diretiva para equipamento de rádio 2014/53/EU.

Banda de frequência de funcionamento do equipamento de rádio:

- 433,05MHz-434,79MHz <10mW E.R.P.
- 868,00MHz-868,60MHz <25mW E.R.P.
- 868,70MHz-868,20MHz <25mW E.R.P.
- 869,40MHz-869,65MHz <25mW E.R.P.
- 869,70MHz-870,00MHz <25mW E.R.P.

Endereço do titular do certificado: Gentex Corporation, 600 North Centennial Street, Zeeland MI 49464, USA

Para obter mais informações, acesse [support.volvocars.com](http://support.volvocars.com).

### Informação relacionada

- HomeLink®\* (pág. 475)

## Bússola\*

O canto superior direito do retrovisor tem um visor integrado que mostra a direção da bússola<sup>20</sup> para onde a frente do veículo está apontando.



Retrovisor com bússola.

São indicadas oito direções de bússola diferentes com abreviaturas em inglês: **N** (Norte), **NE** (Nordeste), **E** (Leste), **SE** (Sudeste), **S** (Sul), **SW** (Sudoeste), **W** (Oeste) e **NW** (Noroeste).

### Informação relacionada

- Ativar e desativar a bússola\* (pág. 479)
- Calibrar a bússola\* (pág. 479)

## Ativar e desativar a bússola\*

O canto superior direito do retrovisor tem um visor integrado que mostra a direção da bússola<sup>21</sup> para onde a frente do veículo está apontando.

### Ativar e desativar a bússola

A bússola é ativada automaticamente quando o veículo é arrancado.

Para desativar/ativar manualmente a bússola:

- Pressione o botão do lado inferior do espelho retrovisor utilizando, por exemplo, um clipe.

### Informação relacionada

- Bússola\* (pág. 479)
- Calibrar a bússola\* (pág. 479)

## Calibrar a bússola\*

A terra está dividida em 15 zonas magnéticas. A bússola<sup>22</sup> deve ser calibrada caso o veículo passe por várias zonas magnéticas.

Para calibrar, proceda do seguinte modo:

1. Pare o veículo em uma área grande e aberta longe de construções de aço e de linhas de alta-tensão.
2. Ligue o veículo e desligue todos os equipamentos elétricos (controle da climatização, limpadores do para-brisa etc.), assegure-se ainda que todas as portas estejam fechadas.

### **i** NOTA

A calibração pode falhar ou não ocorrer se o equipamento elétrico não for desligado.

3. Mantenha o botão do lado inferior do espelho retrovisor pressionado durante cerca de 3 segundos (utilize, por exemplo, um clipe). Aparece o número da zona magnética atual.

<sup>20</sup> Um espelho retrovisor com bússola está disponível como opcional apenas para alguns mercados e modelos.

<sup>21</sup> Um espelho retrovisor com bússola está disponível como opcional apenas para alguns mercados e modelos.

<sup>22</sup> Um espelho retrovisor com bússola está disponível como opcional apenas para alguns mercados e modelos.

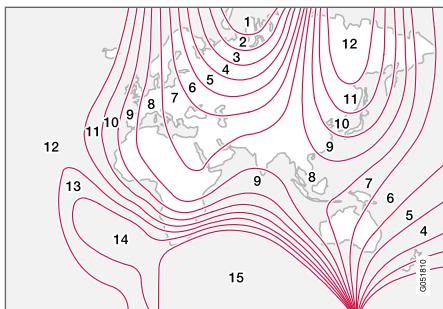

Zonas magnéticas.

4. Pressione repetidamente no botão até que a zona magnética desejada (**1-15**) apareça, ver mapa das zonas magnéticas da bússola.
5. Aguarde até que o visor regresse ao caractere **C**, ou mantenha o botão do lado inferior do retrovisor pressionado durante cerca de 6 segundos até que o símbolo **C** apareça.
6. Conduza lentamente em círculo a uma velocidade máxima de 10 km/h (6 mph) até que apareça um ponto cardeal no visor, o que indica que a calibração está concluída. Em seguida conduza por mais 2 voltas para uma calibração mais precisa.

7. **Para veículos com para-brisa aquecido\*:**  
Se o caractere **C** aparecer no visor quando o para-brisa aquecido for ativado, realize a calibração de acordo com o ponto 6 acima descrito com o para-brisa aquecido ativado.
8. Caso necessário, repita o procedimento descrito acima.

### Informação relacionada

- Bússola\* (pág. 479)
- Ativar e desativar a bússola\* (pág. 479)

SOM, MÍDIA E INTERNET

## Som, mídia e Internet

O sistema de áudio e mídia consiste do reprodutor de mídia e do rádio. Também é possível conectar um telefone por Bluetooth para usar as funções viva-voz ou reproduzir música sem fio no veículo. Quando o veículo está conectado à Internet, também é possível usar aplicativos para reprodução de mídia.

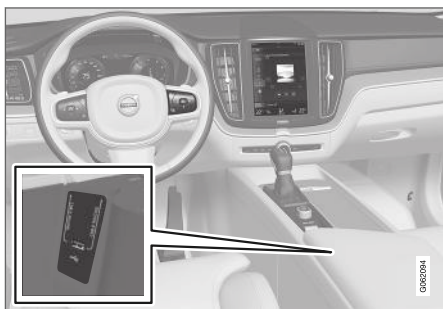

Visão geral de áudio e mídia

Controle as funções com a voz, o teclado numérico do volante ou o visor central. O número de alto-falantes e amplificadores depende do sistema de áudio com que o veículo está equipado.

### Atualização do sistema

O sistema de áudio e mídia é melhorado continuamente. Quando o veículo está conectado à Internet, é possível baixar atualizações do sistema para melhorar a funcionalidade, consulte [support.volvocars.com](http://support.volvocars.com).

### Informação relacionada

- Reprodutor de mídia (pág. 494)
- Rádio (pág. 487)
- Telefone (pág. 510)
- Veículo conectado à internet\* (pág. 519)
- Aplicativos (pág. 484)
- Controle por voz (pág. 146)
- Posições de ignição (pág. 424)
- Distração do motorista (pág. 39)
- Gerenciar as atualizações do sistema através do Download Center (pág. 583)
- Contrato de licenciamento para áudio e mídia (pág. 528)

## Configurações de áudio

O sistema de áudio está predefinido para a melhor reprodução de áudio, mas pode ser configurado.

O volume é regulado com o controle normal do volume no visor central ou no teclado numérico do volante do lado direito. Isto se aplica, por exemplo, à reprodução de música, rádio, chamadas telefônicas em andamento e mensagens de trânsito ativas.

### Reprodução de áudio ideal

O sistema de áudio está pré-calibrado por tratamento de sinal digital para que se obtenha uma reprodução de áudio ideal. Esta calibração leva em conta os alto-falantes, o amplificador, a acústica do compartimento de passageiros, a posição do ouvinte etc. para todas as combinações de modelo de veículo e sistema de áudio. Também existe uma calibração dinâmica que leva em conta a posição do controle do volume e a velocidade do veículo.

### Definições pessoais

Na visualização superior em **Configurações** → **Som** existem várias configurações disponíveis dependendo do sistema de áudio do veículo.

### Premium Sound\* (Bowers & Wilkins)

- **Tom** – configurações, por exemplo, graves, agudos e equalizador.
- **Balanco** - equilíbrio de canais entre alto-falantes direita/esquerda e equilíbrio de canais entre alto-falantes dianteiros/traseiros.
- **Volumes do sistema** - ajusta o volume dos vários sistemas do veículo, por exemplo, **Controle de voz, Assistência de estac. e Toque do celular.**

### High Performance Pro\* (Harman Kardon)

- **Equalizador** – configuração do equalizador.
- **Balanco** - equilíbrio de canais entre alto-falantes direita/esquerda e equilíbrio de canais entre alto-falantes dianteiros/traseiros.
- **Volumes do sistema** - ajusta o volume dos vários sistemas do veículo, por exemplo, **Controle de voz, Assistência de estac. e Toque do celular.**

### High Performance

- **Tom** – configurações, por exemplo, graves, agudos e equalizador.
- **Balanco** - equilíbrio de canais entre alto-falantes direita/esquerda e equilíbrio de canais entre alto-falantes dianteiros/traseiros.

- **Volumes do sistema** - ajusta o volume dos vários sistemas do veículo, por exemplo, **Controle de voz, Assistência de estac. e Toque do celular.**

### Informação relacionada

- Experiência de som\* (pág. 483)
- Reprodutor de mídia (pág. 494)
- Configurações para o reconhecimento de voz (pág. 150)
- Configurações para telefone (pág. 518)
- Som, mídia e Internet (pág. 482)
- Veículo conectado à internet\* (pág. 519)
- Advertência de volume alto (pág. 484)

## Experiência de som\*

A experiência de som é um aplicativo que permite o acesso a mais configurações de áudio.

**Experiência de som** abre a partir da visualização de aplicativos do visor central. Dependendo do sistema de áudio instalado no veículo, são possíveis as seguintes configurações:

### Premium Sound\* (Bowers & Wilkins)

- **Estúdio** - o som pode ser otimizado para **Motorista, Todos e Traseiro.**
- **Palco individual** - modo surround com definição para intensidade e envolvimento.
- **Concerto** - reproduz a acústica do Gothenburg's Concert Hall.



Recriar a acústica da Gothenburg Concert Hall.



## ◀◀ High Performance Pro\* (Harman Kardon)

- **Otimização banco** - o som pode ser otimizado para **Motorista, Todos** e **Traseiro**.
- **Surround** - modo surround com definição de nível.
- **Tom** - configurações, por exemplo, graves, agudos e equalizador.

### Informação relacionada

- Configurações de áudio (pág. 482)
- Navegar nas visualizações do visor central (pág. 114)

## Advertência de volume alto

Tenha cuidado ao usar o controle de volume do sistema de áudio.

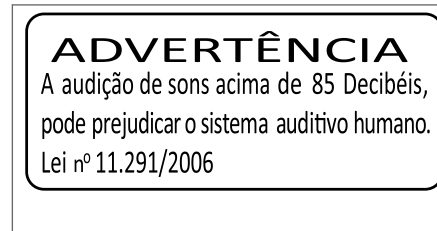

Aplica-se somente ao Brasil.

### Informação relacionada

- Configurações de áudio (pág. 482)

## Aplicativos

Na visualização de aplicativos existem aplicativos (apps) que permitem o acesso a determinados serviços do veículo.

Deslize da direita para a esquerda<sup>1</sup> na tela do visor central para acessar a visualização de aplicativos a partir da visualização de início. Aqui estão os aplicativos baixados (aplicativos de terceiros) mas também aplicativos para funções incorporadas, por exemplo: **Rádio FM**.

<sup>1</sup> Aplicável a modelos com volante à esquerda. Para modelos com volante à direita - deslize no sentido oposto.



Vista de aplicativos (imagem genérica, os aplicativos básicos variam com os mercados e os modelos)

Alguns aplicativos básicos estão sempre disponíveis. Com o veículo conectado à internet, é possível baixar mais aplicativos, por exemplo, rádio web e serviços de música.

Alguns aplicativos só podem ser utilizados quando o veículo está conectado à internet.

Inicie um aplicativo pressionando no aplicativo na visualização de aplicativos do visor central.

Todos os aplicativos usados devem ser atualizados para a versão mais recente.

### Informação relacionada

- Baixar aplicativos (pág. 485)
- Atualizar aplicativos (pág. 486)
- Excluir aplicativos (pág. 487)
- Apple® CarPlay®\* (pág. 503)
- Android Auto\* (pág. 507)
- Veículo conectado à internet\* (pág. 519)
- Espaço de armazenamento no disco rígido (pág. 527)
- Condições de utilização e compartilhamento de dados do usuário (pág. 526)

## Baixar aplicativos

Novos aplicativos podem ser baixados quando o veículo estiver conectado à Internet.

### **i** NOTA

O download de dados pode afetar outros serviços, como transferência de dados, por exemplo, ouvindo rádio na internet. Se o efeito em outros serviços for problemático, o download poderá ser interrompido. Como alternativa, pode ser apropriado desativar ou cancelar outros serviços.

### **i** NOTA

Ao fazer download com o telefone celular, esteja atento aos custos relativos ao tráfego de dados.

1. Abra o aplicativo **Centro de downloads** na visualização de aplicativos.

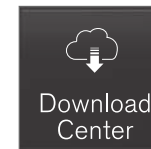

2. Selecione **Novos aplicativos** para abrir uma lista de aplicativos disponíveis, mas não instalados no veículo.



3. Toque na linha de um aplicativo para expandir a lista e obter mais informações sobre o aplicativo.
4. Selecione **Instalar** para iniciar o download e a instalação do aplicativo desejado.
- > O status do download e da instalação será exibido durante o progresso.
- Uma mensagem será exibida se um download não puder ser iniciado no momento. O aplicativo permanecerá na lista e será possível tentar iniciar o download novamente.

#### Cancelar o download

- Toque em **Cancelar** para cancelar o download em andamento.

Observe que só será possível interromper o download. Quando a fase de instalação for iniciada, não poderá ser interrompida.

#### Informação relacionada

- Aplicativos (pág. 484)
- Atualizar aplicativos (pág. 486)
- Excluir aplicativos (pág. 487)
- Veículo conectado à internet\* (pág. 519)
- Gerenciar as atualizações do sistema através do Download Center (pág. 583)
- Espaço de armazenamento no disco rígido (pág. 527)

### Atualizar aplicativos

Os aplicativos podem ser atualizados quando o veículo estiver conectado à Internet.

#### NOTA

O download de dados pode afetar outros serviços, como transferência de dados, por exemplo, ouvindo rádio na internet. Se o efeito em outros serviços for problemático, o download poderá ser interrompido. Como alternativa, pode ser apropriado desativar ou cancelar outros serviços.

#### NOTA

Ao fazer download com o telefone celular, esteja atento aos custos relativos ao tráfego de dados.

Se um aplicativo estiver sendo usado durante uma atualização em andamento, ele será reiniciado para que a instalação seja concluída.

### Atualizar tudo

1. Abra o aplicativo **Centro de downloads** na visualização de aplicativos.



2. Assinale **Instalar tudo**.
  - > A atualização será iniciada.

#### Atualizar alguns

1. Abra o aplicativo **Centro de downloads** na visualização de aplicativos.
2. Selecione **Atualizações do app** para abrir uma lista de todas as atualizações disponíveis.
3. Localize o aplicativo desejado e selecione **Instalar**.
  - > A atualização será iniciada.

#### Informação relacionada

- Aplicativos (pág. 484)
- Baixar aplicativos (pág. 485)
- Excluir aplicativos (pág. 487)
- Gerenciar as atualizações do sistema através do Download Center (pág. 583)
- Veículo conectado à internet\* (pág. 519)

## Excluir aplicativos

Aplicativos poderão ser desinstalados quando o veículo estiver conectado à Internet.

Um aplicativo em uso deve ser fechado para que a desinstalação seja concluída.

1. Abra o aplicativo **Centro de downloads** na visualização de aplicativos.



2. Selecione **Atualizações do app** para abrir uma lista de todos os aplicativos instalados.
3. Localize o aplicativo desejado e selecione **Desinstalar** para iniciar a desinstalação.
  - > Quando o aplicativo for desinstalado, ele desaparecerá da lista.

### Informação relacionada

- Aplicativos (pág. 484)
- Baixar aplicativos (pág. 485)
- Atualizar aplicativos (pág. 486)
- Gerenciar as atualizações do sistema através do Download Center (pág. 583)
- Veículo conectado à internet\* (pág. 519)

## Rádio

É possível ouvir as faixas AM e FM e rádio digital (DAB)\*. Quando o veículo está conectado, também é possível ouvir rádio pela internet.



O rádio pode ser operado usando reconhecimento de voz, o teclado numérico do volante ou o visor central.

### Informação relacionada

- Iniciar o rádio (pág. 488)
- Alterar a banda e a estação do rádio (pág. 488)
- Configuração dos favoritos do rádio (pág. 490)
- Configurações do rádio (pág. 491)

- Rádio digital\* (pág. 493)
- Rádio RDS (pág. 492)
- Veículo conectado à internet\* (pág. 519)
- Comandar por voz rádio e mídia (pág. 149)
- Reprodutor de mídia (pág. 494)

## Iniciar o rádio

O rádio é iniciado a partir da visualização de aplicativos do visor central.

1. Abra a banda de frequência desejada (por exemplo, **FM**) na visualização de aplicativos.



2. Selecione uma estação de rádio.

## Informação relacionada

- Rádio (pág. 487)
- Busca por estações de rádio (pág. 489)

- Alterar a banda e a estação do rádio (pág. 488)
- Configuração dos favoritos do rádio (pág. 490)
- Configurações do rádio (pág. 491)
- Comandar por voz rádio e mídia (pág. 149)

## Alterar a banda e a estação do rádio

Há instruções aqui para alterar a banda do rádio, a lista na banda de rádio e a estação de rádio na lista selecionada.

### Alterar a banda do rádio

Deslize para exibir a visualização de aplicativos no visor central e selecione a banda de rádio preferida (por exemplo, **FM**), ou abra o menu de aplicativos do visor do motorista usando o teclado numérico direito no volante e faça a seleção aí.

### Alterar listas dentro da banda de frequência

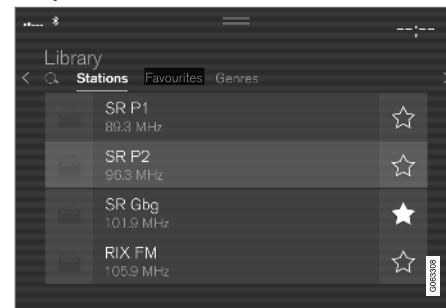

1. Pressione **Biblioteca**.

2. Selecione reproduzir a partir de **Estações**, **Preferidas**, **Gêneros** ou **Grupos**<sup>2</sup>.
3. Toque na estação desejada na lista.

**Preferidas** - reproduz apenas canais favoritos selecionados.

**Gêneros** - reproduz apenas canais transmitindo o gênero/tipo de programa selecionado, por exemplo, pop ou clássico.

### Alterar estações dentro da lista selecionada

- Pressione **⏮** ou **⏭** no visor central ou no teclado numérico direito do volante.
  - > O destaque se moverá para cima ou para baixo na lista selecionada.

Também é possível alterar a estação de rádio na lista selecionada pelo visor central.

### Informação relacionada

- Rádio (pág. 487)
- Busca por estações de rádio (pág. 489)
- Comandar por voz rádio e mídia (pág. 149)
- Configuração dos favoritos do rádio (pág. 490)
- Configurações do rádio (pág. 491)
- Menu de aplicativos no visor do motorista (pág. 102)

## Busca por estações de rádio

O rádio reúne automaticamente uma lista de estações de rádio da área que está transmitindo os sinais mais fortes.

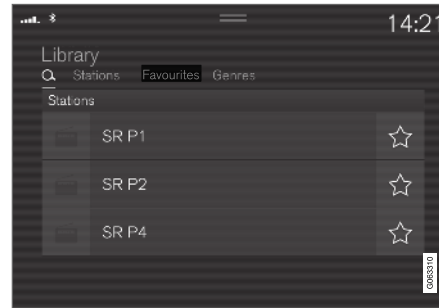

Os parâmetros de busca dependem da frequência de banda selecionada:

- AM - estação e frequência.
- FM - estação, gênero e frequência.
- DAB\* - conjuntos e estações.

1. Pressione **Biblioteca**.
2. Pressione **Q**.
  - > Visualização de busca com o teclado aberto.

3. Insira os termos da busca.
  - > A busca ocorre com cada caractere inserido e os resultados são mostrados por categoria.

### Sintonização manual



Ao trocar para sintonização manual, o rádio não muda mais de frequência automaticamente quando a recepção está fraca.

- Pressione **Sintonia manual**, puxe o controle ou pressione **⏮** ou **⏭**. Com uma pressão longa, a busca pula para a próxima estação disponível na banda de frequência. Também é possível usar o teclado numérico direito do volante.

<sup>2</sup> Aplicável somente à rádio digital (DAB\*).

## « Informação relacionada

- Rádio (pág. 487)
- Iniciar o rádio (pág. 488)
- Alterar a banda e a estação do rádio (pág. 488)
- Comandar por voz rádio e mídia (pág. 149)
- Configurações do rádio (pág. 491)

## Configuração dos favoritos do rádio

É possível adicionar um canal de rádio ao aplicativo **Rádios favoritas** e a lista de favoritos para a banda de rádio (por exemplo, FM). Instruções sobre como adicionar ou remover favoritos podem ser encontradas abaixo.

### Favoritos de rádio



Os favoritos do rádio exibem as escolhas salvas de todas as bandas de frequência.

1. Abra o aplicativo **Rádios favoritas** a partir da visualização de aplicativos.
2. Toque na estação desejada na lista para começar a ouvi-la.

### Adicionar e remover favoritos do rádio

- Toque em  para adicionar ou remover um canal dos favoritos da banda de frequência e dos favoritos do rádio.

Quando um favorito for salvo de uma lista de estações, o rádio buscará automaticamente a melhor frequência. Mas se um favorito for salvo de uma busca manual de estações, o rádio não mudará automaticamente para a frequência mais forte.

Ao remover um favorito, ele também será removido dos favoritos da banda de frequência.

## Informação relacionada

- Rádio (pág. 487)
- Iniciar o rádio (pág. 488)
- Busca por estações de rádio (pág. 489)
- Alterar a banda e a estação do rádio (pág. 488)
- Comandar por voz rádio e mídia (pág. 149)
- Configurações do rádio (pág. 491)
- Menu de aplicativos no visor do motorista (pág. 102)

## Configurações do rádio

Existem diversas funções do rádio para ativar e desativar.

### Cancelar mensagens de tráfego

A transmissão das mensagens de tráfego, etc, podem ser temporariamente interrompidas tocando em  no teclado numérico direito do volante ou em **Cancelar** no visor central.

### Ativar e desativar as funções do rádio

Arraste a visualização superior e selecione

**Configurações** → **Mídia** e a banda de rádio desejada para visualizar as funções disponíveis.

### Rádio AM/FM

- **Exibir informações da transmissão:** mostra informações sobre conteúdo do programa, artistas, etc.
- **Congelar nome do programa:** selecione para interromper o nome do serviço do programa de passar continuamente. Ele fica parado depois de 20 segundos.
- **Selecionar avisos:**
  - **Interrupções locais:** interrompe a reprodução de mídia atual e transmite informações sobre perturbações do trânsito nas proximidades. A reprodução da fonte de mídia anterior é continuada quando a mensagem for finalizada. A função **Interrupções locais** é uma versão geograficamente restrita da função **Informações do trânsito**. A função

**Informações do trânsito** deve estar ativada ao mesmo tempo.

- **Notícias :** interrompe a reprodução de mídia atual e transmite notícias. A reprodução da fonte de mídia anterior é continuada quando a transmissão de notícias for finalizada.
- **Alarme:** interrompe a reprodução de mídia atual e envia alertas sobre acidentes e desastres. A reprodução da fonte de mídia anterior é continuada quando a mensagem for finalizada.
- **Informações do trânsito:** interrompe a reprodução de mídia atual e transmite informações sobre perturbações do trânsito. A reprodução da fonte de mídia anterior é continuada quando a mensagem for finalizada.

### DAB\* (rádio digital)

- **Ordenar serviços:** opção de como os canais serão classificados. Tanto em ordem alfabética quanto por número do serviço.
- **Link DAB-DAB:** inicia a função por ligação com DAB. Se a recepção de um canal de rádio for perdida, outro canal é encontrado automaticamente em outro grupo de canais (conjunto).
- **Link DAB-FM-DAB:** inicia a função de ligação entre DAB e FM. Se a recepção de um canal de rádio for perdida, uma frequência FM alternativa é buscada automaticamente.

- **Exibir informações da transmissão:** selecione como exibir o texto do rádio ou alguns tipos de texto de rádio, por exemplo, artista.
- **Mostrar apresentação de slides:** selecione se as imagens dos programas são ou não exibidas na tela.
- **Selecionar avisos:** selecione os tipos de mensagens a serem recebidas ao reproduzir DAB. As mensagens selecionadas interromperão a reprodução de mídia atual para reproduzir a mensagem. A reprodução da fonte de mídia anterior é continuada quando a mensagem for finalizada.
  - **Alarme:** interrompe a reprodução de mídia atual e envia alertas sobre acidentes e desastres. A reprodução da fonte de mídia anterior é continuada quando a mensagem for finalizada.
  - **Informações do trânsito:** recebe informação sobre as perturbações do trânsito.
  - **Notícias de última hora:** recebe as notícias.
  - **Notícias transporte:** recebe informações sobre transporte público, por exemplos, tabela de horários de balsas e trens.
  - **Advertência/Serviços:** recebe informações sobre incidentes de menor importância do que a função **Alarme**, por exemplo, quedas de energia.



#### « Informação relacionada

- Rádio (pág. 487)
- Rádio digital\* (pág. 493)
- Símbolos na barra de status do visor central (pág. 123)

### Rádio RDS

RDS (Radio Data System) significa que o rádio muda automaticamente para o transmissor mais forte. O RDS fornece a habilidade de receber, por exemplo, informações de tráfego e buscar alguns tipos de programas.

O RDS liga em rede emissoras de FM. Uma emissora de FM que faça parte dessa rede envia informações a um rádio RDS proporcionando as seguintes funções:

- Mudança automática para uma emissora de sinal mais forte se na área em questão a recepção for fraca.
- Busca de categorias de programas, por ex., programas de informações de tráfego ou noticiários.
- Recepção de informações em texto sobre o programa de rádio que está sendo transmitido.

#### **NOTA**

Algumas estações de rádio não usam RDS ou apenas partes selecionadas de sua funcionalidade.

Ao transmitir notícias ou mensagens de tráfego, o rádio pode trocar de estação, interrompendo a fonte de áudio atualmente em uso. Se, por exemplo, o reproduzidor de CD\* estiver ativo, é pausado. O rádio regressa à fonte de áudio e volume ante-

riores quando a emissão de programa pré-definido termina. Para voltar para o anterior, pressione  no teclado numérico direito do volante ou toque em **Cancelar** no visor central.

#### Informação relacionada

- Rádio (pág. 487)
- Configurações do rádio (pág. 491)

## Rádio digital\*

Rádio digital (DAB<sup>3</sup>) é um sistema de transmissão digital do rádio. O rádio suporta DAB, DAB+ e DMB<sup>4</sup>.



O rádio pode ser operado usando-se reconhecimento de voz, o teclado numérico do volante ou o visor central.



O aplicativo de rádio digital será aberto na visualização de aplicativos no visor central.

O rádio digital será reproduzido da mesma forma que as outras bandas de rádio, como FM. Além da opção de selecionar a reprodução de **Estações**, **Preferidas** e **Gêneros**, também há a opção de reprodução de subcanais e **Grupos**. Um conjunto é uma série de canais de rádio (um grupo de canais) sendo transmitidos na mesma frequência.

Em casos em que o canal de rádio transmite seu logotipo, ele será baixado e exibido ao lado do nome da estação (o tempo de download varia).

<sup>3</sup> Digital Audio Broadcasting

<sup>4</sup> Digital Multimedia Broadcasting

## Subcanal DAB

Componentes secundários geralmente são chamados subcanais. Eles são temporários e podem conter, por exemplo, traduções do programa principal em outros idiomas. Os subcanais são indicados com uma seta na lista de canais.

## Informação relacionada

- Ligação entre FM e rádio digital\* (pág. 493)
- Alterar a banda e a estação do rádio (pág. 488)
- Busca por estações de rádio (pág. 489)
- Configuração dos favoritos do rádio (pág. 490)
- Comandar por voz rádio e mídia (pág. 149)
- Configurações do rádio (pág. 491)

## Ligação entre FM e rádio digital\*

A função permite que o rádio digital (DAB) saia de um canal com sinal fraco, ou mesmo sem sinal, e mude para o mesmo canal em outro grupo de canais (ensemble) com melhor sinal, em DAB e/ou entre DAB e FM.

## Ligação DAB a DAB e DAB a FM

1. Pressione **Configurações** na visualização superior.
2. Pressione **Mídia → DAB**.
3. Marque/desmarque as caixas **Link DAB-DAB** e/ou **Link DAB-FM-DAB** para ativar/desativar as respectivas funções.

## Informação relacionada

- Rádio digital\* (pág. 493)
- Rádio (pág. 487)
- Configurações do rádio (pág. 491)

## Reprodutor de mídia

O reprodutor de mídia pode reproduzir áudio do reprodutor de CD\* e de fontes de áudio externas conectadas pela porta USB ou Bluetooth. Ele também pode reproduzir formatos de vídeo através da porta USB.

Quando o veículo está conectado à Internet, também é possível ouvir rádio, audiolivros e serviços de música online através de aplicativos.

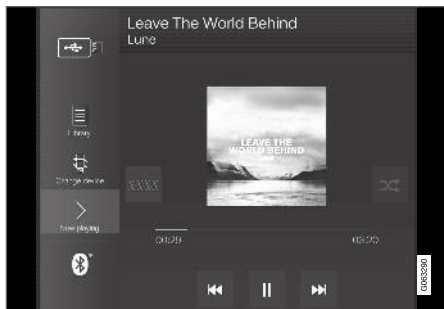

O reprodutor de mídia é operado a partir do visor central, mas muitas funções podem ser operadas usando o teclado do lado direito do volante ou pelo controle por voz.

O rádio é operado no reprodutor de mídia e é descrito em uma seção separada.

## Informação relacionada

- Reproduzir mídia (pág. 494)
- Controle e alteração da mídia (pág. 496)
- Pesquisar mídia (pág. 497)
- Aplicativos (pág. 484)
- Rádio (pág. 487)
- Reprodutor de CD\* (pág. 498)
- Vídeo (pág. 499)
- Mídia por Bluetooth® (pág. 500)
- Mídia pela porta USB (pág. 501)
- Veículo conectado à internet\* (pág. 519)

## Reproduzir mídia

O reprodutor de mídia é comandado a partir do visor central. Muitas funções podem ser comandadas com o teclado numérico do lado direito do volante ou o controle por voz.

No reprodutor de mídia também é gerenciado o rádio, que se encontra descrito em um capítulo próprio.

## Iniciar fonte de mídia

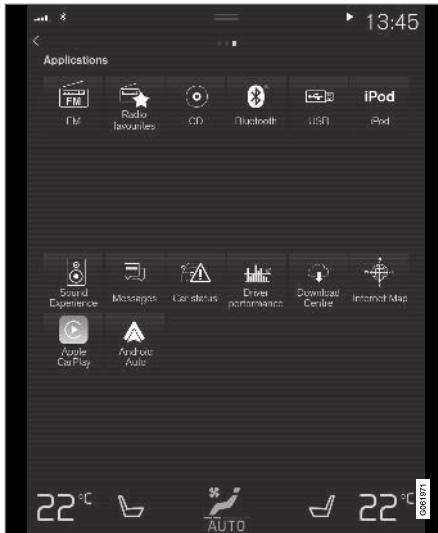

Vista de aplicativos. (Imagem genérica, os aplicativos básicos variam com os mercados e os modelos.)

### CD\*

1. Insira um disco CD.
2. Abra o aplicativo **CD** a partir da vista de aplicativos.
3. Selecione o que deve ser reproduzido.
  - > A reprodução inicia.

### Memória USB

1. Insira um dispositivo de memória USB.
2. Abra o aplicativo **USB** a partir da vista de aplicativos.
3. Selecione o que deve ser reproduzido.
  - > A reprodução inicia.

### Reprodutor Mp3 e iPod®

#### **i** NOTA

Para iniciar a reprodução a partir de um iPod deve-se utilizar a aplicação iPod (não USB).

Quando for utilizado um iPod como fonte áudio, o sistema de áudio e mídia do automóvel apresentará uma estrutura de menus semelhante à do reprodutor iPod.

1. Ligue o dispositivo de mídia.
2. Inicie a reprodução na fonte de mídia conectada.
3. Abra o aplicativo (**iPod**, **USB**) a partir da vista de aplicativos.
  - > A reprodução inicia.

### Dispositivo Bluetooth conectado

1. Ative Bluetooth na fonte de mídia.
2. Ligue o dispositivo de mídia.
3. Inicie a reprodução na fonte de mídia conectada.

4. Abra o aplicativo **Bluetooth** a partir da vista de aplicativos.
  - > A reprodução inicia.

### Mídia com conexão à Internet

Reproduza mídia a partir de aplicativos ligados à Internet:

1. Conecte o veículo à Internet.
2. Abra o aplicativo em causa a partir da visualização de aplicativos.
  - > A reprodução inicia.

Leia no capítulo próprio como baixar aplicativos.

### Vídeo

1. Ligue o dispositivo de mídia.
2. Abra o aplicativo **USB** a partir da vista de aplicativos.
3. Pressione o título que deseja reproduzir.
  - > A reprodução inicia.

### Apple CarPlay

CarPlay é descrito em capítulo separado.

### Android Auto

Android Auto é descrito em capítulo separado.

### Informação relacionada

- Uso do menu de aplicativos no visor do motorista (pág. 103)
- Rádio (pág. 487)
- Controle e alteração da mídia (pág. 496)



- Conectar um dispositivo através da entrada USB (pág. 501)
- Conectar um dispositivo por Bluetooth® (pág. 500)
- Baixar aplicativos (pág. 485)
- Veículo conectado à internet\* (pág. 519)
- Vídeo (pág. 499)
- Apple® CarPlay®\* (pág. 503)
- Android Auto\* (pág. 507)
- Comandar por voz rádio e mídia (pág. 149)
- Formatos de mídia compatíveis (pág. 502)

## Controle e alteração da mídia

A reprodução de mídia pode ser controlada por controle por voz, pelo teclado do volante ou pelo visor central.



O reprodutor de mídia pode ser operado usando-se reconhecimento de voz, a partir do teclado numérico do volante ou do visor central.

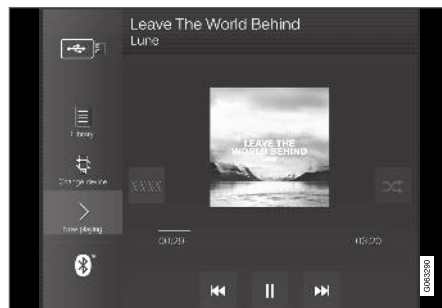

Volume - gire o botão sob o visor central ou pressione ▲ ▼ no teclado numérico direito do volante para aumentar ou diminuir o volume.

Reproduzir/pausar - toque na imagem da música em reprodução, no botão físico sob o visor central ou em ○ no teclado numérico direito do volante.

Trocar faixa/música - toque na faixa desejada no visor central, pressione ◀◀ ou ▶▶ sob o visor central ou no teclado numérico direito do volante.

Avançar - toque no eixo de tempo no visor central e araste para os lados, ou mantenha ◀◀ ou ▶▶ pressionado sob o visor central ou no teclado numérico direito do volante.

Trocar mídia - selecione as fontes anteriores de mídia no aplicativo, na visualização de aplicativos, pressione o aplicativo desejado ou selecione com o teclado numérico direito do volante pelo menu de aplicativos ☰.

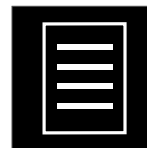

**Biblioteca** - toque no botão para reproduzir a partir da biblioteca.



**Reprodução aleat.** - toque no botão para embaralhar a ordem de reprodução.



**Similar** - toque no botão para usar o Gracenote para buscar músicas semelhantes no dispositivo USB e para criar uma lista de reprodução a partir dele. A lista de reprodução pode conter, no máximo, 50

músicas.



**Alterar dispositivo** - toque no botão para alternar entre os dispositivos USB quando diversos deles estiverem conectados.

### Informação relacionada

- Reprodutor de mídia (pág. 494)
- Pesquisar mídia (pág. 497)
- Configurações de áudio (pág. 482)
- Aplicativos (pág. 484)
- Gracenote® (pág. 498)
- Comandar por voz rádio e mídia (pág. 149)

## Pesquisar mídia

É possível pesquisar por artista, compositor, nome de música, álbum, vídeo, audiolivro, lista de reprodução e, quando o veículo estiver conectado à Internet, podcasts (mídia digital pela Internet).

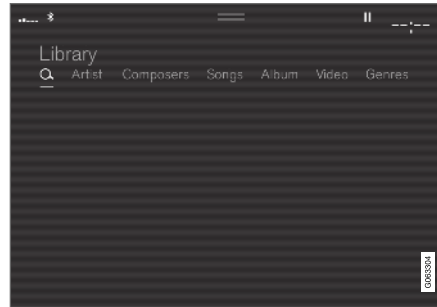

1. Pressione **Q**.  
> Visualização de busca com o teclado aberto.
2. Insira os termos da busca.
3. Pressione **Procurar**.  
> Os dispositivos conectados serão pesquisados e os resultados serão listados por categoria.

Deslize para os lados pela tela para exibir cada categoria separadamente.

## Informação relacionada

- Reprodutor de mídia (pág. 494)
- Veículo conectado à internet\* (pág. 519)
- Reproduzir mídia (pág. 494)
- Inserir os caracteres, letras e palavras manualmente no visor central (pág. 129)

## Gracenote®

O Gracenote identifica artista, álbum, nomes de músicas e imagens associadas, que são exibidas durante a reprodução.

O Gracenote MusicID® é referência em reconhecimento musical. Informações sobre a música podem ser apresentadas por meio da identificação e da análise dos metadados nos arquivos de música. Algumas vezes, metadados de diferentes fontes podem ser inconsistentes ou inadequados.

O Gracenote tem suporte para processamento fonético do nome do artista, dos títulos dos álbuns e dos gêneros. Assim, o controle por voz pode ser usado para reproduzir música.

1. Pressione **Configurações** na visualização superior.
2. Pressione **Mídia → Gracenote®**.
3. Selecione as configurações para os dados Gracenote:
  - **Busca on-line do Gracenote®** - busca no banco de dados online do Gracenote a mídia em reprodução.
  - **Resultados múltiplos do Gracenote®** - seleciona como exibir os dados do Gracenote se houver mais de um resultado da busca.

- 1 - os dados originais do arquivo são usados.
- 2 - os dados do Gracenote são usados.
- 3 - os dados do Gracenote ou originais podem ser selecionados.

- **Nenhum** - nenhum resultado é exibido.

### Atualizar o Gracenote

O conteúdo do banco de dados do Gracenote é atualizado constantemente. Faça o download da última atualização para obter funcionalidade ideal. Para obter informações e downloads, acesse [support.volvocars.com](http://support.volvocars.com).

### Informação relacionada

- Reproduzir mídia (pág. 494)
- Contrato de licenciamento para áudio e mídia (pág. 528)
- Comandar por voz rádio e mídia (pág. 149)

## Reprodutor de CD\*

O reprodutor de mídia pode reproduzir discos CD com arquivos de áudio compatíveis.

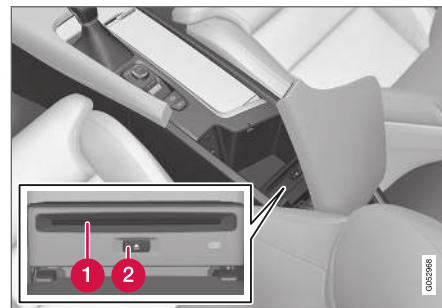

- 1 Abertura de inserção e ejeção de disco.
- 2 Botão para ejeção do disco.

### Informação relacionada

- Reproduzir mídia (pág. 494)
- Comandar por voz rádio e mídia (pág. 149)
- Formatos de mídia compatíveis (pág. 502)

## Vídeo

Os vídeos nos dispositivos conectados por USB podem ser reproduzido usando-se o reprodutor de mídia.

Nenhuma imagem será exibida quando o veículo começar a se mover, apenas o áudio será reproduzido. A imagem será exibida novamente quando o veículo parar.

Informações sobre formatos compatíveis de mídia podem ser encontradas em uma seção separada.

### Informação relacionada

- Reproduzir um vídeo (pág. 499)
- Reprodução de DivX® (pág. 499)
- Configurações de vídeo (pág. 500)
- Formatos de mídia compatíveis (pág. 502)

## Reproduzir um vídeo

Os vídeos são reproduzidos usando-se o aplicativo **USB** na visualização de aplicativos.

1. Conectar uma fonte de mídia (dispositivo USB).
2. Abra o aplicativo **USB** na visualização de aplicativos.
3. Toque no título do item desejado para reproduzir.
  - > A reprodução será iniciada.

### Informação relacionada

- Vídeo (pág. 499)
- Reprodução de DivX® (pág. 499)
- Configurações de vídeo (pág. 500)
- Formatos de mídia compatíveis (pág. 502)

## Reprodução de DivX®

Este dispositivo DivX Certified® deve ser registrado para reproduzir filmes DivX comprados.

1. Pressione **Configurações** na visualização superior.
2. Toque em **Vídeo → DivX® VOD** e obtenha o código de registro.
3. Acesse vod.divx.com para obter mais informações sobre como concluir o registro.

### Informação relacionada

- Vídeo (pág. 499)
- Reproduzir um vídeo (pág. 499)
- Configurações de vídeo (pág. 500)
- Formatos de mídia compatíveis (pág. 502)

## Configurações de vídeo

É possível alterar algumas configurações de reprodução de vídeo, por exemplo, o idioma.

Com o reprodutor de vídeo em modo de tela cheia ou abrindo a visualização superior e pressionando **Configurações** → **Vídeo** é possível configurar: **Idioma do áudio**, **Desligado** e **Idioma da legenda**.

### Informação relacionada

- Vídeo (pág. 499)

## Mídia por Bluetooth®

O reprodutor de mídia do veículo está equipado com Bluetooth e pode reproduzir sem fio arquivos de áudio de dispositivos Bluetooth externos, como celulares e tablets.

Para o reprodutor de mídia poder reproduzir arquivos de áudio sem fio de um dispositivo externo, este deve estar conectado ao veículo pelo Bluetooth.

### Informação relacionada

- Conectar um dispositivo por Bluetooth® (pág. 500)
- Ligar pela primeira vez um telefone ao veículo através de Bluetooth (pág. 511)
- Reproduzir mídia (pág. 494)
- Formatos de mídia compatíveis (pág. 502)

## Conectar um dispositivo por Bluetooth®

Conecte um dispositivo Bluetooth® ao veículo para reprodução sem fio de mídia e para fornecer uma conexão à internet ao veículo quando possível.

Muitos dos telefones disponíveis atualmente no mercado possuem tecnologia Bluetooth®, mas nem todos são compatíveis com o veículo.

Para obter informações sobre compatibilidade, acesse [support.volvocars.com](http://support.volvocars.com).

O procedimento para conexão do dispositivo de mídia é o mesmo para conectar um telefone ao veículo por Bluetooth®.

### Informação relacionada

- Mídia por Bluetooth® (pág. 500)
- Ligar pela primeira vez um telefone ao veículo através de Bluetooth (pág. 511)
- Reproduzir mídia (pág. 494)

## Mídia pela porta USB

Uma fonte de áudio externa, por exemplo, um iPod® ou reprodutor de MP3, pode ser ligada ao sistema de áudio por meio de uma entrada USB do veículo.

Dispositivos com baterias recarregáveis são recarregados quando forem conectados por USB e a ignição estiver na posição **I, II** ou o motor estiver ligado.

O conteúdo da fonte externa pode ser carregado mais rapidamente se contiver apenas formatos compatíveis. Arquivos de vídeo também podem ser reproduzidos pela porta USB.

Alguns reprodutores de MP3 possuem seu próprio sistema de arquivos, que o veículo não suporta.

### Informação relacionada

- Conectar um dispositivo através da entrada USB (pág. 501)
- Reproduzir mídia (pág. 494)
- Vídeo (pág. 499)
- Posições de ignição (pág. 424)
- Especificações técnicas dos dispositivos USB (pág. 502)
- Apple® CarPlay®\* (pág. 503)
- Android Auto\* (pág. 507)

## Conectar um dispositivo através da entrada USB

Uma fonte de áudio externa, por exemplo, iPod® ou reprodutor de MP3, pode ser ligada ao sistema de áudio através de uma entrada USB do veículo.

Se for usado Apple CarPlay\* e Android Auto\*, é necessário ligar o telefone à entrada USB com a moldura branca (se houver duas entradas USB).



Entradas USB (tipo A) no console de túnel. Colocar os cabos para frente, para não ficarem presos ao fechar a tampa.

### Informação relacionada

- Reproduzir mídia (pág. 494)
- Mídia pela porta USB (pág. 501)
- Reprodutor de mídia (pág. 494)
- Especificações técnicas dos dispositivos USB (pág. 502)

- Especificações técnicas dos dispositivos USB (pág. 502)
- Apple® CarPlay®\* (pág. 503)
- Android Auto\* (pág. 507)

## Especificações técnicas dos dispositivos USB

As especificações a seguir devem ser atendidas para permitir que o conteúdo dos dispositivos USB sejam lidos.

As estruturas de pastas não serão exibidas no visor central durante a reprodução.

	Número máximo
Arquivos	15 000
Pastas	1 000
Níveis de pastas	8
Listas de reprodução	100
Itens em uma lista de reprodução	1 000
Subpastas	Sem limite

## Especificação técnica para um conector USB A

- Tomada tipo A
- Versão 2.0
- Alimentação de tensão 5 V
- Alimentação de corrente máxima 2,1 A

## Informação relacionada

- Mídia pela porta USB (pág. 501)

## Formatos de mídia compatíveis

Os seguintes formatos de mídia devem ser usados na reprodução de mídia.

### Arquivos de áudio

Formato	Extensão do arquivo	Codec
MP3	.mp3	MPEG1 camada III, MPEG2 camada III, MP3 Pro (compatível com mp3), MP3 HD (compatível com mp3)
AAC	.m4a, .m4b, .aac	AAC LC (Áudio MPEG-4 parte III), HE-AAC (aacPlus v1/v2)
WMA	.wma	WMA8/9, WMA9/10 Pro
WAV	.wav	LPCM
FLAC	.flac	FLAC

### Arquivos de vídeo

Formato	Extensão do arquivo
MP4	.mp4, .m4v
MPEG-PS	.mpg, .mp2, .mpeg, .m1v

Formato	Extensão do arquivo
AVI	.avi
AVI (DivX)	.avi, .divx
ASF	.asf, .wmv
MKV	.mkv

### Legendas

Formato	Extensão do arquivo
SubViewer	.sub
SubRip	.srt
SSA	.ssa

**DivX®**

Dispositivos DivX certificados foram testados para reprodução de vídeo DivX de alta qualidade (.divx, .avi). Ao visualizar o logotipo DivX, você pode reproduzir filmes DivX.

Perfil	DivX Home Theater
Codec de vídeo	DivX, MPEG-4
Resolução	720x576
Taxa de bits	4.8Mbps
Taxa de quadros	30 fps
Extensão do arquivo	.divx, .avi
Tamanho máx. do arquivo	4 GB
Codec de áudio	MP3, AC3
Legendas	XSUB

Funções especiais	Legendas múltiplas, áudio múltiplo, continuar reprodução
Referência	Atende a todas as exigências do perfil DivX Home Theater. Visite <a href="http://divx.com">divx.com</a> para obter mais informações e ferramentas de software para converter seus arquivos para vídeo DivX Home Theater.

**Informação relacionada**

- Reprodutor de mídia (pág. 494)
- Vídeo (pág. 499)
- Reprodução de DivX® (pág. 499)

**Apple® CarPlay®\***

CarPlay oferece a opção de ouvir música, fazer chamadas telefônicas, obter direções, enviar/receber mensagens e usar Siri, tudo enquanto você se concentra na direção.



CarPlay trabalha com dispositivos iOS selecionados. Se o veículo ainda não suporta CarPlay, há a opção de instalá-lo retroativamente. Entre em contato com uma concessionária Volvo para instalar o CarPlay.



Informações sobre quais aplicativos são suportados e quais dispositivos iOS são compatíveis estão disponíveis no site da Apple: [www.apple.com/ios/carplay/](http://www.apple.com/ios/carplay/). Usar aplicativos que não são compatíveis com CarPlay às vezes pode significar que não há conexão entre o dispositivo e o veículo. Observe que Volvo não é responsável pelo conteúdo em CarPlay.

Ao usar a navegação de mapas via CarPlay, não há orientação no visor do motorista ou no visor head-up, apenas no visor central.

Quando a navegação é iniciada pelo Apple CarPlay, a orientação de rota curva a curva nativa contínua será encerrada.

Os aplicativos CarPlay podem ser controlados através do visor central, do dispositivo iOS ou usando o teclado do lado direito do volante (aplica-se a certas funções). Os aplicativos tam-



- ◀ bém podem ser controlados por voz usando Siri. Um toque longo no botão do volante  inicia o controle de voz usando Siri e um toque breve ativa o controle de voz do próprio veículo. Se o Siri se desconectar cedo demais, mantenha pressionado o botão do volante  <sup>5</sup>.

**Utilizando o Apple CarPlay, você reconhece o seguinte: Apple CarPlay é um serviço fornecido pela Apple Inc. sob seus termos e condições. Assim, a Volvo Cars não é responsável pelo Apple CarPlay ou seus recursos/aplicativos. Ao utilizar o Apple CarPlay, determinadas informações de seu carro (incluindo sua posição) são transferidas a seu iPhone. Em relação à Volvo Cars, você é totalmente responsável por sua utilização do Apple CarPlay e a de qualquer outra pessoa.**

#### Informação relacionada

- Utilizar o Apple® CarPlay®\* (pág. 504)
- Configurações da Apple® CarPlay®\* (pág. 506)
- Controle por voz (pág. 146)
- Redefinir as configurações no visor central (pág. 135)

### Utilizar o Apple® CarPlay®\*

Para usar CarPlay, o controle por voz Siri deve estar ativado no seu dispositivo iOS. O dispositivo também precisa de conexão à Internet Wi-Fi ou a rede móvel.

### Conectar um dispositivo iOS e iniciar CarPlay

#### **NOTA**

O CarPlay só poderá ser usado se o Bluetooth estiver desativado. Um telefone ou reprodutor de mídia conectado ao veículo com Bluetooth não estará disponível quando o CarPlay estiver ativo. Uma fonte alternativa deve ser usada para conectar os aplicativos do veículo à Internet. Use o Wi-Fi ou o modem integrado do veículo\*.

1. Conecte um dispositivo iOS à entrada USB. Caso existam duas entradas USB, deve ser utilizada aquela que possui margem branca.
2. Leia a informação na janela pop-up e depois pressione **OK**.
3. Pressione **Apple CarPlay** na visualização de aplicativos.

4. Leia as condições e clique depois em **Aceitar** para conectar.
  - > Abre a subvisualização com CarPlay e aparecem os aplicativos compatíveis.
5. Pressione o aplicativo desejado.
  - > O aplicativo é iniciado.

<sup>5</sup> Apple e CarPlay são marcas registradas propriedade da Apple Inc.

### Arrancar CarPlay

O CarPlay é iniciado do seguinte modo após um dispositivo iOS ter sido conectado.

1. Conecte um dispositivo iOS à entrada USB. Caso existam duas entradas USB, deve ser utilizada aquela que possui margem branca.
  - > **Se estiver selecionada a configuração para início automático** - aparece o nome do dispositivo.
2. Pressione o nome do dispositivo. A subvisualização abre com CarPlay e aparecem os aplicativos compatíveis.
3. Se não abrir a subvisualização do CarPlay, pressione **Apple CarPlay** na visualização de aplicativos.
  - > Abre a subvisualização com CarPlay e aparecem os aplicativos compatíveis.
4. Pressione o aplicativo desejado.
  - > O aplicativo é iniciado.

CarPlay fica funcionando em segundo plano caso seja iniciado outro aplicativo na mesma subvisualização. Para retomar CarPlay na subvisualização - pressione o ícone CarPlay na visualização de aplicativos.

### Alternar a ligação entre CarPlay e iPod

#### CarPlay para iPod

1. Pressione **Configurações** na visualização superior.
2. Acesse a **Comunicação** → **Apple CarPlay**.
3. Desmarque a caixa do dispositivo iOS que não deve mais iniciar o CarPlay automaticamente ao conectar o cabo USB.
4. Desligue e ligue o dispositivo iOS na entrada USB.
5. Abra o aplicativo **iPod** a partir da vista de aplicativos.

#### iPod para CarPlay

1. Pressione **Apple CarPlay** na visualização de aplicativos.
2. Leia a informação na janela pop-up e depois pressione **OK**.
3. Desligue e ligue o dispositivo iOS na entrada USB.
  - > Abre a subvisualização com o Apple CarPlay e aparecem os aplicativos compatíveis<sup>6</sup>.

#### Informação relacionada

- Conectar um dispositivo através da entrada USB (pág. 501)
- Apple® CarPlay®\* (pág. 503)

- Configurações da Apple® CarPlay®\* (pág. 506)
- Conecte o veículo à Internet através de telefone (Wi-Fi) (pág. 521)
- Conectar o veículo à Internet através do modem do veículo (cartão SIM) (pág. 522)
- Controle por voz (pág. 146)

<sup>6</sup> Apple, CarPlay, iPhone e iPod são marcas registradas propriedade da Apple Inc.

## Configurações da Apple® CarPlay®\*

Configurações para dispositivo iOS conectado com CarPlay<sup>7</sup>.

### Início automático

1. Pressione **Configurações** na visualização superior.
2. Continue com **Comunicação** → **Apple CarPlay** e selecione a configuração:
  - Marque a caixa - o CarPlay inicia automaticamente quando o cabo USB estiver conectado.
  - Desmarque a caixa - o CarPlay não inicia automaticamente quando o cabo USB estiver conectado.

Se o veículo é compartilhado por várias pessoas, como em um grupo, vale notar que um máximo de 20 dispositivos iOS podem ser armazenados simultaneamente na lista. Quando a lista estiver cheia e um novo dispositivo for conectado, o último é excluído.

Para excluir a lista, as configurações devem ser redefinidas no visor central (redefinição de fábrica).

### Volumes do sistema

1. Pressione **Configurações** na visualização superior.

2. Toque em **Som** → **Volumes do sistema** e faça as seguintes configurações:

- **Controle de voz**
- **Orient. voz p/naveg.**
- **Toque do celular**

### Informação relacionada

- Apple® CarPlay®\* (pág. 503)
- Utilizar o Apple® CarPlay®\* (pág. 504)
- Redefinir as configurações no visor central (pág. 135)

## Dicas para usar o Apple® CarPlay®\*

Algumas dicas úteis para usar o CarPlay®.

- Atualize o seu dispositivo iOS com a última versão do sistema operacional iOS e certifique-se de que os aplicativos foram atualizados.
- No caso de ocorrer um problema com o CarPlay, desconecte o dispositivo iOS da porta USB e conecte novamente. Caso contrário, tente fechar o aplicativo no dispositivo que não está funcionando e reinicie-o, ou tente fechar todos os aplicativos e reiniciar o seu dispositivo.
- Se os aplicativos não aparecerem quando o CarPlay iniciar (tela preta), tente minimizar e expandir a vista do CarPlay.
- Usar aplicativos que não são compatíveis com o CarPlay às vezes pode significar que a conexão entre o dispositivo iOS e o veículo caia. Informações sobre os aplicativos suportados e os dispositivos compatíveis podem ser encontradas no site da Apple. Também é possível buscar o CarPlay na App Store para encontrar informações sobre aplicativos compatíveis com o CarPlay no seu mercado.
- Usando Siri, é possível escrever/ditar e ler mensagens em voz alta. As mensagens são lidas e ditadas no idioma selecionado nas configurações da Siri. Ao escrever/ditar

<sup>7</sup> Apple e CarPlay são marcas registradas propriedade da Apple Inc.

mensagens, nenhum texto será exibido no visor central, mas o texto é mostrado no dispositivo iOS.

- Se o dispositivo estiver conectado ao veículo via Bluetooth, a conexão será interrompida quando o CarPlay for usado. Retomar a conexão com a internet no veículo compartilhando a internet via hotspot Wi-Fi do dispositivo.
- O CarPlay só funciona com o iPhone<sup>8</sup>.

### **i** NOTA

A disponibilidade e a funcionalidade podem variar conforme o mercado.

### Informação relacionada

- Apple<sup>®</sup> CarPlay<sup>®</sup>\* (pág. 503)
- Conecte o veículo à Internet através de telefone (Wi-Fi) (pág. 521)

### Android Auto\*

O Android Auto dá a opção de ouvir música, fazer chamadas telefônicas, obter orientação e usar aplicativos adaptados para o veículo a partir de um dispositivo Android. O Android Auto funciona com dispositivos Android selecionados.

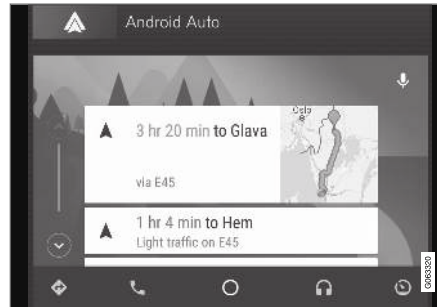

Informações sobre quais aplicativos são suportados e quais dispositivos Android são compatíveis estão disponíveis no site: [www.android.com/auto/](http://www.android.com/auto/). Para informações sobre aplicativos de terceiros, consulte Google Play. Observe que a Volvo não é responsável pelo conteúdo do Android Auto.

O Android Auto é iniciado a partir da visualização de aplicativos. Depois que o Android Auto tiver

sido iniciado uma vez, o aplicativo será iniciado automaticamente na próxima vez que o dispositivo for conectado. O início automático pode ser desativado nas configurações.

### **i** NOTA

Quando um dispositivo é conectado ao Android Auto, é possível transmitir através do Bluetooth para outro reproduzidor de mídia. O Bluetooth fica ativo enquanto o Android Auto está sendo usado.

Ao usar a navegação do mapa pelo Android Auto, não há orientação no visor do motorista nem no visor head-up, apenas no visor central.

O Android Auto pode ser controlado pelo visor central usando o teclado do lado direito do volante ou o controle por voz. Um pressionar longo do botão no volante de direção  inicia o Assistente do Google e um pressionar curto o desativa.

**Ao usar o Android Auto, você reconhece o seguinte: o Android Auto é um serviço provido pela Google Inc. sob seus termos e condições. A Volvo Cars não é responsável pelo Android Auto nem por seus recursos ou aplicativos. Ao usar o Android Auto, seu carro transfere certas informações (inclusive a localização) ao celular Android**

<sup>8</sup> Apple, CarPlay e iPhone são marcas registradas propriedade da Apple Inc.

- ◀ conectado. Você é totalmente responsável pelo uso, seu ou de terceiros, do Android Auto.

### Informação relacionada

- Utilizar Android Auto\* (pág. 508)
- Configurações do Android Auto\* (pág. 509)

### Utilizar Android Auto\*

Para utilizar o aplicativo **Android Auto**, é necessário que o aplicativo esteja instalado no dispositivo Android, que deve estar ligado à entrada USB do veículo.

#### **NOTA**

Para que a instalação do Android Auto seja possível, o veículo deve estar equipado com duas portas USB (hub USB)\*. Se o veículo só tiver uma porta USB, não será possível usar o Android Auto.

### Primeira vez que um Android é conectado

1. Ligue o dispositivo Android na entrada USB com a moldura branca.
2. Leia a informação na janela pop-up e depois pressione **OK**.
3. Pressione **Android Auto** na visualização de aplicativos.
4. Leia as condições e clique depois em **Aceitar** para conectar.
  - > Abre a subvisualização com Android Auto e aparecem os aplicativos compatíveis.
5. Pressione o aplicativo desejado.
  - > O aplicativo é iniciado.

### Android anteriormente conectado

1. Conecte o dispositivo na entrada USB com a moldura branca.
  - > **Se estiver selecionada a configuração para início automático** - aparece o nome do dispositivo.
2. Pressione o nome do dispositivo. A subvisualização abre com Android Auto e aparecem os aplicativos compatíveis.
3. **Se não estiver selecionada a configuração para início automático** - abra o aplicativo **Android Auto** a partir da visualização de aplicativos.
  - > Abre a subvisualização com Android Auto e aparecem os aplicativos compatíveis.
4. Pressione o aplicativo desejado.
  - > O aplicativo é iniciado.

Android Auto fica funcionando em segundo plano caso seja iniciado outro aplicativo na mesma subvisualização. Para retomar Android Auto na subvisualização - pressione o ícone Android Auto na visualização de aplicativos.

### Informação relacionada

- Android Auto\* (pág. 507)
- Configurações do Android Auto\* (pág. 509)
- Conectar um dispositivo através da entrada USB (pág. 501)
- Controle por voz (pág. 146)

## Configurações do Android Auto\*

Configurações para um dispositivo Android que tenha sido conectado pela primeira vez com o Android Auto.

### Início automático

1. Pressione **Configurações** na visualização superior.
2. Pressione **Comunicação** → **Android Auto** e selecione a configuração:
  - Marque a caixa - o Android Auto inicia automaticamente quando o cabo USB estiver conectado.
  - Desmarque a caixa - o Android Auto não inicia automaticamente quando o cabo USB estiver conectado.

No máximo 20 dispositivos Android podem ser memorizados na lista. Quando a lista estiver cheia e um novo dispositivo for conectado, o último é excluído.

Uma reinicialização de fábrica deve ser executada para limpar a lista.

### Volumes do sistema

1. Pressione **Configurações** na visualização superior.

2. Toque em **Som** → **Volumes do sistema** e faça as seguintes configurações:

- **Controle de voz**
- **Orient. voz p/naveg.**
- **Toque do celular**

### Informação relacionada

- Android Auto\* (pág. 507)
- Utilizar Android Auto\* (pág. 508)
- Redefinir as configurações no visor central (pág. 135)

## Dicas para usar o Android Auto\*

Algumas dicas úteis para usar o Android Auto.

- Certifique-se de que os aplicativos estejam atualizados.
- Ao ligar o veículo, aguarde até que o visor central tenha ligado, conecte o dispositivo e abra o Android Auto a partir da visualização de aplicativos.
- No caso de problemas com o Android Auto, desconecte o seu dispositivo Android da porta USB e então reconecte pelo USB. Caso contrário, tente fechar o aplicativo no dispositivo e reiniciar.
- Quando um dispositivo está conectado ao Android Auto, ainda é possível reproduzir mídia pelo Bluetooth para outro reprodutor de mídia. A função Bluetooth está ativa quando o Android Auto é usado.
- Se o ícone do Android Auto estiver esmaecido, isso significará que nenhum dispositivo está conectado. Ao conectar o dispositivo, o ícone será iluminado. Se o ícone não estiver visível, o carro não tem suporte para conexão de um dispositivo para essa finalidade.
- Se o dispositivo estiver conectado ao veículo via Bluetooth, a conexão será interrompida quando o Android Auto for usado. Retomar a conexão com a internet no veículo comparti-



« Lhando a internet via hotspot Wi-Fi do dispositivo.

- Se o veículo é compartilhado por várias pessoas, como em um grupo, vale notar que um máximo de 20 dispositivos Android podem ser armazenados simultaneamente. Quando a lista estiver cheia e um novo dispositivo for conectado, o último é excluído. Uma reinicialização de fábrica deverá ser realizada para limpar a lista.

### Informação relacionada

- Android Auto\* (pág. 507)
- Conecte o veículo à Internet através de telefone (Wi-Fi) (pág. 521)

## Telefone

Um telefone com Bluetooth pode ser conectado sem fio ao sistema viva-voz integrado do veículo.

O sistema de áudio e mídia funciona como viva-voz, com a possibilidade de comandar à distância uma série de funções do telefone. O telefone pode ser manuseado com os seus botões, mesmo que não esteja conectado.

Quando o telefone é conectado e ligado ao veículo, é possível chamar, enviar/receber mensagens, reproduzir mídia sem fio e utilizar o telefone como conexão à internet.

O telefone é manuseado com o visor central e parcialmente com o controle por voz e o menu de aplicativos, acessíveis a partir do teclado numérico do lado direito do volante.

## Visão geral

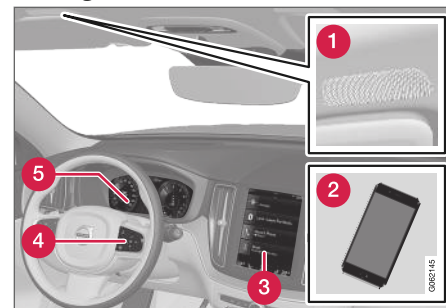

- 1 Microfone.
- 2 Telefone.
- 3 Utilização do telefone no visor central.
- 4 Teclado para utilização das funções do telefone exibido no visor do motorista e controle por voz.
- 5 Visor do motorista.

### Informação relacionada

- Gerenciar chamada telefônica (pág. 515)
- Gerenciar a agenda telefônica (pág. 517)
- Gerenciar mensagens de texto (pág. 516)
- Ligar pela primeira vez um telefone ao veículo através de Bluetooth (pág. 511)

- Ligar automaticamente um telefone ao veículo através de Bluetooth (pág. 513)
- Conectar manualmente um telefone ao veículo através de Bluetooth (pág. 513)
- Desconectar telefone Bluetooth ligado (pág. 514)
- Alternar entre telefones conectados por Bluetooth (pág. 514)
- Remover dispositivos conectados ao Bluetooth (pág. 515)
- Configurações para telefone (pág. 518)
- Controle por voz (pág. 146)
- Uso do menu de aplicativos no visor do motorista (pág. 103)
- Configurações de áudio (pág. 482)
- Conectar o veículo à Internet através de telefone conectado por Bluetooth (pág. 520)

## Ligar pela primeira vez um telefone ao veículo através de Bluetooth

Ligue um telefone com Bluetooth ativado ao veículo para depois poder chamar, enviar/receber mensagens, reproduzir mídia sem fio e conectar o veículo à Internet.

É possível manter dois dispositivos Bluetooth ligados ao mesmo tempo, sendo uma delas utilizada apenas para reproduzir mídia sem fio. O último telefone conectado fica automaticamente ligado para chamar, enviar/receber mensagens, reproduzir mídia e fornecer conexão à internet. É possível alterar a utilização do telefone em **Dispositivos Bluetooth**, através do menu de configuração na visualização superior do visor central. O seu telefone celular precisa estar equipado com o Bluetooth e suportar compartilhamento.

Após o dispositivo ter sido ligado/registrado pela primeira vez através de Bluetooth não é necessário que ele permaneça visível/pesquisável, mas apenas que tenha o Bluetooth ativado. Podem ser memorizadas no veículo 20 dispositivos Bluetooth ligadas, no máximo.

Existem duas possibilidades de ligação. Procure o telefone a partir do veículo ou procure o veículo a partir do telefone.

## Alternativa 1 - procurar telefone a partir do veículo

1. Torne o telefone identificável/visível através do Bluetooth.
2. Abra a subvisualização do telefone no visor central.
  - Se nenhum telefone estiver conectado ao veículo – pressione **Adicionar telefone**.
  - Se um telefone estiver conectado ao veículo – pressione **Alterar** . Pressione **Adicionar telefone** na janela pop-up.

> São listadas as dispositivos Bluetooth disponíveis. A lista é atualizada à medida que são detectadas novas dispositivos.
3. Pressione o nome do telefone a ser conectado.
4. Confirme se o código numérico indicado no veículo coincide com o do telefone. Selecione para aceitar em ambos os locais.
5. Selecione no telefone aceitar ou recusar as opções para contatos e mensagens do telefone.

### **NOTA**

- A função de mensagem deve ser ativada em alguns telefones.
- Nem todos os telefones celulares são totalmente compatíveis e podem mostrar contatos e mensagens no veículo.



## « Alternativa 2 - procurar veículo a partir do telefone

1. Abra a subvisualização do telefone no visor central.
  - Se nenhum telefone estiver conectado ao veículo – pressione **Adicionar telefone** → **Tornar carro detectável**.
  - Se um telefone estiver conectado ao veículo – pressione **Alterar** . Pressione **Adicionar telefone** → **Tornar carro detectável** na janela pop-up.
2. Ative o Bluetooth no telefone.
3. Procure dispositivos Bluetooth no telefone.
  - > São listadas as dispositivos Bluetooth disponíveis.
4. Selecione o nome do veículo no telefone.
5. Aparece no veículo uma janela pop-up com a conexão. Confirme a conexão.
6. Confirme se o código numérico indicado no veículo coincide com o presente no dispositivo externo. Selecione para aceitar em ambos os locais.
7. Selecione no telefone aceitar ou recusar as opções para contatos e mensagens do telefone.

	<b>NOTA</b>
<ul style="list-style-type: none"> <li>• A função de mensagem deve ser ativada em alguns telefones.</li> <li>• Nem todos os telefones celulares são totalmente compatíveis e podem mostrar contatos e mensagens no veículo.</li> </ul>	

	<b>NOTA</b>
<p>Se o sistema operacional do telefone estiver sendo atualizado, é possível que a conexão seja interrompida. Desconecte o telefone do carro e reconecte.</p>	

### Telefones compatíveis

Muitos dos telefones disponíveis atualmente no mercado possuem tecnologia Bluetooth, mas nem todos são compatíveis com o veículo.

Para saber a compatibilidade, ver [support.volvocars.com](http://support.volvocars.com).

### Informação relacionada

- Telefone (pág. 510)
- Ligar automaticamente um telefone ao veículo através de Bluetooth (pág. 513)
- Conectar manualmente um telefone ao veículo através de Bluetooth (pág. 513)
- Desconectar telefone Bluetooth ligado (pág. 514)

- Alternar entre telefones conectados por Bluetooth (pág. 514)
- Remover dispositivos conectados ao Bluetooth (pág. 515)
- Configurações para dispositivos Bluetooth (pág. 519)
- Veículo conectado à internet\* (pág. 519)
- Conectar o veículo à Internet através de telefone conectado por Bluetooth (pág. 520)

## Ligar automaticamente um telefone ao veículo através de Bluetooth

É possível conectar automaticamente um telefone ao veículo através de Bluetooth. É necessário que o telefone tenha estado anteriormente ligado ao veículo.

Apenas os dois últimos telefones conectados podem ser conectados automaticamente.

1. Ative o Bluetooth no telefone antes de colocar o veículo na posição de ignição I.
2. Coloque o veículo na posição de ignição I ou superior.
  - > O telefone é conectado.

### Informação relacionada

- Telefone (pág. 510)
- Ligar pela primeira vez um telefone ao veículo através de Bluetooth (pág. 511)
- Conectar manualmente um telefone ao veículo através de Bluetooth (pág. 513)
- Desconectar telefone Bluetooth ligado (pág. 514)
- Alternar entre telefones conectados por Bluetooth (pág. 514)
- Remover dispositivos conectados ao Bluetooth (pág. 515)
- Configurações para dispositivos Bluetooth (pág. 519)
- Veículo conectado à internet\* (pág. 519)

- Conectar o veículo à Internet através de telefone conectado por Bluetooth (pág. 520)
- Posições de ignição (pág. 424)

## Conectar manualmente um telefone ao veículo através de Bluetooth

É possível conectar manualmente um telefone ao veículo através de Bluetooth. É necessário que o telefone tenha estado anteriormente conectado ao veículo.

1. Ative o Bluetooth no telefone.
2. Abra a vista parcial do telefone.
  - > Será exibida uma lista com os telefones conectados.
3. Pressione o nome do telefone a ser conectado.
  - > O telefone será conectado.

### Informação relacionada

- Telefone (pág. 510)
- Ligar pela primeira vez um telefone ao veículo através de Bluetooth (pág. 511)
- Ligar automaticamente um telefone ao veículo através de Bluetooth (pág. 513)
- Desconectar telefone Bluetooth ligado (pág. 514)
- Alternar entre telefones conectados por Bluetooth (pág. 514)
- Remover dispositivos conectados ao Bluetooth (pág. 515)
- Configurações para dispositivos Bluetooth (pág. 519)



- Veículo conectado à internet\* (pág. 519)
- Conectar o veículo à Internet através de telefone conectado por Bluetooth (pág. 520)

### **Desconectar telefone Bluetooth ligado**

É possível desconectar um telefone conectado ao Bluetooth, e ele não ficará mais conectado ao veículo.

- Quando o telefone estiver fora do alcance do veículo, ele é automaticamente desconectado. Se a desconexão ocorrer com uma chamada em andamento, a chamada continua no telefone.
- Também é possível desconectar o telefone manualmente desativando o Bluetooth.

### **Informação relacionada**

- Telefone (pág. 510)
- Configurações para telefone (pág. 518)
- Alternar entre telefones conectados por Bluetooth (pág. 514)
- Remover dispositivos conectados ao Bluetooth (pág. 515)
- Configurações para dispositivos Bluetooth (pág. 519)

### **Alternar entre telefones conectados por Bluetooth**

É possível alternar entre diversos telefones conectados por Bluetooth.

1. Abra a vista parcial do telefone.
2. Toque em **Alterar**  ou arraste para baixo a visualização superior e toque em **Configurações** → **Comunicação** → **Dispositivos Bluetooth** → **Adicionar dispositivo**.
  - > Serão listados os dispositivos Bluetooth disponíveis.
3. Toque no telefone a ser conectado.

### **Informação relacionada**

- Telefone (pág. 510)
- Ligar pela primeira vez um telefone ao veículo através de Bluetooth (pág. 511)
- Configurações para dispositivos Bluetooth (pág. 519)
- Desconectar telefone Bluetooth ligado (pág. 514)
- Remover dispositivos conectados ao Bluetooth (pág. 515)

## Remover dispositivos conectados ao Bluetooth

É possível remover, por exemplo, telefones da lista de dispositivos Bluetooth registrados.

1. Pressione **Configurações** na visualização superior.
2. Pressione **Comunicação** → **Dispositivos Bluetooth**.
  - > Serão listados os dispositivos Bluetooth registrados.
3. Pressione o dispositivo que deseja remover.
4. Pressione **Remover dispos.** e confirme a opção.
  - > O dispositivo não se encontra mais registrado no veículo.

### Informação relacionada

- Telefone (pág. 510)
- Ligar pela primeira vez um telefone ao veículo através de Bluetooth (pág. 511)
- Desconectar telefone Bluetooth ligado (pág. 514)
- Alternar entre telefones conectados por Bluetooth (pág. 514)
- Configurações para dispositivos Bluetooth (pág. 519)

## Gerenciar chamada telefônica

Gestão de chamada no veículo para um telefone Bluetooth conectado.



Ilustração genérica.

### Fazer chamada

1. Abra a vista parcial do telefone.
2. Selecione “chamar” a partir do histórico de chamada, insira o número com o teclado numérico ou através da lista de contatos. Na lista de contatos, é possível procurar ou percorrer. Pressione ☆ na lista de contatos para colocar um contato em **Preferidas**.
3. Pressione ☎ para chamar.
4. Pressione ☎ para terminar a chamada.

Também é possível chamar a partir do histórico de chamadas através da visualização de aplicati-

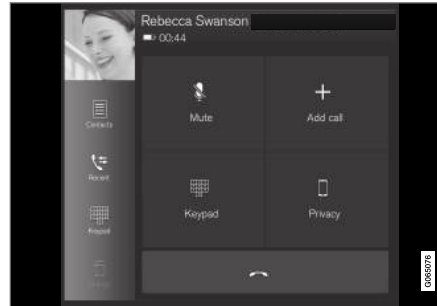
vos acessível no teclado do lado direito do volante ☎.

### Chamar em conferência

Chamada em andamento:

1. Pressione **Adicionar chamada**.
2. Selecione “chamar” a partir do histórico de chamadas, favoritos ou lista de contatos.
3. Pressione um registro/linha no histórico de chamadas ou em ☎ do contato na lista de contatos.
4. Pressione **Alternar chamada** para alternar entre as partes.
5. Pressione ☎ para terminar a chamada em andamento.

### Conferências telefônicas

Durante a chamada de conferência:

1. Pressione **Juntar chamadas** para juntar todas as partes na chamada em andamento.
2. Pressione ☎ para terminar a chamada.

### Chamadas recebidas

A chamada recebida é exibida no visor do motorista e no visor central. Gerencie a chamada com o teclado numérico do teclado do lado direito ou no visor central.

1. Pressione **Responder/Rejeitar**.
2. Pressione ☎ para terminar a chamada.



#### ◀ Chamada recebida durante chamada em andamento

1. Pressione **Responder/Rejeitar**.
2. Pressione  para terminar a chamada.

#### Chamadas privadas

- Durante uma chamada em andamento, pressione **Privacidade** e selecione o ajuste:
  - **Alternar para telefone celular** - a função viva-voz é desconectada e a chamada continua no telefone celular.
  - **Somente motorista** - o microfone no teto do lado do motorista é desligado e a chamada continua com a função viva-voz.

#### Informação relacionada

- Telefone (pág. 510)
- Ligar pela primeira vez um telefone ao veículo através de Bluetooth (pág. 511)
- Comandar o telefone por voz (pág. 149)
- Uso do menu de aplicativos no visor do motorista (pág. 103)
- Inserir os caracteres, letras e palavras manualmente no visor central (pág. 129)
- Gerenciar a agenda telefônica (pág. 517)
- Gerenciar mensagens de texto (pág. 516)
- Configurações de áudio (pág. 482)

#### Gerenciar mensagens de texto<sup>9</sup>

Manuseio de mensagem no veículo para um telefone Bluetooth conectado.

Em alguns telefones, será necessário ativar a função de mensagem. Nem todos os telefones são totalmente compatíveis e, por isso, não podem mostrar os contatos e as mensagens no veículo. Para saber a compatibilidade, veja [support.volvocars.com](http://support.volvocars.com).

#### Gerenciar mensagens de texto no visor central

As mensagens de texto serão exibidas no visor central apenas se essa configuração estiver selecionada.

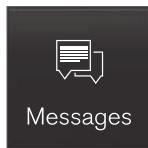

Pressione **Mensagens** na visualização de aplicativos para gerenciar as mensagens de texto no visor central.

#### Leitura de mensagens de texto no visor central



Pressione o ícone para a leitura da mensagem.

#### Enviar mensagens de texto no visor central<sup>10</sup>

1. É possível responder a uma mensagem ou criar uma nova mensagem.
  - Responder à mensagem - pressione o contato cuja mensagem deseja responder e pressione **Responder**.
  - Criar nova mensagem - pressione **Criar nova**. Selecione o contato ou insira o número.
2. Escreva a mensagem.
3. Pressione **Enviar**.

#### Gerenciar mensagens de texto no visor do motorista

As mensagens de texto serão exibidas no visor do motorista apenas se essa configuração estiver selecionada.

#### Leitura de nova mensagem de texto no visor do motorista

- Para obter a leitura da mensagem - pressione **Ler** com o teclado numérico do volante.

<sup>9</sup> Aplicável apenas em alguns mercados. Entre em contato com uma concessionária Volvo para obter mais informações.

<sup>10</sup> Apenas alguns telefones permitem enviar mensagens por meio do veículo. Para conhecer as compatibilidades, consulte [support.volvocars.com](http://support.volvocars.com).

### Ditar resposta no visor do motorista

Após a leitura da mensagem de texto, será possível responder brevemente com discurso ditado, caso o veículo esteja conectado à internet.

- Pressione **Responder** com o teclado numérico do volante. Será iniciado um diálogo ditado.

### Notificação de mensagens

Nas configurações das mensagens de texto é possível ativar e desativar as notificações.

### Informação relacionada

- Telefone (pág. 510)
- Configurações para mensagens de texto (pág. 517)
- Configurações para telefone (pág. 518)
- Veículo conectado à internet\* (pág. 519)
- Comandar o telefone por voz (pág. 149)
- Inserir os caracteres, letras e palavras manualmente no visor central (pág. 129)
- Ligar pela primeira vez um telefone ao veículo através de Bluetooth (pág. 511)
- Condições de utilização e compartilhamento de dados do usuário (pág. 526)

## Configurações para mensagens de texto

Configurações para mensagens de texto em um telefone conectado.

1. Pressione **Configurações** na visualização superior.
2. Pressione **Comunicação** → **Notificações de mensagem** e selecione configurações:
  - **Notificação no centro de notif.** - exibe notificações de mensagem na barra de status do visor central.
  - **Notificação no visor do motorista** - exibe notificações no visor do motorista e as novas mensagens podem ser gerenciadas usando-se o teclado numérico direito do volante.
  - **Tom da mensagem** - selecione o toque para novas mensagens de texto.

### Informação relacionada

- Telefone (pág. 510)
- Ligar pela primeira vez um telefone ao veículo através de Bluetooth (pág. 511)
- Gerenciar mensagens de texto (pág. 516)
- Configurações para telefone (pág. 518)

## Gerenciar a agenda telefônica

Quando um telefone estiver conectado ao veículo por Bluetooth, os contatos poderão ser gerenciados diretamente no visor central.

Podem ser apresentados até 3000 contatos do telefone selecionado no visor central.



- 1 Percorra os caracteres e **#** para encontrar um contato. Serão apresentados apenas caracteres correspondentes aos contatos existentes na agenda telefônica.
- 2 **Procurar contatos** - pressione **Q** para procurar um número de telefone ou nome na lista de contatos.
- 3 **Preferidas** - pressione **☆** para adicionar/remover um contato na lista de favoritos.



## ◀ Ordenação

A lista de contatos está ordenada alfabeticamente, e os caracteres especiais e algarismos são ordenados em #. É possível ordenar por nome próprio ou apelido, utilizando as configurações do telefone.

### Informação relacionada

- Telefone (pág. 510)
- Configurações para telefone (pág. 518)
- Comandar o telefone por voz (pág. 149)
- Inserir os caracteres, letras e palavras manualmente no visor central (pág. 129)
- Ligar pela primeira vez um telefone ao veículo através de Bluetooth (pág. 511)

## Configurações para telefone

Quando o telefone está conectado ao veículo, podem ser feitas as seguintes configurações:

1. Pressione **Configurações** na visualização superior.
2. Pressione **Comunicação** → **Telefone** e selecione configurações:
  - **Toques** - seleção de sinal de toque. É possível usar um sinal de toque do telefone ou do veículo. Alguns telefones não são totalmente compatíveis e seus sinais de toque, portanto, podem não estar disponíveis para uso no veículo.<sup>11</sup>
  - **Ordem de classificação** - seleciona a ordem de classificação da lista de contatos.

### Notificações de chamada no visor head-up\*

1. Pressione **Configurações** na visualização superior do visor central.
2. Pressione **My Car** → **Visores** → **Opções head-up display**.
3. Assinale **Exibir telefone**.

### Informação relacionada

- Telefone (pág. 510)
- Configurações para mensagens de texto (pág. 517)
- Configurações para dispositivos Bluetooth (pág. 519)
- Ligar pela primeira vez um telefone ao veículo através de Bluetooth (pág. 511)
- Visor Head-up\* (pág. 143)
- Configurações de áudio (pág. 482)

<sup>11</sup> Para saber a compatibilidade, ver [support.volvocars.com](http://support.volvocars.com).

## Configurações para dispositivos Bluetooth

Configurações para dispositivos Bluetooth conectados.

1. Pressione **Configurações** na visualização superior.
2. Pressione **Comunicação** → **Dispositivos Bluetooth** e selecione configurações:
  - **Adicionar dispositivo** - inicia o emparelhamento de novo dispositivo.
  - **Dispositivos emparelhados** - lista dispositivos registrados/emparelhados.
  - **Remover dispos.** - elimina o dispositivo conectado.
  - **Serviços permitidos para este dispositivo** - seleciona qual dispositivo utilizar para: chamar, enviar/receber mensagens, transferir mídia e conectar à Internet.
  - **Conexão à Internet** - conecta o veículo à Internet através da conexão Bluetooth do dispositivo.

### Informação relacionada

- Telefone (pág. 510)
- Configurações para telefone (pág. 518)
- Veículo conectado à internet\* (pág. 519)
- Ligar pela primeira vez um telefone ao veículo através de Bluetooth (pág. 511)

## Veículo conectado à internet\*

Quando o veículo estiver conectado à internet é possível, por exemplo, utilizar rádio web e serviços de música através de aplicativos, baixar software e entrar em contato com o revendedor a partir do veículo.

O veículo é conectado através de Bluetooth, Wi-Fi ou com o modem integrado do veículo\* (cartão SIM).

Quando o veículo estiver conectado à internet será possível compartilhar a conexão à internet do veículo (hotspot Wi-Fi) para que outros dispo-

sitivos, como tablets, possam ter acesso à Internet<sup>12</sup>.

O estado da Internet será exibido com um símbolo na barra de status do visor central.

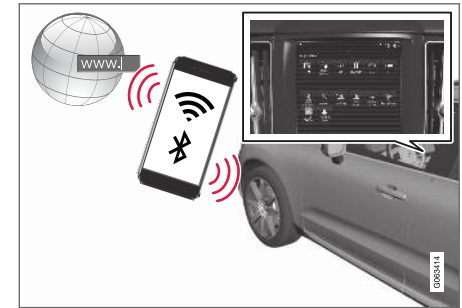

### **i** NOTA

Ao utilizar a Internet, são transferidos dados (tráfego de dados), o que pode implicar custos.

A ativação de roaming de dados pode resultar em encargos adicionais.

Entre em contato com sua operadora de rede para obter informações sobre o custo do tráfego de dados.



### **i** NOTA

Ao usar o Apple CarPlay, só é possível conectar o veículo à Internet usando Wi-Fi ou o modem do veículo\*.

### **i** NOTA

Ao usar Android Auto, é possível conectar o veículo à Internet usando Wi-Fi, Bluetooth ou o modem do veículo\*.

Leia as **Condições dos serviços** e a **Política de privacidade para clientes** em [support.volvocars.com](http://support.volvocars.com) antes de conectar o veículo à Internet.

### Informação relacionada

- Símbolos na barra de status do visor central (pág. 123)
- Conectar o veículo à Internet através de telefone conectado por Bluetooth (pág. 520)
- Conecte o veículo à Internet através de telefone (Wi-Fi) (pág. 521)
- Conectar o veículo à Internet através do modem do veículo (cartão SIM) (pág. 522)
- Aplicativos (pág. 484)
- Sem conexão ou conexão fraca (pág. 525)

- Compartilhar Internet no veículo a partir de hotspot Wi-Fi (pág. 524)
- Remover a rede Wi-Fi (pág. 525)
- Tecnologias e segurança Wi-Fi (pág. 526)
- Volvo ID (pág. 26)
- Condições de utilização e compartilhamento de dados do usuário (pág. 526)

## Conectar o veículo à Internet através de telefone conectado por Bluetooth

Estabeleça uma conexão à Internet através de Bluetooth com o compartilhamento de Internet de um telefone para obter acesso a vários serviços conectados no veículo.

1. Para poder ligar o veículo à Internet através de um telefone Bluetooth ligado, é necessário que o telefone já tenha sido ligado ao veículo através de Bluetooth.
2. Assegure-se de que o telefone suporta compartilhamento de Internet e que a função está ativada. Em um iPhone, esta função é conhecida como "tethering" (compartilhamento). Em telefones Android, esta função pode ter nomes diferentes, mas geralmente é conhecida como "hotspot". Para iPhones, a página do menu "tethering" também deve ficar aberta até que a conexão à Internet tenha sido estabelecida.
3. Se o telefone já tiver sido ligado anteriormente através de Bluetooth, pressione **Configurações** na visualização superior do visor central.
4. Pressione **Comunicação** → **Dispositivos Bluetooth**.

<sup>12</sup> Não aplicável em conexão por Wi-Fi.

5. Marque a caixa para **Conexão com a Internet via Bluetooth** sob o título **Conexão à Internet**.
6. Se for utilizada outra fonte de conexão, confirme a opção para mudar conexão.
  - > O seu veículo está agora conectado à internet através do telefone Bluetooth conectado.

**i NOTA**

O telefone e a operadora de rede devem oferecer suporte de conexão de Internet (compartilhamento de conexão com a Internet) e a assinatura deve incluir dados.

**i NOTA**

Ao usar o Apple CarPlay, só é possível conectar o veículo à Internet usando Wi-Fi ou o modem do veículo\*.

**Informação relacionada**

- Veículo conectado à internet\* (pág. 519)
- Conectar o veículo à Internet através do modem do veículo (cartão SIM) (pág. 522)
- Ligar pela primeira vez um telefone ao veículo através de Bluetooth (pág. 511)
- Conecte o veículo à Internet através de telefone (Wi-Fi) (pág. 521)

- Apple® CarPlay®\* (pág. 503)
- Sem conexão ou conexão fraca (pág. 525)
- Configurações para dispositivos Bluetooth (pág. 519)

**Conecte o veículo à Internet através de telefone (Wi-Fi)**

Estabeleça uma conexão à internet através de Wi-Fi com o compartilhamento de Internet de um telefone para obter acesso aos vários serviços conectados no veículo.

1. Assegure-se de que o telefone suporta compartilhamento de Internet e que a função está ativada. Em um iPhone, esta função é conhecida como "tethering" (compartilhamento). Em telefones Android, esta função pode ter nomes diferentes, mas geralmente é conhecida como "hotspot". Para iPhones, a página do menu "tethering" também deve ficar aberta até que a conexão à Internet tenha sido estabelecida.
2. Pressione **Configurações** na visualização superior.
3. Acesse a **Comunicação** → **Wi-Fi**.
4. Ative/desative marcando/desmarcando a caixa Wi-Fi.
5. Se for utilizada outra fonte de conexão, confirme a opção para mudar conexão.
6. Pressione o nome da rede que deseja conectar.
7. Indique a senha da rede.
  - > O veículo conecta-se à rede.



- ◀◀ Observe que alguns telefones desligam o compartilhamento de Internet após o contato no veículo ter sido interrompido, por exemplo, quando se sai do veículo e até a próxima utilização.

Assim, é necessário reativar o compartilhamento de Internet no telefone na próxima utilização.

Quando um telefone é conectado ao veículo, fica salvo para posterior utilização. Para ver uma lista com as redes salvas ou eliminar manualmente

redes salvas, acesse **Configurações** →

**Comunicação** → **Wi-Fi** → **Redes salvas**.

**i NOTA**

O telefone e a operadora de rede devem oferecer suporte de conexão de Internet (compartilhamento de conexão com a Internet) e a assinatura deve incluir dados.



Os requisitos técnicos e de segurança da Wi-Fi são descritos em um capítulo separado.

**Informação relacionada**

- Veículo conectado à internet\* (pág. 519)
- Remover a rede Wi-Fi (pág. 525)

- Sem conexão ou conexão fraca (pág. 525)
- Tecnologias e segurança Wi-Fi (pág. 526)

**Conectar o veículo à Internet através do modem do veículo (cartão SIM)**

É possível estabelecer uma conexão com a internet através do modem do veículo e um cartão SIM pessoal (P-SIM)\*.

Os veículos equipados com Volvo On Call usarão a conexão com a internet com o modem do veículo para os serviços.

1.

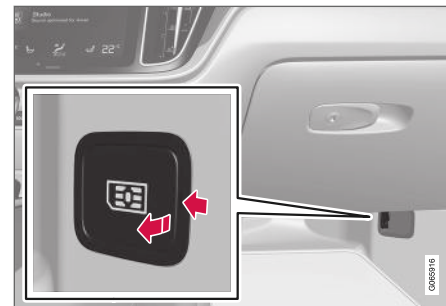

Coloque um cartão SIM pessoal no suporte junto ao assoalho no lado do passageiro.

Observe que é necessário um **mini SIM** para instalar no leitor de cartão do veículo.

2. Pressione **Configurações** na visualização superior.

3. Pressione **Comunicação** → **Compartilhamento Internet modem carro**.
4. Ative/desative marcando/desmarcando a caixa do **Compartilhamento Internet modem carro**.
5. Se for utilizada outra fonte de conexão, confirme a opção para mudar conexão.
6. Indique o código PIN do cartão SIM.
  - > O veículo conecta-se à rede.

#### Informação relacionada

- Veículo conectado à internet\* (pág. 519)
- Sem conexão ou conexão fraca (pág. 525)
- Configurações do modem do veículo\* (pág. 523)

## Configurações do modem do veículo\*

O veículo é equipado com um modem que pode ser usado para conectar o veículo à Internet. Também é possível compartilhar a conexão de Internet por Wi-Fi.

1. Pressione **Configurações** na visualização superior.
2. Pressione **Comunicação** → **Compartilhamento Internet modem carro** e selecione configurações:
  - **Compartilhamento Internet modem carro** - selecione usar o modem do veículo como conexão à Internet.
  - **Uso de dados** - toque em **Redefinir** para reiniciar os contadores do volume de dados enviados e recebidos.
  - **Rede**

**Selecione a operadora** - seleção automática ou manual do operador de rede.

**Roaming de dados** - se a caixa for marcada, o modem do veículo tenta conectar à Internet quando o veículo estiver no exterior ou fora da sua rede original. Observe que isto pode resultar em grandes custos. Verifique o contrato de roaming para tráfego de dados no exterior com o seu provedor de rede no país de origem.
  - **PIN do cartão SIM**

**Alterar PIN** - podem ser inseridos no máximo 4 dígitos.

**Desativar PIN** - selecione se o código PIN deve ser necessário para acessar o cartão SIM.

- **Enviar código de solicitação** - usado, por exemplo, para completar ou verificar o extrato de um cartão pré-pago. A funcionalidade depende do provedor.

#### Informação relacionada

- Conectar o veículo à Internet através do modem do veículo (cartão SIM) (pág. 522)
- Sem conexão ou conexão fraca (pág. 525)

## Compartilhar Internet no veículo a partir de hotspot Wi-Fi

Quando o veículo estiver conectado à internet, será possível compartilhar a conexão à internet para que os outros dispositivos possam utilizá-la<sup>13</sup>.

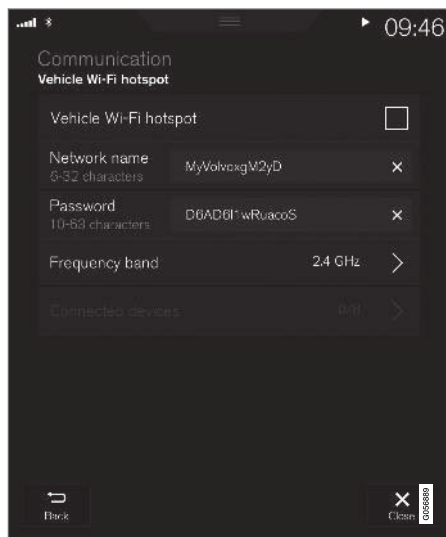

O operador de rede (cartão SIM) deve suportar compartilhamento de Internet (compartilhamento da conexão à internet).

1. Pressione **Configurações** na visualização superior.
2. Pressione **Comunicação** → **Hotspot Wi-Fi do carro**.
3. Pressione **Nome da rede** e indique o nome da conexão compartilhada.
4. Pressione **Senha** e selecione uma senha para depois ser indicada nos dispositivos ligadas.
5. Pressione **Faixa de frequência** e selecione a frequência com que o hotspot deve transmitir dados. Observe que a escolha da banda de frequência não está disponível em todos os mercados.
6. Ative/desative marcando/desmarcando a caixa do **Hotspot Wi-Fi do carro**.
7. Se o Wi-Fi for utilizado como fonte de conexão, confirme a opção para mudar a conexão.
  - > Agora os dispositivos externos podem conectar ao compartilhamento da Internet (Wi-Fi-hotspot) do veículo.

### **i** NOTA

A ativação do hotspot Wi-Fi pode ocasionar cobranças adicionais da operadora de rede.

Entre em contato com o seu operador de rede para obter informações sobre o custo do tráfego de dados.

O estado da conexão será exibido com um símbolo na barra de status do visor central.

Pressione **Dispositivos conectados** para ver a lista com as dispositivos atualmente ligadas.

### Informação relacionada

- Símbolos na barra de status do visor central (pág. 123)
- Veículo conectado à internet\* (pág. 519)
- Sem conexão ou conexão fraca (pág. 525)

<sup>13</sup> Não aplicável quando o veículo estiver conectado à internet por Wi-Fi.

## Sem conexão ou conexão fraca

Fatores que afetam a conexão à Internet

A quantidade de dados transferidos depende dos serviços ou aplicativos em uso no veículo. Por exemplo, a transmissão de áudio pode exigir grandes quantidades de dados, o que requer uma boa conexão e um sinal forte.

### Telefone até o veículo

A velocidade da conexão à Internet pode variar dependendo da localização do telefone no veículo. Aproxime o telefone do visor central para aumentar a força do sinal. Certifique-se de que não haja uma fonte de interferência no meio.

### Telefone até o operador de rede

A velocidade da rede móvel varia dependendo da cobertura no local. Pode ocorrer cobertura fraca, por exemplo, em túneis, regiões montanhosas, vales profundos ou em locais fechados. A velocidade também depende do contrato com a rede.

#### **NOTA**

Em caso de problemas com o tráfego de dados, entre em contato com sua operadora de rede.

### Reiniciar o telefone

Se houver problemas com a conexão à Internet, pode ser útil reiniciar o telefone.

## Informação relacionada

- Veículo conectado à internet\* (pág. 519)
- Tecnologias e segurança Wi-Fi (pág. 526)

## Remover a rede Wi-Fi

Remover uma rede que não deve ser usada.

1. Pressione **Configurações** na visualização superior.
2. Acesse **Comunicação → Wi-Fi → Redes salvas**.
3. Toque em **Esquecer** ao lado da rede a ser removida.
4. Confirme a seleção.
  - > O veículo não será mais conectado à rede no futuro.

## Remover todas as redes

Todas as redes podem ser removidas simultaneamente restaurando as configurações de fábrica. Observe que todos os dados do usuário e configurações do sistema são reiniciados para as configurações de fábrica originais.

## Informação relacionada

- Veículo conectado à internet\* (pág. 519)
- Sem conexão ou conexão fraca (pág. 525)
- Redefinir as configurações no visor central (pág. 135)
- Conecte o veículo à Internet através de telefone (Wi-Fi) (pág. 521)

## Tecnologias e segurança Wi-Fi

Tipos de rede possíveis de se conectar.

Só é possível conectar-se aos seguintes tipos de rede:

- Frequência - 2,4 ou 5 GHz<sup>14</sup>.
- Padrões - 802.11 a/b/g/n.
- Tipo de segurança - WPA2-AES-CCMP.

O sistema Wi-Fi do veículo foi projetado para lidar com dispositivos Wi-Fi dentro do veículo.

Se diversos dispositivos funcionarem na frequência ao mesmo tempo, isso pode resultar em desempenho reduzido.

### Informação relacionada

- Veículo conectado à internet\* (pág. 519)

## Condições de utilização e compartilhamento de dados do usuário

Quando determinados serviços e aplicativos são utilizados pela primeira vez, pode surgir uma janela pop-up com os títulos **Termos e condições** e **Compartilhamento dados**.

O seu objetivo é informar sobre as condições de utilização e política para compartilhamento de dados da Volvo. Ao aceitar o compartilhamento de dados, o usuário autoriza o envio de determinada informação a partir do veículo. Isto é necessário para que determinados serviços e aplicativos funcionem plenamente.

A função de compartilhamento de dados para serviços conectados e aplicativos fica desativada por padrão. O compartilhamento de dados deve ser ativado para que alguns serviços conectados e aplicativos do veículo possam ser usados. O compartilhamento de dados pode ser definido a partir do menu de configurações do visor central.

### **NOTA**

As configurações de privacidade e compartilhamento de dados são exclusivas para cada perfil de motorista.

### Informação relacionada

- Ativar e desativar o compartilhamento de dados (pág. 527)

<sup>14</sup> A seleção da frequência não está disponível em todos os mercados.

## Ativar e desativar o compartilhamento de dados

No menu de configurações do visor central é possível ajustar o compartilhamento de dados para os serviços e aplicativos em causa.

1. Pressione **Configurações** na visualização superior no visor central.
2. Pressione **Sistema → Privacidade e dados**.
3. Selecione para ativar ou desativar o compartilhamento de dados para serviços separados e todos os aplicativos.

Se o compartilhamento de dados não estiver ativado para um serviço conectado ou aplicativos baixados, isto pode ser feito quando eles forem iniciados no visor central. Se for a primeira vez que um serviço é iniciado ou, por exemplo, depois que uma reinicialização de fábrica ou de algumas atualizações do software, os termos e condições da Volvo para serviços conectados devem ser aprovados. Observe que o compartilhamento de dados também serão ativados para outros serviços ou aplicativos para os quais o compartilhamento de dados já tenha sido aprovado.

### **NOTA**

Após uma visita a uma oficina Volvo, pode ser necessário reativar o compartilhamento de dados para que os serviços conectados e os aplicativos voltem a funcionar.

## Informação relacionada

- Condições de utilização e compartilhamento de dados do usuário (pág. 526)

## Espaço de armazenamento no disco rígido

É possível visualizar quanto espaço livre há no disco rígido do veículo.

Podem ser exibidas informações de armazenamento do disco rígido do veículo, incluindo capacidade total, capacidade disponível e quanto espaço foi usado por aplicativos instalados. As informações estão disponíveis em

**Configurações → Sistema → Informações do sistema → Armazenamento.**

## Informação relacionada

- Aplicativos (pág. 484)

## Contrato de licenciamento para áudio e mídia

Uma licença é um acordo sobre o direito de realização de determinada atividade ou sobre o direito de utilização de outros direitos, nos termos designados no acordo. Os textos a seguir são os acordos da Volvo com o fabricante/criador. A maioria dos textos está em inglês.

### Bowers & Wilkins

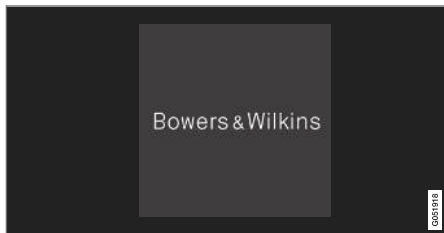

Bowers & Wilkins e B&W são marcas pertencentes à B&W Group Ltd. Nautilus é uma marca pertencente à B&W Group Ltd. Kevlar é uma marca registrada da DuPont.

### Dirac Unison®



Dirac Unison otimiza os alto-falantes no tempo, espaço e frequência para a melhor integração de graves e transparência. A tecnologia permite também uma reprodução fiel das características acústicas de determinadas salas de concerto. Utilizando algoritmos avançados, a Dirac Unison controla digitalmente todos os alto-falantes baseando-se em medições acústicas de elevada precisão. Como o maestro de uma orquestra, a Dirac Unison garante que os alto-falantes reproduzem em perfeita sintonia.

### DivX®



DivX®, DivX Certified® e os logotipos associados são marcas registradas que pertencem à DivX, LLC e são utilizados sob licença.

Este dispositivo DivX Certified® pode reproduzir arquivos de vídeo DivX® Home Theater de até 576p (incluindo .avi, .divx). Baixe software grátis em [www.divx.com](http://www.divx.com) para criar, reproduzir e transferir vídeo digital.

**SOBRE DIVX VIDEO-ON-DEMAND:** Este dispositivo DivX Certified® deve ser registrada para poder reproduzir filmes Video-on-Demand (VOD) DivX adquiridos. Obtenha o código de registro na seção DivX VOD do menu de configurações do dispositivo. Acesse [vod.divx.com](http://vod.divx.com) para obter mais informações sobre como concluir o registro.

### Número da patente

Protegida por uma ou mais das seguintes patentes nos EUA. 7,295,673; 7,460,668; 7,515,710; 8,656,183; 8,731,369; RE45,052.

### Gracenote®



Parte do conteúdo é propriedade © da Gracenote ou dos seus fornecedores.

Gracenote, logotipo Gracenote, "Powered by Gracenote" e Gracenote MusicID são marcas registradas ou marcas pertencentes à Gracenote, Inc. nos EUA e/ou em outros países.

### **Gracenote® licença de usuário final**

Este programa ou este dispositivo contém software da Gracenote, Inc. em Emeryville, Califórnia, USA ("Gracenote"). Este software da Gracenote ("o Software Gracenote") permite a este software a identificação de discos e/ou arquivos e obter informação relacionada com música, incluindo o nome do artista, a faixa e o título ("Gracenote Dados") a partir de servidores online ou bases de dados integradas (coletivamente designados por "Servidores Gracenote") e realizar outras funções. O dados do Gracenote só podem ser usado para as funções destinadas ao usuário final deste programa ou dispositivo.

O usuário aceita que utilizará os dados do Gracenote, o Software Gracenote e os Servidores Gracenote apenas para o seu uso pessoal e não comercial. O usuário aceita não ceder, não copiar, não transferir ou distribuir o Software Gracenote ou os dados do Gracenote a quaisquer terceiros. O USUÁRIO ACEITA NÃO UTILIZAR OU NÃO USUFRUIR DOS DADOS DO GRACENOTE, O SOFTWARE GRACENOTE OU OS SERVIDORES GRACENOTE EXCETO NAQUILO QUE É

EXPRESSAMENTE PERMITIDO PELO PRESENTE ACORDO.

O usuário aceita que a sua licença não exclusiva para utilização dos dados do Gracenote, do Software Gracenote e dos Servidores Gracenote cesse se violar estas limitações. Se a licença do usuário terminar, o usuário aceita cessar todo e qualquer uso dos dados do Gracenote, do Software Gracenote ou dos Servidores Gracenote. A Gracenote reserva todos os direitos sobre todos os dados do Gracenote, todo o Software Gracenote e todos os Servidores Gracenote incluindo todos os direitos de propriedade. Em nenhuma circunstância a Gracenote será responsável por efetuar qualquer pagamento ao usuário por qualquer informação que o usuário forneça. O usuário aceita que a Gracenote, Inc. possa executar os seus direitos diretamente contra o usuário por motivo deste acordo.

O serviço Gracenote utiliza um identificador único para documentação das consultas para fins estatísticos. O objetivo deste identificador numérico aleatório é a contagem de consultas do serviço Gracenote, sem coleta de qualquer identificação do usuário. Mais informação pode ser encontrada na página web sobre política de privacidade da Gracenote para o serviço Gracenote.

O Software Gracenote e tudo o que está incluído nos dados do Gracenote são licenciados ao usuário "tal como está construído". A Gracenote não faz declarações nem garantias expressas ou

implícitas relacionadas com a correção dos Dados Gracenote nos servidores Gracenote. A Gracenote reserva o direito de apagar dados dos servidores Gracenote ou modificar categorias de dados por qualquer motivo que a Gracenote considere suficiente. Nenhuma garantia é concedida de que o Software Gracenote ou os Servidores Gracenote estão livres de erros ou que o funcionamento do Software Gracenote ou dos Servidores Gracenote é ininterrupto. A Gracenote não tem qualquer obrigação de fornecer ao usuário novos e melhorados tipos ou categorias de dados que a Gracenote possa vir a fornecer no futuro e é livre para interromper os serviços a qualquer momento.

A GRACENOTE EXCLUI TODAS AS GARANTIAS EXPRESSAS OU IMPLÍCITAS, INCLUINDO, MAS SEM LIMITAÇÃO, GARANTIAS DE COMERCIALIDADE, APLICABILIDADE A DETERMINADO FIM, DE TITULARIDADE E DE NÃO INFRAÇÃO. A GRACENOTE NÃO GARANTE OS RESULTADOS QUE SERÃO OBTIDOS ATRAVÉS DO SEU USO DO SOFTWARE GRACENOTE OU DE QUALQUER SERVIDOR GRACENOTE. EM CASO ALGUM A GRACENOTE SERÁ RESPONSÁVEL POR QUALQUER DANOS EMERGENTES OU PERDAS DE RECEITAS OU LUCROS.

© Gracenote, Inc. 2009

## « Wi-Fi



Este equipamento opera em caráter secundário, isto é, não tem direito a proteção contra interferência prejudicial, mesmo de estações do mesmo tipo, e não pode causar interferência a sistemas operando em caráter primário.

### Sensus software

This software uses parts of sources from clib2 and Prex Embedded Real-time OS - Source (Copyright (c) 1982, 1986, 1991, 1993, 1994), and Quercus Robusta (Copyright (c) 1990, 1993), The Regents of the University of California. All or some portions are derived from material licensed to the University of California by American Telephone and Telegraph Co. or Unix System Laboratories, Inc. and are reproduced herein with the permission of UNIX System Laboratories, Inc. Redistribution and use in source and binary forms, with or without modification, are permitted provided that the following conditions are met: Redistributions of source code must retain the above copyright

notice, this list of conditions and the following disclaimer. Redistributions in binary form must reproduce the above copyright notice, this list of conditions and the following disclaimer in the documentation and/or other materials provided with the distribution. Neither the name of the <ORGANIZATION> nor the names of its contributors may be used to endorse or promote products derived from this software without specific prior written permission. THIS SOFTWARE IS PROVIDED BY THE COPYRIGHT HOLDERS AND CONTRIBUTORS "AS IS" AND ANY EXPRESS OR IMPLIED WARRANTIES, INCLUDING, BUT NOT LIMITED TO, THE IMPLIED WARRANTIES OF MERCHANTABILITY AND FITNESS FOR A PARTICULAR PURPOSE ARE DISCLAIMED. IN NO EVENT SHALL THE COPYRIGHT OWNER OR CONTRIBUTORS BE LIABLE FOR ANY DIRECT, INDIRECT, INCIDENTAL, SPECIAL, EXEMPLARY, OR CONSEQUENTIAL DAMAGES (INCLUDING, BUT NOT LIMITED TO, PROCUREMENT OF SUBSTITUTE GOODS OR SERVICES; LOSS OF USE, DATA, OR PROFITS; OR BUSINESS INTERRUPTION) HOWEVER CAUSED AND ON ANY THEORY OF LIABILITY, WHETHER IN CONTRACT, STRICT LIABILITY, OR TORT (INCLUDING NEGLIGENCE OR OTHERWISE) ARISING IN ANY WAY OUT OF THE USE OF THIS SOFTWARE, EVEN IF ADVISED OF THE POSSIBILITY OF SUCH DAMAGE.

This software is based in part on the work of the Independent JPEG Group.

This software uses parts of sources from "libtess". The Original Code is: OpenGL Sample Implementation, Version 1.2.1, released January 26, 2000, developed by Silicon Graphics, Inc. The Original Code is Copyright (c) 1991-2000 Silicon Graphics, Inc. Copyright in any portions created by third parties is as indicated elsewhere herein. All Rights Reserved. Copyright (C) [1991-2000] Silicon Graphics, Inc. All Rights Reserved. Permission is hereby granted, free of charge, to any person obtaining a copy of this software and associated documentation files (the "Software"), to deal in the Software without restriction, including without limitation the rights to use, copy, modify, merge, publish, distribute, sublicense, and/or sell copies of the Software, and to permit persons to whom the Software is furnished to do so, subject to the following conditions: The above copyright notice including the dates of first publication and either this permission notice or a reference to <http://oss.sgi.com/projects/FreeB/> shall be included in all copies or substantial portions of the Software. THE SOFTWARE IS PROVIDED "AS IS", WITHOUT WARRANTY OF ANY KIND, EXPRESS OR IMPLIED, INCLUDING BUT NOT LIMITED TO THE WARRANTIES OF MERCHANTABILITY, FITNESS FOR A PARTICULAR PURPOSE AND NONINFRINGEMENT. IN NO EVENT SHALL

SILICON GRAPHICS, INC. BE LIABLE FOR ANY CLAIM, DAMAGES OR OTHER LIABILITY, WHETHER IN AN ACTION OF CONTRACT, TORT OR OTHERWISE, ARISING FROM, OUT OF OR IN CONNECTION WITH THE SOFTWARE OR THE USE OR OTHER DEALINGS IN THE SOFTWARE. Except as contained in this notice, the name of Silicon Graphics, Inc. shall not be used in advertising or otherwise to promote the sale, use or other dealings in this Software without prior written authorization from Silicon Graphics, Inc.

This software is based in parts on the work of the FreeType Team.

This software uses parts of SSLeay Library: Copyright (C) 1995-1998 Eric Young (eay@cryptsoft.com). All rights reserved

### Linux software

This product contains software licensed under GNU General Public License (GPL) or GNU Lesser General Public License (LGPL), etc.

You have the right of acquisition, modification, and distribution of the source code of the GPL/LGPL software.

You may download Source Code from the following website at no charge: [http://www.embedded-carmultimedia.jp/linux/oss/download/TVM\\_8351\\_013](http://www.embedded-carmultimedia.jp/linux/oss/download/TVM_8351_013)

The website provides the Source Code "As Is" and without warranty of any kind.

By downloading Source Code, you expressly assume all risk and liability associated with downloading and using the Source Code and complying with the user agreements that accompany each Source Code.

Please note that we cannot respond to any inquiries regarding the source code.

### camellia:1.2.0

Copyright (c) 2006, 2007

NTT (Nippon Telegraph and Telephone Corporation). All rights reserved.

Redistribution and use in source and binary forms, with or without modification, are permitted provided that the following conditions are met:

1. Redistributions of source code must retain the above copyright notice, this list of conditions and the following disclaimer as the first lines of this file unmodified.
2. Redistributions in binary form must reproduce the above copyright notice, this list of conditions and the following disclaimer in the documentation and/or other materials provided with the distribution.

THIS SOFTWARE IS PROVIDED BY NTT "AS IS" AND ANY EXPRESS OR IMPLIED WARRANTIES, INCLUDING, BUT NOT LIMITED TO, THE IMPLIED WARRANTIES OF MERCHANTABILITY AND FITNESS FOR A

PARTICULAR PURPOSE ARE DISCLAIMED. IN NO EVENT SHALL NTT BE LIABLE FOR ANY DIRECT, INDIRECT, INCIDENTAL, SPECIAL, EXEMPLARY, OR CONSEQUENTIAL DAMAGES (INCLUDING, BUT NOT LIMITED TO, PROCUREMENT OF SUBSTITUTE GOODS OR SERVICES; LOSS OF USE, DATA, OR PROFITS; OR BUSINESS INTERRUPTION) HOWEVER CAUSED AND ON ANY THEORY OF LIABILITY, WHETHER IN CONTRACT, STRICT LIABILITY, OR TORT (INCLUDING NEGLIGENCE OR OTHERWISE) ARISING IN ANY WAY OUT OF THE USE OF THIS SOFTWARE, EVEN IF ADVISED OF THE POSSIBILITY OF SUCH DAMAGE.

### Unicode: 5.1.0

COPYRIGHT AND PERMISSION NOTICE

Copyright c 1991-2013 Unicode, Inc. All rights reserved. Distributed under the Terms of Use in <http://www.unicode.org/copyright.html>.

Permission is hereby granted, free of charge, to any person obtaining a copy of the Unicode data files and any associated documentation (the "Data Files") or Unicode software and any associated documentation (the "Software") to deal in the Data Files or Software without restriction, including without limitation the rights to use, copy, modify, merge, publish, distribute, and/or sell copies of the Data Files or Software, and to permit persons to whom the Data Files or Software are furnished to do so, provided that (a)





« the above copyright notice(s) and this permission notice appear with all copies of the Data Files or Software, (b) both the above copyright notice(s) and this permission notice appear in associated documentation, and (c) there is clear notice in each modified Data File or in the Software as well as in the documentation associated with the Data File(s) or Software that the data or software has been modified.

THE DATA FILES AND SOFTWARE ARE PROVIDED "AS IS", WITHOUT WARRANTY OF ANY KIND, EXPRESS OR IMPLIED, INCLUDING BUT NOT LIMITED TO THE WARRANTIES OF MERCHANTABILITY, FITNESS FOR A PARTICULAR PURPOSE AND NONINFRINGEMENT OF THIRD PARTY RIGHTS. IN NO EVENT SHALL THE COPYRIGHT HOLDER OR HOLDERS INCLUDED IN THIS NOTICE BE LIABLE FOR ANY CLAIM, OR ANY SPECIAL INDIRECT OR

CONSEQUENTIAL DAMAGES, OR ANY DAMAGES WHATSOEVER RESULTING FROM LOSS OF USE, DATA OR PROFITS, WHETHER IN AN ACTION OF CONTRACT, NEGLIGENCE OR OTHER TORTIOUS ACTION, ARISING OUT OF OR IN CONNECTION WITH THE USE OR PERFORMANCE OF THE DATA FILES OR SOFTWARE.

Except as contained in this notice, the name of a copyright holder shall not be used in advertising or otherwise to promote the sale, use or other dealings in these Data Files or Software without prior written authorization of the copyright holder.

## Declaração de conformidade

 <b>MITSUBISHI ELECTRIC CORPORATION</b> SANDA WORKS 2-3-33, Miwa, Sanda-city, Hyogo, 669-1513, Japan TEL: 81-78-942-9999 FAX: 81-78-942-9999	
<b>DECLARATION OF CONFORMITY</b> <b>For</b>	
	
Product: Audio Navigation Unit Model: NR-0V	
Supplied by Mitsubishi Electric Corporation Sanda Works 2-3-33, Miwa, Sanda-city, Hyogo, 669-1513, Japan	Technical File held by Mitsubishi Electric Corporation Sanda Works 2-3-33, Miwa, Sanda-city, Hyogo, 669-1513, Japan
<b>Standard used for comply</b> EN 60950-1:2006 + Amd.1:2009 + Amd.2:2010 + Amd.1:2011 + Amd.2:2013 EN 62379:2011	
<b>R&amp;TE Directive (Safety)</b>	EN 60950-1:2006 + Amd.1:2009 + Amd.2:2010 + Amd.1:2011 + Amd.2:2013 EN 62379:2011
<b>RF Directive (EMC)</b>	EN 301 488-1 V2.1.1:2017-02 EN 301 489-17 V3.3.1:2017-02
<b>RF Directive (Spectrum)</b>	EN 300 328 V2.2.1:2016-11 EN 303 345 V1.1.7:2017-03 (Original Draft)
<b>Means of Conformity</b> We declare under our sole responsibility that the Product (s) is conformity with the essential requirements and other relevant requirements of the Audio Equipment (RE) Directive (2014/53/EU).	
<b>Date of issue:</b>	May 30, 2017
<b>Signature of Responsible Person:</b>	 Hirotaka Maeno Senior Manager Design B Our-Mobilize in Manufacturing-A Dept. MITSUBISHI ELECTRIC CORPORATION SANDA WORKS Miwa, Hirotaka@ap.MitsubishiElectric.co.jp

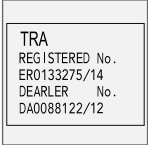
País/ Área	
Brasil:	 <p>Modelo:NR-0V</p> <p><b>ANATEL</b> Agência Nacional de Telecomunicações 1801-14-5334</p> <p>01107898499100929</p> <p>Este equipamento opera em caráter secundário isto e, não tem direito a proteção contra interferência prejudicial, mesmo tipo, e não pode causar interferência a sistemas operando em caráter primário.</p> <p>Para consultas, visite: <a href="http://www.anatel.gov.br">www.anatel.gov.br</a></p>
EU:	 <p>Fabricante: Mitsubishi Electric Corporation Sanda Works 2-3-33, Miwa, Sanda-city. Hyogo, 669-1513, Japan</p> <p>A Mitsubishi Electric Corporation declara que este tipo de equipamento de rádio [Audio Navigation Unit] está em conformidade com a diretiva 2014/53/EU.</p> <p>Para obter mais informações, acesse <a href="http://support.volvocars.com">support.volvocars.com</a>.</p>
Emirados Árabes Unidos:	 <p>TRA REGISTERED No. ER0133275/14 DEARLER No. DA0088122/12</p>



País/ Área	
Cazaquistão:	 <p>Nome do modelo: NR-0V Fabricante: Mitsubishi Electric Corporation País exportador: Japão</p>

País/ Área	
China:	<p>1.</p> <ul style="list-style-type: none"> <li>■ 使用频率：2.4 - 2.4835 GHz</li> <li>■ 等效全向辐射功率(EIRP)： 天线增益 &lt; 10dBi 时： ≤100 mW 或 ≤20 dBm ①</li> <li>■ 最大功率谱密度： 天线增益 &lt; 10dBi 时： ≤20 dBm / MHz (EIRP) ①</li> <li>■ 载频容限： 20 ppm</li> <li>■ 带外发射功率(在 2.4-2.4835GHz 频段以外) ≤-80 dBm / Hz (EIRP)</li> <li>■ 杂散发射(辐射)功率(对应载波±2.5 倍信道带宽以外)： <ul style="list-style-type: none"> <li>• ≤-36 dBm / 100 kHz (30 - 1000 MHz)</li> <li>• ≤-33 dBm / 100 kHz (2.4 - 2.4835 GHz)</li> <li>• ≤-40 dBm / 1 MHz (3.4 - 3.53 GHz)</li> <li>• ≤-40 dBm / 1 MHz (5.725 - 5.85 GHz)</li> <li>• ≤-30 dBm / 1 MHz (其它 1 - 12.75 GHz)</li> </ul> </li> </ul> <p>2. 不得擅自更改发射频率、加大发射功率(包括额外加装射频功率放大器)，不得擅自外接天线或改用其它发射天线；</p> <p>3. 使用时不得对各种合法的无线电通信业务产生有害干扰；一旦发现有害干扰现象时，应立即停止使用，并采取措施消除干扰后方可继续使用；</p> <p>4. 使用微功率无线电设备，必须忍受各种无线电业务的干扰或工业、科学及医疗应用设备的辐射干扰；</p> <p>5. 不得在飞机和机场附近使用。</p>



País/ Área	
Coreia:	<p>B 급 기기 (가정용 방송통신기자재)</p> <p>이 기기는 가정용(B 급) 전자파적합기기로서 주로 가정에서 사용하는 것을 목적으로 하며, 모든 지역에서 사용할 수 있습니다.</p> <p>해당 무선설비는 전파혼신 가능성이 있으므로 인명안전과 관련된 서비스는 할 수 없습니다.</p>
Malásia	<div data-bbox="213 404 360 549" data-label="Image"> </div> <p>This device has been certified under the Communications &amp; Multimedia Act of 1998, Communications and Multimedia (Technical Standards) Regulations 2000. To retrieve your device's serial number, please visit (<a href="http://support.volvocars.com">support.volvocars.com</a>) and search for "SIRIM Label Verification".</p> <p>Device category: Navigation equipment for vehicle (Bluetooth)</p> <p>Model: NR-0V</p> <p>Type Approval No.: RBAY/18A/1015S(15-4067)</p>

País/ Área	
México:	
Taiwan:	<p>低功率電波輻射性電機管理辦法</p> <p>第十二條</p> <p>經型式認證合格之低功率射頻電機，非經許可，公司、商號或使用者均不得擅自變更頻率、加大功率或變更原設計之特性及功能。</p> <p>第十四條</p> <p>低功率射頻電機之使用不得影響飛航安全及干擾合法通信；經發現有干擾現象時，應立即停用，改善至無干擾時方得繼續使用。前項合法通信，指依電信法規定作業之無線電通信。低功率射頻電機須忍受合法通信或工業、科學及醫療用電波輻射性電機設備之干擾。</p>

### Informação relacionada

- Som, mídia e Internet (pág. 482)
- Veículo conectado à internet\* (pág. 519)
- Reprodutor de mídia (pág. 494)
- Gracenote® (pág. 498)
- Sensus - conexão e entretenimento (pág. 32)



RODAS E PNEUS

## Pneus

Algumas das funções dos pneus são o suporte da carga, a obtenção de uma boa aderência à estrada, o amortecimento de vibrações e a proteção das rodas contra o desgaste.

Os pneus têm uma influência decisiva nas características de condução. O tipo de pneu, as dimensões, a pressão do pneu e a avaliação da velocidade são importantes para a performance do veículo.

O veículo está equipado com pneus em conformidade com o adesivo de informação dos pneus que está na coluna da porta do lado do motorista (entre a porta dianteira e a traseira).

### AVISO

Um pneu danificado pode levar à perda de controle do veículo.

## Pneus recomendados

No ato da entrega o veículo está equipado com pneus originais Volvo com a marca VOL<sup>1</sup> na lateral do pneu. Estes pneus foram cuidadosamente adaptados ao veículo. É importante que, ao trocar pneus, sejam utilizados pneus novos com a mesma marca para que as características de condução, conforto e consumo de combustível do veículo sejam preservados.

## Pneus novos

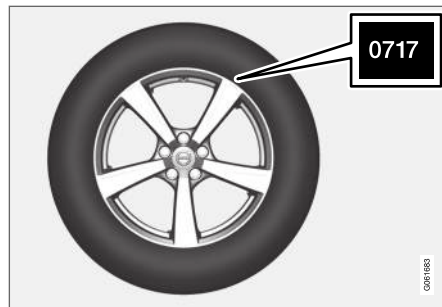

Os pneus são bens perecíveis. Após alguns anos endurecem ao mesmo tempo em que as suas características de fricção diminuem gradualmente. Por isso, tente obter sempre os pneus mais recentes ao substituí-los. Isto é particularmente importante para pneus de inverno. Os últimos algarismos significam a semana e ano de fabricação. Esta é a marcação DOT (Department of Transportation) do pneu e consiste em quatro algarismos, por exemplo: 0717. O pneu foi fabricado na semana 07 do ano 2017.

## Idade dos pneus

Todos os pneus com mais de 6 anos devem ser verificados por profissionais, mesmo que aparentem estar intactos. Os pneus envelhecem e entram em decomposição mesmo que nunca ou raramente tenham sido usados. O seu funciona-

mento pode ser afetado. Esta informação aplica-se a todos os pneus que são armazenados para utilização futura. Rachaduras e descoloração são exemplos de indicações externas de que os pneus não estão adequados ao uso.

## Economia dos pneus

- Manter a pressão correta nos pneus.
- Devem ser evitadas partidas rápidas, frenagem violenta ou derrapagens.
- O desgaste dos pneus aumenta com a velocidade.
- O alinhamento correto das rodas dianteiras é muito importante.
- Rodas não balanceadas prejudicam a economia dos pneus e o conforto da condução.
- Os pneus devem ter o mesmo sentido de rotação durante toda a sua vida útil.
- Ao trocar os pneus, deve-se montar os que têm a banda de rodagem em melhores condições nas rodas traseiras, para reduzir o risco de distorção no caso de uma frenagem violenta.
- Conduzir sobre pedra ou em buracos profundos pode danificar permanentemente os pneus e/ou as rodas.

<sup>1</sup> Podem surgir desvios para determinadas dimensões dos pneus.

## Rotação dos pneus

O veículo não tem nenhuma rotação de pneus obrigatória. O estilo de condução, a pressão dos pneus, o clima e o estado da estrada influenciam o desgaste e longevidade dos pneus. A pressão correta dos pneus resulta em um desgaste uniforme.

Para evitar diferenças na profundidade da banda de rodagem e desgaste, devem-se trocar os pneus dianteiros pelos traseiros. A primeira troca deve ser feita após cerca de 5000 km (cerca de 3100 milhas), as seguintes devem ser feitas com um intervalo de 10000 km (cerca de 6200 milhas).

A Volvo recomenda entrar em contato com uma oficina autorizada Volvo para verificação, caso tenha dúvidas quando à profundidade da banda de rodagem. Caso exista uma diferença significativa no desgaste (> 1 mm de diferença na profundidade da banda de rodagem) entre os pneus, os pneus com menor desgaste devem ficar atrás. A derrapagem nas rodas dianteiras é normalmente mais fácil de corrigir do que a derrapagem nas rodas traseiras, permitindo que o veículo continue em frente em vez de a traseira "fugir" para os lados, podendo resultar na perda do controle do veículo. Por isso, é importante que as rodas traseiras nunca percam a tração antes das rodas dianteiras.

## Armazenamento das rodas e pneus

Para guardar rodas completas (pneus montados nas rodas), estas devem ficar penduradas ou colocadas de lado no solo.

Pneus que não estejam montados nas rodas devem ficar guardados deitados de lado, ou de pé, mas nunca pendurados.

### **IMPORTANTE**

Os pneus devem ser armazenados em um local fresco, seco e escuro, e nunca devem ser armazenados próximos a solventes, gasolina, óleos etc.

### **AVISO**

- O tamanho das rodas e pneus de seu Volvo são especificados para atender as exigências rigorosas de estabilidade e características de condução. Combinações não aprovadas de tamanho de rodas e pneus trazem efeito negativo à estabilidade e às características de condução do veículo.
- Todos os danos causados pela instalação de combinações não aprovadas de rodas e pneus não são cobertos pela garantia do veículo novo. A Volvo não se responsabiliza por mortes, ferimentos e nenhum custo causados por essas instalações.

## Informação relacionada

- Verificar a pressão dos pneus (pág. 544)
- Direção de rotação dos pneus (pág. 543)
- Indicador de desgaste da banda de rodagem dos pneus (pág. 544)
- Sistema de monitoramento da pressão dos pneus\* (pág. 547)
- Jogo de reparo de perfuração de emergência (pág. 561)
- Designação de dimensões dos pneus (pág. 542)
- Recomendações para a carga (pág. 576)

## Designação de dimensões dos pneus

Designações para a dimensão, índice de carga e classe de velocidade dos pneus.

O veículo é homologado como um todo com determinadas combinações de rodas e pneus.

## Designação das dimensões

Todos os pneus possuem uma designação de dimensão, por exemplo: 235/45 R18 98 W.

235	Largura dos pneus (mm)
45	Relação entre a altura da parede do pneu e a largura do pneu (%)
R	Pneu radial
18	Diâmetro do aro em polegadas
98	Código para a carga máxima permitida do pneu, índice de carga (IC)
W	Código de velocidade máxima permitida, classe de velocidade (SS). (Neste caso 270 km/h (168 mph)).

## Índice de carga

Cada pneu possui certa capacidade para suportar carga, um índice de carga (LI). O peso do veículo determina a capacidade de carga exigida para os pneus.

## Classe de velocidade

Cada pneu suporta determinada velocidade máxima. A classe de velocidade dos pneus, SS (Speed Symbol), deve corresponder, no mínimo, à velocidade máxima do veículo. Na tabela abaixo é indicada qual a velocidade máxima permitida para cada classe de velocidade (SS). A única exceção a estas regras são os pneus de inverno<sup>2</sup>, em que se pode utilizar uma classe de velocidade mais baixa. Se um desses pneus for selecionado, o veículo não deve ser dirigido mais rapidamente do que a classificação do pneu permite. Por exemplo, veículos com pneus classificação Q devem ser dirigidos em velocidades não superiores a 160 km/h (100 mph). As condições da estrada e as regras de trânsito aplicáveis à estrada determinam a velocidade com que o veículo pode ser dirigido, não a classificação de velocidade dos pneus.

 <b>NOTA</b>
A velocidade máxima permitida é especificada na tabela.

Q	160 km/h (100 mph) (utiliza-se apenas com pneus de inverno)
T	190 km/h (118 mph)
H	210 km/h (130 mph)

V	240 km/h (149 mph)
W	270 km/h (168 mph)
Y	300 km/h (186 mph)

## AVISO

O índice de carga (LI) e a classificação de velocidade (SS) mínimos permitidos para os pneus de cada variante do motor são mostrados no documento de registro do veículo. Se um pneu com índice de carga ou classificação de velocidade muito baixa for usado, ele poderá superaquecer e ser danificado.

## Informação relacionada

- Pneus (pág. 540)
- Designação de dimensões das rodas (pág. 543)

<sup>2</sup> Tanto para pneus cardados como não cardados.

## Designação de dimensões das rodas

As dimensões de rodas e aros são designadas de acordo com o exemplo da tabela abaixo.

O veículo é homologado como um todo com determinadas combinações de rodas e pneus.

Todas as rodas possuem uma designação das dimensões, por exemplo: 8Jx18x42.

8	Largura das rodas em polegadas
J	Perfil da margem das rodas
18	Diâmetro do aro em polegadas
42	Desvio em mm (distância do centro da roda à superfície de contato da roda no cubo)

### Informação relacionada

- Pneus (pág. 540)
- Designação de dimensões dos pneus (pág. 542)

## Direção de rotação dos pneus

Os pneus com padrão de banda projetado para rodar apenas em uma direção possuem a direção de rotação marcada com uma seta.

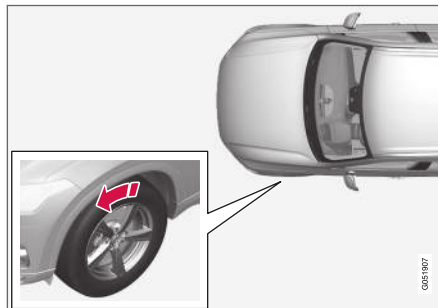

A seta mostra a direção de rotação do pneu.

- Os pneus devem ter o mesmo sentido de rotação durante toda a sua vida útil.
- Os pneus só devem alternar entre as posições dianteiras e traseiras, nunca entre os lados direito e esquerdo ou vice-versa.
- Se os pneus forem instalados incorretamente, as características de frenagem e capacidade de condução na chuva e na lama do veículo são afetadas de forma adversa.
- Pneus com profundidade da banda de rodagem maiores devem sempre ser instalados na traseira do veículo (para diminuir o disco de derrapagem).

**i NOTA**

Certifique-se de que os dois pares de rodas possuem o mesmo tipo e dimensão, e também sejam da mesma marca.

### Informação relacionada

- Pneus (pág. 540)

## Indicador de desgaste da banda de rodagem dos pneus

Os indicadores de desgaste da banda de rodagem mostram o estado da profundidade da banda de rodagem do pneu.

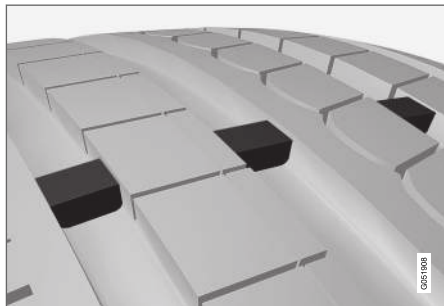

Um indicador de desgaste da banda de rodagem é uma elevação estreita ao longo das ranhuras longitudinais do padrão da banda de rodagem do pneu. Na lateral do pneu estão as letras TWI (Tread Wear Indicator). Quando a profundidade da banda de rodagem do pneu estiver abaixo de 1,6 mm (1/16 polegada), a banda de rodagem estará nivelada na altura dos indicadores de desgaste da banda de rodagem. Substitua os pneus por novos assim que possível. Lembre-se de que pneus com pouca profundidade da banda de rodagem proporcionam pouca aderência na chuva e na neve.

## Informação relacionada

- Pneus (pág. 540)

## Verificar a pressão dos pneus

A pressão correta nos pneus ajuda a melhorar a estabilidade de condução, poupa combustível e prolonga a durabilidade dos pneus.

A pressão dos pneus diminui com o tempo, trata-se de um fenômeno natural. A pressão dos pneus também varia com a temperatura externa. A condução com pressão dos pneus baixa pode levar ao sobreaquecimento dos pneus, resultando em danos nos mesmos. A pressão dos pneus tem influência sobre o conforto dos passageiros, o ruído da estrada e as características de condução.

Verifique a pressão dos pneus todos os meses. Use as pressões recomendadas para pneus frios, para obter uma performance e desgaste ideais dos pneus. Pressão dos pneus muito baixa ou muito alta podem causar desgaste irregular dos pneus.

### AVISO

- A pressão muito baixa é a principal causa de falha nos pneus e pode resultar em rachaduras, soltura da banda de rodagem ou explosão do pneu, com perda de controle do veículo inesperada e aumento de risco de ferimentos.
- Pneus com pressão muito baixa reduzem a capacidade de carga do veículo.

## Pneus frios

A pressão deve ser controlada com os pneus frios. Os pneus são considerados frios quando estiverem com temperatura igual à do ambiente. Normalmente, esta temperatura é atingida após o veículo ter estado estacionado durante pelo menos 3 horas.

Os pneus são considerados quentes depois de serem conduzidos cerca de 1,6 km (1 milha). No caso de ser necessário conduzir uma distância maior para encher os pneus, primeiro verifique e registre a pressão dos pneus, e encha até a pressão adequada quando chegar à bomba.

Quando a temperatura externa se alterar, a pressão dos pneus também se altera. Uma queda de temperatura de 10 graus provoca uma queda na pressão dos pneus de 1 psi (7 kPa). Controle com frequência a pressão dos pneus e corrija para a pressão correta, que está indicada no adesivo de informações sobre os pneus ou na etiqueta de certificação.

Se controlar a pressão com os pneus quentes, não deixe sair ar. Os pneus estão quentes da condução e é normal que a pressão seja mais alta do que o recomendado para os pneus frios. Um pneu quente, que tenha a pressão igual ou inferior à recomendada para pneus frios, está com a pressão muito baixa.

## Informação relacionada

- Ajustar a pressão dos pneus (pág. 545)
- Pressão dos pneus recomendada (pág. 546)
- Sistema de monitoramento da pressão dos pneus\* (pág. 547)
- Pneus (pág. 540)

## Ajustar a pressão dos pneus

A pressão dos pneus diminui com o tempo, trata-se de um fenômeno natural. Por isso, a pressão do ar deve ser ajustada de vez em quando para manter a pressão recomendada dos pneus.

Use as pressões recomendadas para pneus frios, para obter uma performance e desgaste ideais dos pneus.

### **i** NOTA

Para evitar pressão incorreta dos pneus, a pressão deverá ser verificada com os pneus frios. "Pneus frios" significa que eles estejam à temperatura ambiente (aproximadamente 3 horas depois de o veículo ter sido dirigido). Após alguns quilômetros de condução, os pneus se aquecem e a pressão aumenta.

1. Remova a tampa da válvula de um pneu e depois pressione o medidor de pressão com força para baixo na válvula.
2. Encha os pneus até a pressão correta, consulte o adesivo na coluna da porta do lado do motorista com a pressão recomendada para os pneus instalados na fábrica.



- ◀ 3. Recoloque a tampa antipoeira.

**i NOTA**

- Depois que um pneu tiver sido trocado, sempre reinstale a tampa antipoeira para evitar danificar a válvula com cascalho, sujeira etc.
- Só use tampa antipoeira de plástico. Tampa antipoeira de metal enferruja e dificulta a retirada.

4. Verifique os pneus visualmente em busca de pregos ou outros objetos presos que possam perfurar o pneu e causar vazamentos.
5. Verifique as paredes laterais para que não haja buracos, cortes, bolhas ou outras irregularidades.
6. Repita o processo em todos os pneus, incluindo o pneu sobressalente\*.

**i NOTA**

Se tiver enchido muito, libere o ar pressionando o pino de metal no centro da válvula. Controle novamente a pressão com o medidor de pressão dos pneus.

Alguns pneus reservas necessitam de uma pressão maior do que os pneus normais. Verifique na tabela de pressão dos pneus, ou na etiqueta de pressão dos pneus.

**Informação relacionada**

- Pressão dos pneus recomendada (pág. 546)
- Verificar a pressão dos pneus (pág. 544)
- Inflar o pneu com o compressor do jogo de reparo de perfuração (pág. 565)
- Pressão de pneus aprovada (pág. 648)

**Pressão dos pneus recomendada**

O adesivo da pressão dos pneus na coluna da porta do lado do condutor (entre a porta dianteira e traseira) indica as pressões corretas dos pneus para diferentes condições de carga e velocidades.



O adesivo exibe a designação dos pneus instalados na fábrica, assim como os limites de carga e a pressão dos pneus.

**Economia de combustível melhorada com pressão ECO**

Com carga leve (máximo 3 pessoas) e velocidade até 160 km/h (100 mph), a pressão ECO pode ser selecionada para obter a melhor economia de combustível possível. Se desejar o melhor conforto possível de ruído, recomenda-se as pressões de conforto mais baixas.

**Informação relacionada**

- Verificar a pressão dos pneus (pág. 544)
- Pressão de pneus aprovada (pág. 648)

**Sistema de monitoramento da pressão dos pneus\***

O sistema de monitoramento da pressão dos pneus<sup>3</sup> avisa com um símbolo indicador no visor do motorista quando a pressão é muito baixa em um ou mais pneus do veículo.

Símbolo	Explicação
	<p>O símbolo acende para indicar baixa pressão nos pneus.</p> <p>Se ocorrer alguma falha no sistema, o símbolo de alerta da pressão dos pneus fica piscando durante cerca de um minuto, e depois permanece aceso.</p>

**Descrição do sistema**

O sistema de monitoramento da pressão dos pneus mede as diferenças na velocidade de rotação entre as diferentes rodas através do sistema ABS para determinar se estas possuem a pressão de pneu correta. Se a pressão dos pneus for muito baixa, o diâmetro e a respectiva velocidade de rotação do pneu são alterados. Comparando os pneus entre si, o sistema pode determinar se um ou mais pneus possuem pressão muito baixa.

**Informação geral sobre o sistema de monitoramento dos pneus**

Na informação abaixo, o sistema de monitoramento dos pneus é geralmente designado como TPMS.

Todos os pneus, incluindo o pneu reserva\*, devem ser verificados todos os meses. Ao verificar os pneus, estes devem estar frios e com a pressão recomendada pelo fabricante no adesivo da pressão dos pneus ou na tabela da pressão dos pneus. Se o veículo possuir pneus de outra dimensão que não a recomendada pelo fabricante, verifique qual o nível de pressão correto para esses pneus.

Como medida de segurança adicional, o veículo está equipado com um sistema de monitoramento da pressão dos pneus (TPMS) que indica quando um ou mais pneus possui pressão baixa. Quando o símbolo indicador de pressão baixa acende, pare e verifique os pneus assim que possível e encha para a pressão correta.

A condução com pneus com pressão baixa pode causar o sobreaquecimento do pneu, podendo provocar furos. A pressão dos pneus baixa também reduz a eficiência energética e a longevidade dos pneus, podendo ainda afetar o manuseio do veículo e a sua capacidade para parar. Observe que o TPMS não pode substituir os cuidados normais com os pneus. É de responsabili-

<sup>3</sup> Indirect Tyre Pressure Monitoring System (ITPMS)



- ◀ dade do motorista a manutenção da pressão dos pneus correta, mesmo quando o limite de pressão dos pneus baixa não tenha sido atingido nem o símbolo indicador acendido.

O veículo também está equipado com um indicador de falha no sistema TPMS, que indica quando o sistema não funciona corretamente. O indicador de falha no sistema TPMS está associado ao símbolo indicador de pressão dos pneus baixa. Quando o sistema detecta uma falha, o símbolo pisca no visor do motorista durante cerca de um minuto e depois fica aceso. Este procedimento repete-se sempre que o veículo arranca até que a falha seja resolvida. Quando o símbolo está aceso, a capacidade do sistema para detectar ou avisar para pressão dos pneus baixa pode encontrar-se afetada.

A falha no sistema TPMS pode dever-se a diferentes causas, por exemplo, após substituição para pneu reserva, para outro pneu ou para roda que não permita o funcionamento correto do TPMS.

Após a substituição de um ou mais pneus, verifique sempre o símbolo indicador do TPMS para assegurar que o pneu ou a roda nova funciona corretamente com o TPMS.

### Mensagens no painel de instrumentos

Quando a pressão dos pneus é muito baixa, acende-se um símbolo indicador de pressão dos pneus muito baixa no visor do motorista e aparece uma mensagem. Verifique a pressão dos

pneus no aplicativo **Status do Carro** no visor central.

- **Baixa pressão pneuVerif. app Status do Carro no visor central**
- **Sist. pressão pneus Temporariamente não disponível**
- **Sist. pressão pneus Serviço necessário**

### Lembre-se

- Salve sempre uma nova pressão dos pneus no sistema depois de trocar uma roda ou ajustar a pressão dos pneus.
- Ao trocar por pneus com uma dimensão diferente da montada de fábrica, é necessário redefinir o sistema armazenando uma nova pressão dos pneus, para esse tipo de pneu, de modo a evitar advertências falsas.
- Se for utilizado o pneu sobressalente\*, é possível que o sistema de monitoramento da pressão dos pneus não funcione corretamente devido à diferença entre as rodas.
- O sistema não substitui a necessidade de inspeções e manutenções regulares dos pneus.
- Não é possível desligar o sistema de monitoramento da pressão dos pneus.

### **AVISO**

- Pressão incorreta dos pneus pode levar a falhas que podem resultar em perda do controle do veículo.
- O sistema não pode antecipar danos repentinos nos pneus.

### Informação relacionada

- Pressão dos pneus recomendada (pág. 546)
- Consultar o status da pressão dos pneus no visor central\* (pág. 550)
- Medidas em caso de advertência de pressão dos pneus muito baixa (pág. 551)
- Como salvar uma nova pressão do pneu no sistema de monitoramento\* (pág. 549)

## Como salvar uma nova pressão do pneu no sistema de monitoramento\*

Para que o sistema de monitoramento da pressão dos pneus<sup>4</sup> funcione corretamente, é necessário salvar um valor de referência para a pressão dos pneus. Isso deve ocorrer toda vez que os pneus forem trocados ou a pressão do pneu for alterada, para que o sistema possa avisar sobre baixa pressão corretamente.

Por exemplo, ao conduzir com carga pesada ou com velocidades superiores a 160 km/h (100 mph) a pressão dos pneus deve ser ajustada de acordo com os valores de pressão dos pneus recomendados pela Volvo. O sistema é então reiniciado, salvando uma nova pressão dos pneus.

Execute o seguinte procedimento para armazenar uma nova pressão do pneu como um valor de referência no sistema:

1. Desligue o veículo.
2. Encha os pneus até a pressão correta, consulte o adesivo na coluna da porta do lado do motorista com a pressão recomendada para os pneus instalados na fábrica.
3. Ligue o veículo.

4. Abra o aplicativo **Status do Carro** na visualização de aplicativos.

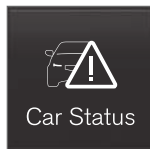

5. Pressione **TPMS**.



### **NOTA**

O veículo deve estar parado para que o botão **Calibrar** possa ser selecionado.

6. Pressione **Calibrar**.
7. Pressione **OK** para confirmar que a pressão dos pneus foi verificada e ajustada em todos os pneus.

8. Dirija o veículo até que a nova pressão do pneu tenha sido salva.

A nova pressão dos pneus é armazenada quando o veículo é conduzido a uma velocidade superior a 35 km/h (22 mph).

Se a ignição do veículo for desligada antes que a nova pressão do pneu seja salva, o procedimento deverá ser executado novamente. Deixe que o armazenamento termine dentro do mesmo ciclo de condução para garantir que a nova pressão dos pneus tenha sido salva corretamente.

> Se o armazenamento falhar, será exibida a mensagem: **Não foi possível guardar a pressão do pneu. Tente novamente.**

### **AVISO**

Os gases de escape contêm monóxido de carbono, que é invisível e inodoro, mas altamente tóxico. O procedimento para salvar uma nova pressão dos pneus deve, portanto, ser sempre realizado ao ar livre ou em uma oficina com extração de gases de escape.

### Informação relacionada

- Pressão dos pneus recomendada (pág. 546)
- Ajustar a pressão dos pneus (pág. 545)
- Consultar o status da pressão dos pneus no visor central\* (pág. 550)

<sup>4</sup> Indirect Tyre Pressure Monitoring System (ITPMS)

- Medidas em caso de advertência de pressão dos pneus muito baixa (pág. 551)
- Sistema de monitoramento da pressão dos pneus\* (pág. 547)

### Consultar o status da pressão dos pneus no visor central\*

Com o sistema de monitoramento dos pneus<sup>5</sup> é possível ver o estado da pressão dos pneus no visor central.

#### Verificar estado

São necessários alguns minutos de condução acima de 35 km/h (22 mph) para que o sistema fique ativo.

1. Abra o aplicativo **Status do Carro** na visualização de aplicativos.

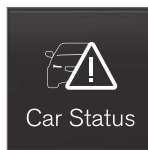

2. Pressione **TPMS** para ver o estado dos pneus.



### Indicação de estado

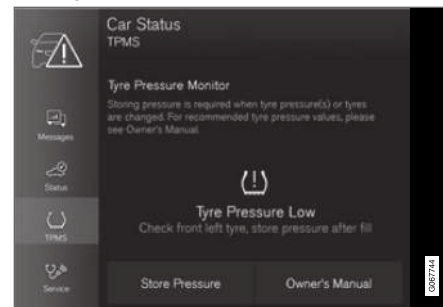

A figura é esquemática. A disposição pode variar dependendo do modelo de veículo ou a atualização do software.

Abaixo estão alguns exemplos das mensagens que podem ser mostradas para o status da pressão dos pneus e o que elas significam.

Visor central: <b>Verif. pneu diant esq., guardar pressão depois enchim.</b>	A pressão do pneu está muito baixa. Pare e verifique/corrija a pressão do pneu abastecendo com ar assim que possível <sup>A</sup> .
Visor central: <b>Verif. todos os pneus, guardar</b>	Dois ou mais pneus têm pressão muito baixa. Pare e verifique/corrija a pressão dos pneus abaste-

<sup>5</sup> Indirect Tyre Pressure Monitoring System (ITPMS)

<b>pressão depois enchim.</b>	cendo com ar assim que possível <sup>A</sup> .
Visor do motorista: <b>Sist. pressão pneus Temporariamente não disponível</b>	O símbolo indicador pisca e muda para luz fixa passado cerca de 1 minuto. O sistema está temporariamente indisponível, será reativado em breve.
Visor do motorista: <b>Sist. pressão pneus Serviço necessário</b>	O símbolo indicador pisca e muda para luz fixa passado cerca de 1 minuto. O sistema não funciona corretamente, entre em contato com uma oficina <sup>B</sup> .

<sup>A</sup> Salve sempre uma nova pressão dos pneus no sistema depois de ajustar a pressão dos pneus.

<sup>B</sup> Recômmenda-se uma oficina autorizada Volvo.

### Informação relacionada

- Como salvar uma nova pressão do pneu no sistema de monitoramento\* (pág. 549)
- Medidas em caso de advertência de pressão dos pneus muito baixa (pág. 551)
- Sistema de monitoramento da pressão dos pneus\* (pág. 547)
- Status do veículo (pág. 584)

## Medidas em caso de advertência de pressão dos pneus muito baixa

Quando sistema de monitoramento da pressão dos pneus<sup>6</sup> avisa que a pressão dos pneus está muito baixa, é necessário tomar uma atitude.



Verifique e trate a pressão do pneu quando o símbolo indicador do sistema acender e for exibida a mensagem **Baixa pressão pneu.**

1. Desligue o veículo.
2. Verifique a pressão nos quatro pneus utilizando um medidor de pressão do pneu.
3. Encha os pneus até a pressão correta, consulte o adesivo na coluna da porta do lado do motorista com a pressão recomendada para os pneus instalados na fábrica.
4. Salve sempre uma nova pressão dos pneus no sistema através do visor central depois de ajustar a pressão dos pneus.

Observe que o símbolo indicador não apagará até que a baixa pressão do pneu seja corrigida e o armazenamento de uma nova pressão do pneu tenha sido iniciado.

**i NOTA**

Para evitar pressão incorreta dos pneus, a pressão deverá ser verificada com os pneus frios. "Pneus frios" significa que eles estejam à temperatura ambiente (aproximadamente 3 horas depois de o veículo ter sido dirigido). Após alguns quilômetros de condução, os pneus se aquecem e a pressão aumenta.

**i NOTA**

- Depois que um pneu tiver sido trocado, sempre reinstale a tampa antipoeira para evitar danificar a válvula com cascalho, sujeira etc.
- Só use tampa antipoeira de plástico. Tampa antipoeira de metal enferruja e dificulta a retirada.

**A AVISO**

- Pressão incorreta dos pneus pode levar a falhas que podem resultar em perda do controle do veículo.
- O sistema não pode antecipar danos repentinos nos pneus.

<sup>6</sup> Indirect Tyre Pressure Monitoring System (ITPMS)

### « Informação relacionada

- Pressão dos pneus recomendada (pág. 546)
- Ajustar a pressão dos pneus (pág. 545)
- Como salvar uma nova pressão do pneu no sistema de monitoramento\* (pág. 549)
- Consultar o status da pressão dos pneus no visor central\* (pág. 550)
- Sistema de monitoramento da pressão dos pneus\* (pág. 547)
- Inflar o pneu com o compressor do jogo de reparo de perfuração (pág. 565)

### Ao trocar os pneus

Os pneus do veículo podem ser trocados, por exemplo, para pneus de inverno ou pneu sobressalente. Siga as instruções adequadas para remover e instalar pneus.

### Ao trocar para outra dimensão de pneu

Verifique se a dimensão do pneu é aprovada para uso no veículo.

Entre em contato com a oficina Volvo autorizada para atualizar o software em cada troca de dimensão do pneu. Pode ser necessário baixar o software ao trocar para pneus maiores ou menores, e também ao trocar entre pneus de inverno e de verão.

### Informação relacionada

- Remover a roda (pág. 554)
- Montar as rodas (pág. 556)
- Kit de ferramentas (pág. 552)
- Pneus de inverno (pág. 559)
- Pneu sobressalente\* (pág. 558)
- Parafusos das rodas (pág. 553)

### Kit de ferramentas

Na área de carga existem ferramentas úteis para reboque ou substituição de roda, por exemplo.



Sob o bloco de espuma no assoalho da área de carga está o gancho de reboque, o jogo de reparo de perfuração de emergência, a ferramenta para remoção das tampas de plástico dos parafusos das rodas e uma tomada para os parafusos das rodas bloqueantes.

Se o veículo for equipado com pneu sobressalente\*, há um macaco e uma chave de roda.

### Informação relacionada

- Ao trocar os pneus (pág. 552)
- Macaco\* (pág. 553)

## Macaco\*

O macaco pode ser usado para elevar o veículo, por exemplo, para trocar um pneu pelo pneu sobressalente.



**! IMPORTANTE**

- Quando o macaco\* não estiver em uso, ele deve ser armazenado no espaço sob o assoalho da área do bagageiro.
- O macaco do veículo foi projetado somente para uso curto e ocasional, como ao trocar um pneu furado. Apenas o macaco original do modelo específico deve ser usado para elevar o veículo. Se o veículo precisar ser elevado mais frequentemente, ou por período maior do que o de trocar um pneu, use um macaco de oficina. Nesse caso, siga as instruções de uso do equipamento.

O macaco precisa ser disposto na posição correta para ter espaço.

Aplicável a veículos com **Controle de nivelamento\***: Se o veículo for equipado com o opcional "suspensão a ar", esta função deve ser desativada antes do veículo ser elevado com o macaco.

### Informação relacionada

- Kit de ferramentas (pág. 552)

## Parafusos das rodas

Os parafusos das rodas são usados para acoplar as rodas aos cubos.

Só use aros testados e homologados pela Volvo e que sejam acessórios originais Volvo.

Verifique o torque de aperto dos parafusos das rodas com uma chave de torque.

**Não** utilize lubrificante nas roscas dos parafusos das rodas.

**! AVISO**

Os parafusos da roda devem ser reapertados alguns dias depois da troca. Vibrações e diferenças de temperatura podem significar que não estejam apertados igualmente.

**! IMPORTANTE**

Os parafusos da roda devem ser apertados com 140 Nm. (103 pé-libras). O aperto excessivo ou insuficiente pode danificar as porcas e os parafusos.

### Travamento dos parafusos das rodas\*

No bloco de espuma sob o assoalho da área de carga, há um espaço para a bucha dos parafusos da roda traváveis.



#### « Informação relacionada

- Remover a roda (pág. 554)
- Montar as rodas (pág. 556)

### Remover a roda

As rodas devem ser sempre mudadas de forma correta. Abaixo encontram-se instruções de como uma roda é desmontada e o que é importante lembrar.



#### IMPORTANTE

- Quando o macaco\* não estiver em uso, ele deve ser armazenado no espaço sob o assoalho da área do bagageiro.
- O macaco do veículo foi projetado somente para uso curto e ocasional, como ao trocar um pneu furado. Apenas o macaco original do modelo específico deve ser usado para elevar o veículo. Se o veículo precisar ser elevado mais frequentemente, ou por período maior do que o de trocar um pneu, use um macaco de oficina. Nesse caso, siga as instruções de uso do equipamento.



#### AVISO

- Acione o freio de estacionamento e coloque o seletor de marchas na posição Park (Estacionamento) (P).
- Calce as rodas no solo usando blocos de madeira sólida ou pedras grandes.
- Verifique se o macaco não está danificado, se as roscas estão bem lubrificadas e se ele está limpo.
- Verifique se o macaco está apoiado em uma superfície plana e firme, não escorregaria e nem inclinada.
- O macaco deve ser colocado corretamente no suporte.
- Nunca posicione nada entre o solo e o macaco, nem entre o macaco e o ponto de elevação do veículo.
- Os passageiros devem sair do veículo quando este for elevado pelo macaco.
- Se uma roda precisar ser trocada em um ambiente movimentado, os passageiros devem ficar em um local seguro.
- Use um macaco projetado para o veículo ao trocar os pneus. Use suportes para suportar o veículo para todos os outros serviços.
- Nunca rasteje nem estique uma parte do corpo sob o veículo quando este estiver suspenso por um macaco.

1. Coloque o triângulo de sinalização e ative o pisca alerta caso um pneu seja reparado em um local com trânsito.
2. Acione o freio de estacionamento e selecione a posição da marcha **P**, ou selecione a primeira marcha caso o veículo possua transmissão manual.

Aplicável a veículos com **Controle de nivelamento\***: Se o veículo estiver equipado com suspensão pneumática, esta deve ser desligada antes de o veículo ser elevado com o macaco\*.

3. Pegue o macaco\*, a chave de rodas\* e a ferramenta para as tampas de plástico dos parafusos das rodas que se encontram no bloco de espuma.



Ferramenta para remoção das tampas de plástico nos parafusos da roda.

4. Calce a frente e a traseira das rodas que permanecerão no solo. Utilize, por exemplo, calços de madeira resistentes ou pedras grandes.
5. Aparafuse o gancho de reboque com a chave de rodas até o fim, de acordo com a instrução.

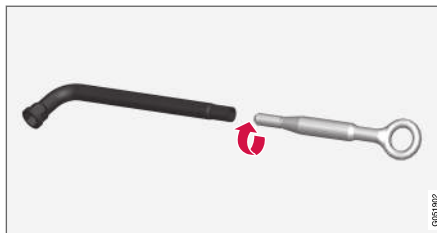

**! IMPORTANTE**

O olhal de reboque deve ser parafusado no parafuso da roda\* o máximo possível.

6. Remova as tampas de plástico dos parafusos da roda utilizando a ferramenta adequada.
7. Com o veículo ainda no solo, utilize a chave de rodas/gancho de reboque para soltar os parafusos da roda 1/2-1 volta, pressionando para baixo (sentido anti-horário).

8. Ao elevar o veículo é importante que o macaco ou os braços de elevação sejam colocados nos locais da estrutura inferior dedicados a esse fim. Marcas triangulares na cobertura de plástico apontam para a localização das fixações do macaco/pontos de elevação. Existem duas fixações do macaco em cada lado do veículo. Em cada ponto existe uma reentrância para o macaco.

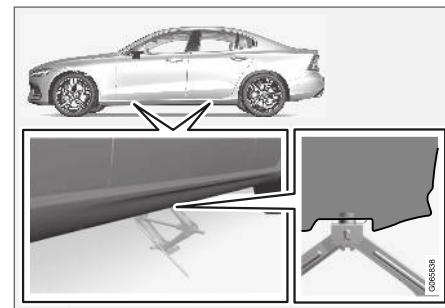

9. Coloque o macaco sobre uma superfície plana, sólida e não escorregadia sob o ponto de fixação a ser usado.

- ◀ 10. Gire a manivela até o macaco ficar bem orientado e em contato com a fixação do macaco do veículo. Assegure-se que o topo do macaco (ou os braços de levantamento na oficina) está corretamente colocado na fixação de modo que a saliência no meio do topo passe pelo orifício da fixação, e que o pé está colocado na vertical em relação à fixação.
11. Gire o macaco de modo que a manivela fique o mais distante possível do lado do veículo e os braços do macaco fiquem perpendiculares ao veículo.
12. Eleve o veículo até uma altura em que a roda a ser removida fique livre. Retire os parafusos da roda e remova a roda.

### Informação relacionada

- Configurações da regulagem de nível\* (pág. 454)
- Ao trocar os pneus (pág. 552)
- Elevar o veículo (pág. 588)
- Macaco\* (pág. 553)
- Kit de ferramentas (pág. 552)
- Montar as rodas (pág. 556)

## Montar as rodas

Instruções para montar a roda para substituição.

### NOTA

O macaco do veículo foi projetado somente para uso curto e ocasional, como ao trocar um pneu furado. Apenas o macaco original do modelo específico deve ser usado para elevar o veículo. Se o veículo precisar ser elevado mais frequentemente, ou por período maior do que o de trocar um pneu, use um macaco de oficina. Nesse caso, siga as instruções de uso do equipamento.

### AVISO

- Acione o freio de estacionamento e coloque o seletor de marchas na posição Park (Estacionamento) (P).
- Calce as rodas no solo usando blocos de madeira sólida ou pedras grandes.
- Verifique se o macaco não está danificado, se as roscas estão bem lubrificadas e se ele está limpo.
- Verifique se o macaco está apoiado em uma superfície plana e firme, não escorregaria e nem inclinada.
- O macaco deve ser colocado corretamente no suporte.
- Nunca posicione nada entre o solo e o macaco, nem entre o macaco e o ponto de elevação do veículo.
- Os passageiros devem sair do veículo quando este for elevado pelo macaco.
- Se uma roda precisar ser trocada em um ambiente movimentado, os passageiros devem ficar em um local seguro.
- Use um macaco projetado para o veículo ao trocar os pneus. Use suportes para

suportar o veículo para todos os outros serviços.

- Nunca rasteje nem estique uma parte do corpo sob o veículo quando este estiver suspenso por um macaco.

1. Limpe as superfícies entre a roda e o cubo da roda.
2. Coloque a roda. Aperte os parafusos da roda devidamente.

**Não** utilize lubrificante nas roscas dos parafusos das rodas.

3. Baixe o veículo até não ser possível girar as rodas.

4. Aperte os parafusos da roda em cruz. É importante que os parafusos da roda sejam corretamente apertados. Aperte com 140 Nm (103 pé-libras). Verifique os torques com uma chave dinamométrica.



5. Recoloque as tampas de plástico nas porcas das rodas.
6. Verifique a pressão dos pneus e calibre o sistema de monitoramento da pressão dos pneus\*.

### AVISO

Os parafusos da roda devem ser reapertados alguns dias depois da troca. Vibrações e diferenças de temperatura podem significar que não estejam apertados igualmente.

### NOTA

- Depois que um pneu tiver sido trocado, sempre reinstale a tampa antipoeira para evitar danificar a válvula com cascalho, sujeira etc.
- Só use tampa antipoeira de plástico. Tampa antipoeira de metal enferruja e dificulta a retirada.

### Informação relacionada

- Ao trocar os pneus (pág. 552)
- Elevar o veículo (pág. 588)
- Macaco\* (pág. 553)
- Kit de ferramentas (pág. 552)
- Remover a roda (pág. 554)
- Como salvar uma nova pressão do pneu no sistema de monitoramento\* (pág. 549)
- Verificar a pressão dos pneus (pág. 544)

### **Pneu sobressalente\***

O pneu sobressalente do tipo Temporary Spare pode ser utilizado temporariamente para substituir um pneu normal furado.

O pneu sobressalente destina-se apenas a utilização temporária. Substitua-o por um pneu normal assim que possível.

As características de condução podem ser alteradas ao utilizar um pneu sobressalente, além de a distância ao solo diminuir. Não lave o veículo em um lava-rápido automático quando utilizar o Temporary Spare.

A pressão do pneu recomendada deve ser mantida independentemente da posição no veículo em que o pneu sobressalente é utilizado.

Se o pneu sobressalente ficar danificado, é possível adquirir um novo em uma concessionária Volvo.

### **AVISO**

- Ao utilizar no veículo um pneu sobressalente, nunca conduza com velocidade superior a 80 km/h (50 mph).
- O veículo nunca deve ser utilizado com mais de um pneu sobressalente do tipo "Temporary Spare".
- Ao conduzir com pneu sobressalente, o veículo pode ter características de condução diferentes. O pneu sobressalente deve ser substituído por um pneu normal assim que possível.
- O pneu sobressalente é menor do que o normal, o que afeta a distância ao solo do veículo. Evite bermas altas e não submeta o veículo a lavagem automática.
- Siga a pressão do pneu sobressalente recomendada pelo fabricante.
- Em veículos com tração nas quatro rodas, a tração no eixo traseiro pode ser desativada.
- Se o pneu sobressalente for montado no eixo dianteiro, não será possível usar correntes de neve simultaneamente.
- O pneu sobressalente não deve ser reparado.

### **! IMPORTANTE**

O veículo não deve ser conduzido com pneus de tamanhos diferentes ou com um pneu sobressalente que não o fornecido com o veículo. O uso de rodas de tamanhos diferentes pode causar sérios danos à transmissão do veículo.

### **Informação relacionada**

- Ao trocar os pneus (pág. 552)
- Pressão dos pneus recomendada (pág. 546)

## Uso do pneu sobressalente

Siga estas instruções ao manusear o pneu sobressalente.

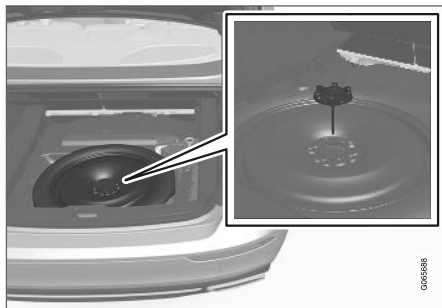

O pneu sobressalente está na aparadeira do pneu sobressalente com o lado de fora virado para baixo. O bloco de espuma contém todas as ferramentas necessárias para a substituição da roda.

1. Dobre o assoalho da área de carga, de trás e para frente.
2. Desaparafuse o parafuso de fixação.
3. Levante o pneu sobressalente.

## Guarde o pneu furado

1. Coloque o pneu furado no lugar do pneu sobressalente.

2. Volte a aparafusar o parafuso de fixação que segura o pneu sobressalente.

### **i** NOTA

Se o acoplamento inferior do parafuso de montagem soltar da carroceria sob a roda reserva, reinstale-o no orifício e gire no sentido horário para reapertar.

3. Coloque as ferramentas de volta no lugar no bloco de espuma.
4. Depois, desça o assoalho da área de carga e coloque o pneu furado na área de carga.

## Informação relacionada

- Pneu sobressalente\* (pág. 558)

## Pneus de inverno

Os pneus de inverno são adaptados para condições de estrada no inverno.

A Volvo recomenda pneus de inverno com dimensões específicas. As dimensões dos pneus dependem da variante do motor. Ao dirigir com pneus de inverno, o tipo de pneu correto deve ser instalado em todas as rodas.

### **i** NOTA

Entre em contato com uma concessionária Volvo para receber orientações sobre qual tipo de rodas e pneus são mais adequados.

## Dicas para trocar para os pneus de inverno

Quando os pneus de verão e inverno são trocados, marque em qual lado do veículo eles foram montados, por exemplo, **E** para esquerda e **D** para direita.

## Pneus cravados

Pneus de inverno cravados devem ser rodados levemente por 500-1 000 km (300-600 milhas), para que os cravos assentem de forma adequada nos pneus. Isto dá ao pneu, e especialmente aos cravos, maior vida útil.





**i NOTA**

As disposições legais para uso de pneus com cravos variam de país para país.

**Profundidade da banda de rodagem**

Condições da estrada com gelo, lama e baixas temperaturas demandam mais dos pneus do que condições de verão. Assim, a Volvo recomenda não dirigir com pneus de inverno que tenham profundidade da banda de rodagem menor que 4 mm (0,15 polegadas).

**Informação relacionada**

- Ao trocar os pneus (pág. 552)
- Condução no inverno (pág. 456)
- Indicador de desgaste da banda de rodagem dos pneus (pág. 544)

**Correntes de neve**

O uso de correntes de neve e/ou pneus de inverno pode ajudar a melhorar a tração nas condições de inverno.

A Volvo recomenda que as correntes de neve não sejam usadas em rodas diferentes destas<sup>7</sup>:

- 7x16 ET 37 215/60
- 7x17 ET 40,5 225/50
- 8x18 ET 42 225/45
- 7.5x18 ET 45 235/45

**Aviso**

Use correntes de neve genuínas Volvo ou correntes equivalentes projetadas para o modelo do veículo e dimensões dos pneus e rodas. São permitidas somente correntes de neve **unilaterais**.

Em caso de incerteza sobre a corrente de neve, a Volvo recomenda entrar em contato com uma oficina Volvo autorizada. Correntes de neve incorretas podem danificar seriamente o veículo e provocar um acidente.

**i IMPORTANTE**

As correntes de neve podem ser usadas no veículo com as seguintes restrições:

- Siga sempre cuidadosamente as instruções de montagem do fabricante. Instale as correntes o mais tensionadas possível e tensione-as em intervalos regulares.
- Correntes de neve só devem ser usadas nas rodas dianteiras (aplicável também a veículos com tração nas quatro rodas).
- Em alguns casos, as correntes de neve **NÃO** devem ser usadas, como se pneus ou rodas acessórios, pós-venda ou "especiais" estiverem instalados e possuírem tamanho diferente dos pneus e rodas originais. Deve ser mantida distância suficiente entre as correntes e os componentes dos freios, da suspensão e da carroceria.
- Verifique as regulamentações locais em relação ao uso de correntes de neve antes de instalá-las.
- Nunca exceda a velocidade máxima especificada pelo fabricante da corrente. Nunca exceda 50 km/h (30 mph) sob nenhuma circunstância.
- Evite lombadas, buracos e curvas fechadas ao dirigir com correntes de neve.

<sup>7</sup> As rodas que podem ser instaladas no veículo podem depender da variante e do mercado.

- Evite dirigir em chão limpo pois isto desgasta tanto as correntes de neve quanto os pneus.
- Dirigir com correntes de neve pode ter um efeito negativo nas características de condução do veículo. Evite curvas rápidas e fechadas, assim como frear com rodas travadas.
- Alguns tipos de corrente que são tensionadas com firmeza afetam os componentes do freio e NÃO devem ser usadas.

Para obter mais informação sobre correntes de neve, consulte uma concessionária Volvo.

### Informação relacionada

- Condução no inverno (pág. 456)

### Jogo de reparo de perfuração de emergência

O jogo de reparo de perfuração de emergência<sup>8</sup> é utilizado para vedar um furo e para verificar e ajustar a pressão do ar no pneu.

Veículos equipados com um pneu sobressolente\* não incluem o jogo de reparo de pneus.

O jogo de reparo de perfuração de emergência consiste em um compressor e em uma garrafa com o fluido de vedação. O vedante funciona como reparo provisório.

#### **NOTA**

O fluido de vedação será eficiente para selar pneus com furos na banda de rodagem, mas tem eficiência limitada para selar pneus com furos laterais. Não use o jogo de reparo de perfuração de emergência em pneus com grandes cortes, rachaduras ou danos similares.

#### **NOTA**

O compressor deve ser usado para reparo de emergência em caso de perfuração e é homologado pela Volvo.

### Localização

O jogo de reparo de perfuração de emergência está localizado no bloco de espuma sob o assoalho da área de carga.

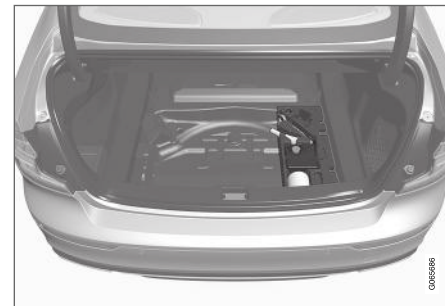

### Data de validade do fluido de vedação

Substituir o frasco de fluido de vedação de pneus se este tiver passado a data de validade (veja o adesivo no frasco). Trate a garrafa removida como lixo tóxico para o ambiente.

### Informação relacionada

- Utilizar o jogo de reparo perfuração (pág. 562)
- Inflar o pneu com o compressor do jogo de reparo de perfuração (pág. 565)
- Pneus (pág. 540)

<sup>8</sup> Temporary Mobility Kit (TMK)

## Utilizar o jogo de reparo perfuração

Vede um furo utilizando o jogo de reparo de perfuração de emergência, Temporary Mobility Kit (TMK).

### Visão geral

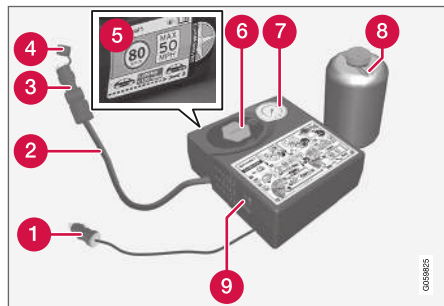

- 1 Cabo elétrico
- 2 Mangueira de ar
- 3 Válvula redutora de pressão
- 4 Tampa de proteção
- 5 Etiqueta, velocidade máxima permitida
- 6 Suporte da garrafa (tampa laranja)
- 7 Medidor de pressão

8 Garrafa com fluido de vedação

9 Interruptor

### Conectar

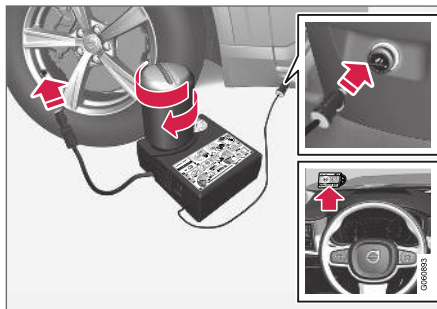

### **i** NOTA

Não quebre o lacre da garrafa antes do uso. O lacre será quebrado automaticamente quando a garrafa for parafusada.

### **!** AVISO

Preste atenção aos seguintes pontos quando usar o sistema de reparo dos pneus:

- O frasco com fluido de vedação contém 1) látex de borracha natural e 2) etileno-glicol. Se ingeridas, essas substâncias são perigosas.
- O conteúdo deste frasco pode causar reações alérgicas na pele, ou ser potencialmente prejudicial às vias respiratórias, pele, sistema nervoso central e olhos.

Precauções:

- Guarde fora do alcance das crianças.
- Perigoso se ingerido.
- Evite contato prolongado ou repetido com a pele. Tire qualquer roupa que entre em contato com o fluido de vedação.
- Lave bem as mãos depois de manusear.

Primeiros socorros:

- Pele: Lave com água e sabão as zonas afetadas da pele. Consulte um médico se os sintomas persistirem.
- Olhos: Limpe com muita água por, pelo menos, 15 minutos e, de vez em quando, levante as pálpebras superiores e inferiores. Consulte um médico se os sintomas persistirem.

- **Inalação:** Leve a pessoa exposta a um local com ar fresco. Consulte um médico se a irritação persistir.
- **Ingestão:** Não provoque vômitos, exceto se recomendado por profissionais de saúde. Consulte um médico.
- **Resíduos:** Entregue este material e o seu recipiente a uma estação de coleta de resíduos perigosos.

**AVISO**

- Não remova a garrafa quando o kit de reparo de perfuração de emergência estiver sendo usado.
- Não remova a mangueira de ar quando o kit de reparo de perfuração de emergência estiver sendo usado.

1. Coloque o triângulo de advertência e ative o pisca alerta caso um pneu esteja sendo vedado em um local com trânsito.

Se o furo tiver sido originado por um prego ou semelhante, deixo-o no pneu. Isto ajuda a vedar o furo.

2. Solte o adesivo com a velocidade máxima permitida que se encontra no lado do compressor. Cole o adesivo no para-brisa de modo visível para servir de lembrete para a velocidade. Após a utilização do jogo de reparo de perfuração de emergência, a velocidade não pode ultrapassar os 80 km/h (50 mph).
3. Certifique-se de que o interruptor está na posição **0** (desligado) e localize o cabo elétrico e a mangueira de ar.
4. Desaparafuse a tampa laranja do compressor e desaparafuse tampa da garrafa com o fluido de vedação.
5. Aparafuse a garrafa até o fundo no suporte da garrafa.

A garrafa e o suporte da garrafa estão equipados com um bloqueador para evitar vazamentos do agente vedante. Após a garrafa ter sido aparafusada, não pode ser desaparafusada do suporte da garrafa. A garrafa deve ser removida em uma oficina<sup>9</sup>.

**AVISO**

Não desatarraxe a garrafa, pois ela está equipada com uma trava reversa para evitar vazamento.

6. Desaperte a tampa antipoeira da válvula do pneu e aperte a ligação de válvula da mangueira até o fundo da rosca da válvula de ar do pneu.  
Verifique se a válvula redutora de pressão na mangueira de ar está totalmente desaparafusada.
7. Ligue o cabo elétrico à tomada 12 V mais próxima e arranque o veículo.

**NOTA**

Certifique-se de que nenhuma das tomadas de 12 V esteja em uso quando o compressor estiver em funcionamento.

**AVISO**

Não deixe crianças no veículo sem supervisão quando o motor estiver ligado.

**AVISO**

A inalação de gases do escapamento do veículo pode resultar em risco de morte. Nunca deixe o motor funcionando em áreas fechadas ou que tenham pouca ventilação.

<sup>9</sup> Recomenda-se uma oficina autorizada Volvo.

- ◀ 8. Ligue o compressor rodando o interruptor para a posição **I** (Ligado).

**⚠ AVISO**

Nunca fique próximo ao pneu quando o compressor estiver funcionando. Se aparecerem rachaduras ou deformidades, o compressor deverá ser desligado imediatamente. Não é possível continuar a viagem. Chame a assistência na estrada para rebocar até uma oficina. Recomenda-se uma oficina autorizada.

**i NOTA**

Quando o compressor for ligado, a pressão poderá aumentar até 6 bar (88 psi), mas a pressão cairá depois de, aproximadamente, 30 segundos.

9. Encha o pneu durante 7 minutos.

**! IMPORTANTE**

O compressor não deve ser operado por mais de 10 minutos, pois há risco de superaquecimento.

10. Desligue o compressor para verificar a pressão no medidor de pressão. A pressão mínima é de 1,8 bar (22 psi) e a máxima de 3,5 bar. (51 psi). Se a pressão do pneu for muito alta, libere ar com a válvula redutora de pressão.

**⚠ AVISO**

Se a pressão estiver abaixo de 1,8 bar (22 psi), o furo no pneu é muito grande. Não é possível continuar a viagem. Chame a assistência na estrada para rebocar até uma oficina. Recomenda-se uma oficina autorizada.

11. Desligue o compressor e solte o cabo elétrico.
12. Desparafuse a mangueira de ar na válvula do pneu e volte a colocar a tampa antipoeira da válvula no pneu.

**i NOTA**

- Depois que um pneu tiver sido trocado, sempre reinstale a tampa antipoeira para evitar danificar a válvula com cascalho, sujeira etc.
- Só use tampa antipoeira de plástico. Tampa antipoeira de metal enferruja e dificulta a retirada.

13. Coloque a tampa de proteção na mangueira de ar para evitar vazamento do fluido de vedação restante. Coloque o equipamento na área de carga.

14. Assim que possível, conduza durante pelo menos 3 km (2 milhas) a uma velocidade máxima de 80 km/h (50 mph) para que o líquido possa vedar o pneu, e depois faça depois um novo controle.

**⚠ AVISO**

O selante vai sair pelo furo durante as primeiras rotações do pneu. Certifique-se de que ninguém esteja perto do veículo e receba respingos do fluido de vedação quando o veículo for dirigido. A distância deve ser de pelo menos 2 metros (7 pés).

**15. Verificação posterior**

Conecte a mangueira de ar na válvula do pneu e aperte a ligação da válvula até o fundo da rosca da válvula do pneu. O compressor deve estar desligado.

16. Leia a pressão do pneu no medidor de pressão.

- Se for inferior a 1,3 bar (19 psi), o pneu não foi devidamente vedado. Não é possível continuar a viagem. Chame a central de assistência em viagem para reboque.
- Se a pressão do pneu for superior a 1,3 bar (19 psi), encha o pneu até a pressão indicada no adesivo da pressão dos pneus que se encontra na coluna da porta do lado do motorista (1 bar = 100 kPa = 14,5 psi). Se a pressão do pneu for muito alta, libere ar com a válvula redutora de pressão.

### AVISO

Verifique a pressão dos pneus regularmente.

A Volvo recomenda que o veículo seja conduzido até a oficina Volvo autorizada mais próxima para substituição/reparo do pneu danificado. Informe na oficina que o pneu contém fluido de vedação.

Após a utilização, a garrafa com fluido de vedação e a mangueira devem ser substituídas. A Volvo recomenda que as substituições sejam efetuadas em uma oficina Volvo autorizada.

### AVISO

A quilometragem máxima com pneus contendo fluido de vedação é 200 km (120 milhas).

### NOTA

O compressor é um dispositivo elétrico, siga as normas locais para descarte de resíduos.

### Informação relacionada

- Pressão dos pneus recomendada (pág. 546)
- Jogo de reparo de perfuração de emergência (pág. 561)
- Inflar o pneu com o compressor do jogo de reparo de perfuração (pág. 565)

## Inflar o pneu com o compressor do jogo de reparo de perfuração

Os pneus originais do veículo podem ser enchidos utilizando o compressor do jogo de reparo de perfuração de emergência.

1. O compressor deve estar desligado. Certifique-se de que o interruptor está na posição **O** (Desligado) e pegue o cabo elétrico e a mangueira de ar.
2. Desaperte a tampa antipoeira da válvula do pneu e aperte a ligação de válvula da mangueira até o fundo da rosca da válvula de ar do pneu.  
  
Verifique se a válvula redutora de pressão na mangueira de ar está totalmente desaparafusada.
3. Ligue o cabo elétrico à tomada 12 V mais próxima e arranque o veículo.

### AVISO

A inalação de gases do escapamento do veículo pode resultar em risco de morte. Nunca deixe o motor funcionando em áreas fechadas ou que tenham pouca ventilação.

### AVISO

Não deixe crianças no veículo sem supervisão quando o motor estiver ligado.

- ◀ 4. Ligue o compressor rodando o interruptor para a posição **I** (Ligado).

### **!** IMPORTANTE

Risco de superaquecimento. O compressor não deve funcionar por mais de 10 minutos.

5. Encha o pneu de acordo com a pressão especificada na coluna da porta do lado do motorista. Se a pressão do pneu for muito alta, libere ar com a válvula redutora de pressão.
6. Desligue o compressor. Solte a mangueira e o cabo elétrico.
7. Volte a colocar a tampa antipoeira no pneu.

### **i** NOTA

- Depois que um pneu tiver sido trocado, sempre reinstale a tampa antipoeira para evitar danificar a válvula com cascalho, sujeira etc.
- Só use tampa antipoeira de plástico. Tampa antipoeira de metal enferruja e dificulta a retirada.

### **i** NOTA

O compressor é um dispositivo elétrico, siga as normas locais para descarte de resíduos.

### Informação relacionada

- Pressão dos pneus recomendada (pág. 546)
- Utilizar o jogo de reparo perfuração (pág. 562)
- Jogo de reparo de perfuração de emergência (pág. 561)

CARREGAMENTO, ARMAZENAMENTO E  
COMPARTIMENTO DE PASSAGEIROS

## Interior do compartimento de passageiros

Visão geral do interior do compartimento de passageiros e dos locais de armazenamento.

### Banco dianteiro

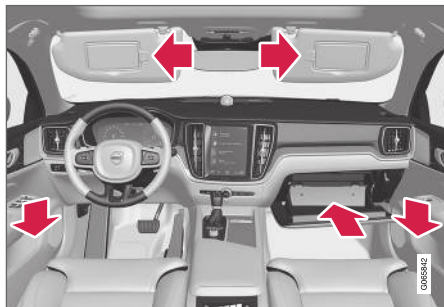

Compartimento de armazenamento no painel da porta, porta-luvas e para-sol.

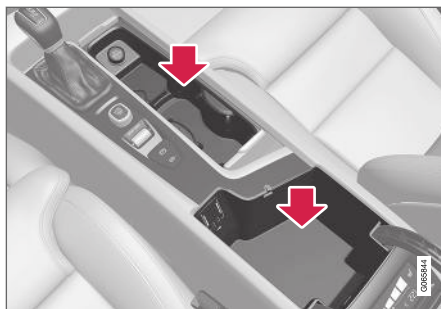

Espaços para armazenamento com porta-copos, tomada elétrica e entrada USB no console de túnel.

### Banco traseiro

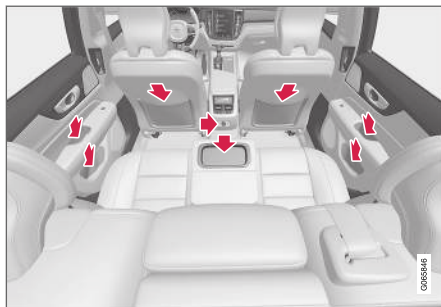

Compartimento de armazenamento no painel da porta, porta-copos\* no encosto do assento central, bolso para armazenamento\* no encosto dianteiro e tomada elétrica no console de túnel.

## **!** AVISO

Mantenha os objetos soltos, como telefones celulares, câmeras, controles remotos de acessórios etc, no porta-luvas ou em outros compartimentos. Caso contrário, eles podem machucar as pessoas no veículo em caso de uma frenada brusca ou colisão.

## **!** IMPORTANTE

Tenha em mente que as superfícies de alto brilho, por exemplo, são facilmente arranhadas por objetos metálicos. Não coloque chaves, telefones e outros itens em superfícies sensíveis.

### Informação relacionada

- Tomadas elétricas (pág. 570)
- Utilizar o porta-luvas (pág. 574)
- Para-sóis (pág. 575)
- Console de túnel (pág. 569)
- Conectar um dispositivo através da entrada USB (pág. 501)

## Console de túnel

O console de túnel está entre os bancos dianteiros.

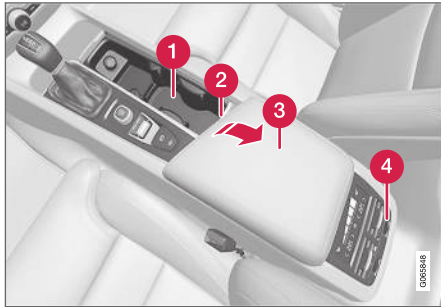

- 1 Compartimento de armazenamento com tampa\*. A tampa abre/fecha com uma pressão no puxador.
- 2 Compartimento de armazenamento com porta-copos e tomada 12 V.
- 3 Compartimento de armazenamento e entrada USB sob o descanso de braço.
- 4 Controle da climatização das funções de climatização\* do banco traseiro ou compartimento de armazenamento.

### **⚠ AVISO**

Mantenha os objetos soltos, como telefones celulares, câmeras, controles remotos de acessórios etc, no porta-luvas ou em outros compartimentos. Caso contrário, eles podem machucar as pessoas no veículo em caso de uma frenada brusca ou colisão.

### **! IMPORTANTE**

Tenha em mente que as superfícies de alto brilho, por exemplo, são facilmente arranhadas por objetos metálicos. Não coloque chaves, telefones e outros itens em superfícies sensíveis.

### **i NOTA**

Um dos detectores do alarme\* está localizado sob o porta-copos do console do túnel. Evite deixar moedas, chaves e outros objetos metálicos no porta-copos, pois podem disparar o alarme.

### **Informação relacionada**

- Interior do compartimento de passageiros (pág. 568)
- Tomadas elétricas (pág. 570)
- Controle da climatização (pág. 215)

## Tomadas elétricas

No console de túnel existem duas tomadas elétricas 12 V e uma tomada elétrica 230 V\*, na área de carga existe uma tomada elétrica 12 V\*.

Em caso de problemas com uma tomada elétrica, entre em contato com uma oficina - recomenda-se uma oficina autorizada Volvo.

### Tomada elétrica 12 V



Tomada elétrica 12 V no console de túnel, banco dianteiro.

As tomadas 12 V podem ser utilizadas para diferentes acessórios que utilizam esta corrente, por exemplo, reprodutores de música, caixas frigoríficas e telefones celulares.

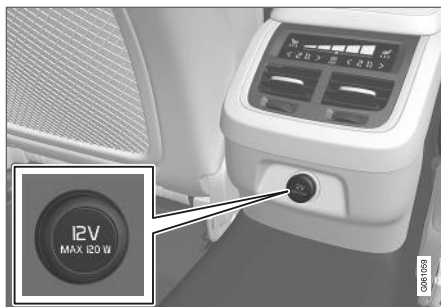

Tomada elétrica 12 V no console de túnel, banco traseiro.



Tomada elétrica 12 V na área de carga\*.

## Tomada de alta tensão\*



Tomada elétrica no console de túnel, banco traseiro.

A tomada de alta tensão\* pode ser usada para vários acessórios que utilizam esta corrente, por exemplo, carregadores ou notebooks.

### Indicação de estado da tomada de alta tensão

Uma lâmpada LED<sup>1</sup> na tomada indica o estado da tomada:

<sup>1</sup> LED (Light Emitting Diode)

Indicação de estado	Causa	Medidas
Luz verde fixa	A tomada fornece corrente a um contato conectado.	Nenhuma.
Luz laranja piscando	O conversor de tensão da tomada possui temperatura muito elevada (por exemplo, o acessório necessita de elevada potência ou quando o compartimento de passageiros está muito quente).	Desconecte o contato, deixe o conversor de potência arrefecer e volte a conectar o contato.
	O acessório conectado necessita de elevada potência (momentânea ou constante) ou não funciona.	Nenhuma. O acessório não pode utilizar a tomada.
Lâmpada apagada	A tomada não detecta qualquer contato conectado na tomada.	Verifique se o contato está devidamente inserido na tomada.
	A tomada não está ativa.	Coloque o sistema elétrico do veículo na posição de ignição I, pelo menos.
	A tomada esteve ativa mas foi desativada.	Arranque o motor e/ou carregue a bateria de arranque.

#### Informação relacionada

- Interior do compartimento de passageiros (pág. 568)
- Usar as tomadas elétricas (pág. 572)

## Usar as tomadas elétricas

As tomadas 12 V podem ser utilizada para diferentes acessórios que utilizam esta corrente, por exemplo, reprodutores de música, caixas frigoríficas e telefones celulares.

As tomadas de alta tensão\* podem ser usadas para vários acessórios que utilizam esta corrente, por exemplo, carregadores ou computadores portáteis.

Para que a tomada forneça corrente, o sistema elétrico do veículo deve estar na posição de ignição mais baixa I. As tomadas ficam ativas enquanto o nível da bateria de arranque não ficar muito baixo.

Se o motor for desligado e o veículo travado, as tomadas são desativadas. Se o motor for desligado e o veículo não for travado, ou for travado com a trava duplo temporariamente desativada, as tomadas continuam ativas por mais sete minutos.

### NOTA

Lembre-se de que usar a tomada elétrica com o motor desligado implica risco de descarregar a bateria de partida, que pode limitar a funcionalidade.

Os acessórios conectados às tomadas elétricas podem ser ativados mesmo quando o sistema elétrico do veículo for desconectado ou se o pré-condicionamento for usado. Por isso, desligue os conectores quando não estiverem em uso para evitar que a bateria de partida seja descarregada.

### AVISO

- Não use acessórios com conectores grandes ou pesados, pois eles podem danificar a tomada ou se soltarem durante a condução.
- Não use acessórios que possam causar interferência no receptor de rádio ou no sistema elétrico do veículo, por exemplo.
- Posicione o acessório de forma que não haja risco de ferimento do motorista ou passageiros em caso de frenagem brusca ou colisão.
- Fique atento aos acessórios conectados, pois eles podem aquecer e queimar os passageiros ou o interior.

## Usar as tomadas de 12 V

1. Remover o plugue (console do túnel) ou dobrar a tampa (área de carga) na frente da tomada e conectar o conector do acessório.
2. Desconectar o conector do acessório e reinstalar o plugue (console do túnel) ou desdobrar a tampa (área de carga) quando a tomada não estiver em uso ou se a tomada for deixada aberta.

### IMPORTANTE

A saída máxima é 120 W (10 A) por tomada.

## Usar as tomadas de alta tensão

1. Dobre a tampa da tomada e insira o conector do acessório.
  - > A lâmpada LED<sup>2</sup> na tomada indica o estado.
2. Verifique se a lâmpada está acesa com luz verde constante. Só então há corrente na tomada.
3. Desconecte o acessório puxando o conector. Não puxe pelo cabo.

Desdobre a tampa quando a tomada não estiver sendo usada ou se a tomada for deixada aberta.

<sup>2</sup> LED (Light Emitting Diode)

**! IMPORTANTE**

A saída máxima da tomada é de 150 W.

**! AVISO**

Nunca modifique nem repare sozinho a tomada de alta tensão. A Volvo recomenda que entre em contato com uma oficina autorizada Volvo.

**! AVISO**

- Use apenas acessórios intactos e funcionais. Os acessórios devem ser uma marca CE, uma marca UL ou uma marca de segurança equivalente.
- Os acessórios devem ser classificados para 230 V e 50 Hz com conectores projetados para a tomada.
- Nunca deixe tomadas, conectores ou acessórios entrar em contato com água ou outros líquidos. Não toque nem use a tomada se parecer danificada ou tiver entrado em contato com água ou outro líquido.
- Não conecte tês, adaptadores ou cabos de extensão na tomada, pois podem sobrecarregar as funções de segurança da tomada.
- A tomada é equipada com uma tampa de proteção, certifique-se de que nada saia nem danifique a tomada, evitando que a tampa cumpra sua função. Não deixe uma criança sem supervisão no veículo quando a tomada estiver ativa.

Não seguir as orientações acima pode provocar choques elétricos graves ou fatais.

**Informação relacionada**

- Tomadas elétricas (pág. 570)
- Interior do compartimento de passageiros (pág. 568)

## Utilizar o porta-luvas

O porta-luvas está no lado do passageiro. No porta-luvas podem ser guardados, por exemplo, o manual de instruções impresso do veículo e mapas. Também há lugar para caneta e porta-cartões.

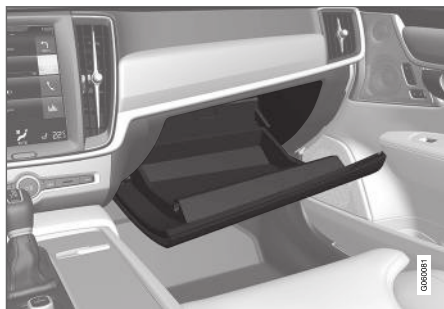

## Travar e destravar o porta-luvas\*

O porta-luvas pode ser travado quando o veículo é entregue para serviço, em um hotel etc. O porta-luvas só pode ser travado/destravado com a respectiva chave.

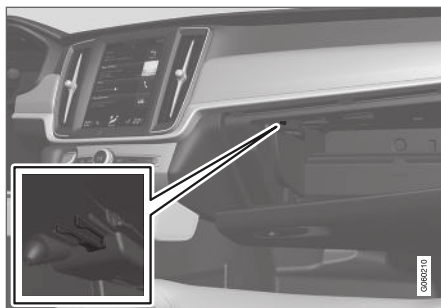

Espaço para armazenamento designado para a chave. A imagem é ilustrativa - o design pode variar.

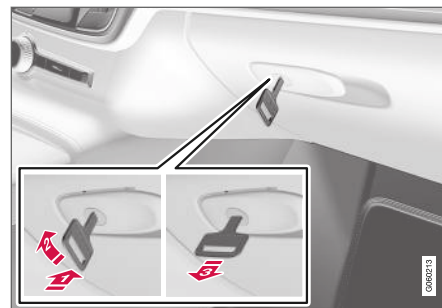

A imagem é ilustrativa - o design pode variar.

Para travar o porta-luvas:

- 1 Introduza a chave no cilindro da trava do porta-luvas.
  - 2 Gire a chave 90 graus no sentido horário.
  - 3 Retire a chave.
- O destravamento é feito pela ordem inversa.

### Utilizar o porta-luvas como compartimento refrigerado\*

O porta-luvas pode ser utilizado para refrigeração de, por exemplo, bebidas ou comidas. A refrigeração funciona quando o controle da climatização está ativado (ou seja, quando o veículo está na posição de ignição **II** ou quando o motor está em funcionamento).

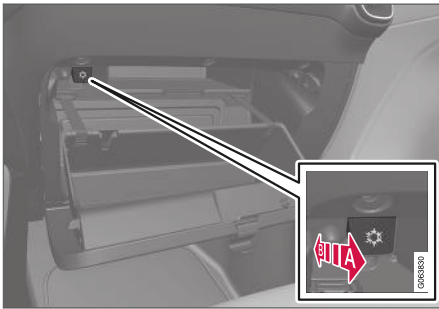

A imagem é ilustrativa - o design pode variar.

**A** Ativar o arrefecimento

**B** Desativar o arrefecimento

- Ative ou desative o arrefecimento deslocando o controle para a posição final, em direção ao compartimento de passageiros/porta-luvas.

### Informação relacionada

- Interior do compartimento de passageiros (pág. 568)
- Travamento de serviço (pág. 280)

### Para-sóis

Há para-sóis no teto na frente do banco do motorista e na frente do banco do passageiro, que podem ser rebatidos e ajustados para o lado, quando necessário.

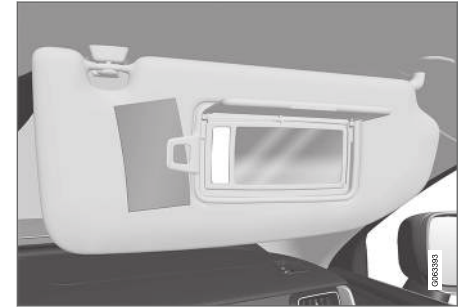

A imagem é ilustrativa - o design pode variar.

A iluminação do espelho\* é ativada automaticamente quando a proteção é levantada.

A estrutura do espelho incorpora um suporte para, por exemplo, cartões ou bilhetes.

### Informação relacionada

- Interior do compartimento de passageiros (pág. 568)

## Área de carga

Na área de carga do veículo é possível ancorar a carga para que esta permaneça no lugar durante a condução.

Com encosto rebatível\* no banco traseiro, a área de carga fica mais espaçosa. Existem olhais de retenção de carga e suportes para sacolas de compras para segurar a carga no seu lugar.

Sob o assoalho da área de carga está o gancho de reboque e o jogo de reparo de perfuração de emergência ou o pneu sobressalente\* do veículo.

## Informação relacionada

- Recomendações para a carga (pág. 576)
- Ganchos para sacolas de compras (pág. 578)
- Olhais de retenção de carga (pág. 578)

## Recomendações para a carga

Deve-se ter em mente uma série de coisas importantes ao carregar o veículo.

A capacidade de carga depende do peso sem carga do veículo. O peso total dos passageiros e acessórios subtrai a capacidade de carga do veículo em um valor correspondente ao desse peso.

### **AVISO**

As propriedades de condução do veículo mudam dependendo do peso e do posicionamento da carga.

## Carga na área de carga

Boas coisas a lembrar ao carregar:

- Coloque a carga pressionada contra o encosto traseiro.
- Os objetos pesados devem ser colocados o mais baixo possível. Evite a colocação de carga pesada sobre o encosto dos bancos rebatidos.
- Proteja as bordas afiadas com algo macio para evitar danos nos estofamentos.
- Prenda toda a carga com cintas de retenção ou nos olhais de retenção de carga.

### **AVISO**

Um objeto solto pesando 20 kg (44 libras) pode, em uma colisão frontal na velocidade de 50 km/h (30 mph), provocar o impacto de um item de 1000 kg (2200 libras).

### **AVISO**

Deixe um espaço de 10 cm (4 polegadas) entre a carga e os janelas laterais se o veículo for carregado acima da extremidade superior dos vidros da porta. Caso contrário, a proteção da cortina inflável, que fica escondida no revestimento do teto, pode ser comprometida.

### **AVISO**

Sempre prenda a carga. Sempre prenda a carga. Durante uma frenagem brusca, a carga pode se deslocar, ferindo os ocupantes do veículo.

Cubra as bordas e os cantos afiados com algo macio.

Desligue o motor e acione o freio de estacionamento ao carregar/descarregar itens grandes. Caso contrário, pode-se, acidentalmente, colocar a alavanca de câmbio ou o seletor de marchas com a carga em uma posição de condução, e o veículo pode se mover.

### **Aumentar o espaço da área de carga**

Para aumentar a área de carga e facilitar a operação de carga podem-se rebater o encosto traseiro\*. Observe que nenhum objeto deve impedir o funcionamento do sistema WHIPS dos bancos dianteiros caso o encosto traseiro esteja rebatido.

Pode ser aberta uma tampa de carga\* no banco traseiro para transportar carga comprida.

### **Informação relacionada**

- Olhais de retenção de carga (pág. 578)
- Rebater o encosto no banco traseiro\* (pág. 197)
- Tampa de carga no banco traseiro\* (pág. 579)
- Carga no teto e bagageiros (pág. 577)
- Controle de nível\* e amortecimento (pág. 452)
- Pesos (pág. 639)

### **Carga no teto e bagageiros**

Ao carregar o teto do veículo, recomenda-se a utilização de bagageiros desenvolvidos pela Volvo.

Isso evitará danos no veículo e trará a máxima segurança possível na viagem. Os bagageiros podem ser adquiridos em uma concessionária Volvo autorizada.

Siga cuidadosamente as instruções de montagem que acompanham os bagageiros.

- Distribua o peso de forma uniforme sobre o bagageiro. Coloque a carga mais pesada por baixo.
- Verifique em intervalos regulares se os bagageiros e a própria carga estão presos corretamente. Prenda a carga de forma adequada com cintas de carga.
- Se a carga for mais comprida do que a frente do veículo, por exemplo, uma canoa ou caiaque, coloque o gancho de reboque na sua entrada dianteira e utilize-o para fixar uma cinta tensora.
- A resistência do ar e o consumo de combustível aumentam com o tamanho da carga.
- Conduza suavemente. Evite acelerações rápidas, frenagens bruscas e curvas fechadas.

### **AVISO**

O centro de gravidade do veículo e as características de condução serão alteradas por cargas no teto.

Siga as especificações do veículo em relação aos pesos e carga máxima permitidos.

### **Informação relacionada**

- Recomendações para a carga (pág. 576)
- Pesos (pág. 639)

## Ganchos para sacolas de compras

Os ganchos para sacolas de compras mantêm as sacolas presas e evitam que estas se virem e espalhem o seu conteúdo na área de carga.

### Dos lados



Existe um gancho para sacolas de compras no painel lateral de cada lado da área de carga.

### **!** IMPORTANTE

Os ganchos para sacolas podem ser carregados com, no máximo, 5 kg (11 lbs).

## Sob a prateleira traseira\*

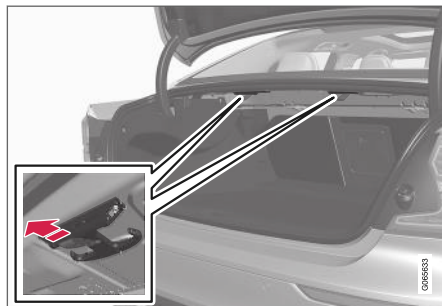

Desça o gancho do lado inferior da prateleira traseira. Suspenda as sacolas de compras com alça e altura adequada nos ganchos.

### Informação relacionada

- Recomendações para a carga (pág. 576)
- Utilizar o porta-luvas (pág. 574)

## Olhais de retenção de carga

Utilize os olhais de retenção de carga para prender as cintas que seguram a carga na área de carga.

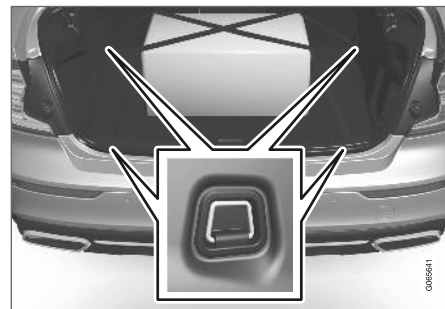

### **!** AVISO

Objetos rígidos, pontiagudos e/ou pesados com protuberâncias podem causar ferimentos durante uma frenagem brusca.

Sempre prenda objetos grandes e pesados com um cinto de segurança ou com faixas de retenção de carga.

### Informação relacionada

- Recomendações para a carga (pág. 576)
- Pesos (pág. 639)

## Tampa de carga no banco traseiro\*

A tampa no encosto traseiro pode ser aberta para transportar objetos longos e estreitos, por exemplo, esquis.



A imagem é ilustrativa - os elementos podem variar dependendo do modelo de veículo.

1. Na área de carga, segure o puxador da tampa e desça a tampa.
2. Rebata para frente o descanso de braço no banco traseiro.

Se a função de travamento particular for usada, a escotilha de carga deverá ser fechada.

## Informação relacionada

- Recomendações para a carga (pág. 576)
- Travamento de serviço (pág. 280)
- Olhais de retenção de carga (pág. 578)

## Jogo de primeiros socorros\*

O jogo de primeiros socorros contém equipamento de primeiros socorros.

Guarde o jogo de primeiros socorros em um local adequado na área de carga, por exemplo, no compartimento no lado direito. O jogo de primeiros socorros tem uma fita aderente que pode ser fixada no painel.

## Informação relacionada

- Área de carga (pág. 576)

## Triângulo de sinalização de perigo

Se o veículo ficar parado no trânsito utilize o triângulo de sinalização de perigo para avisar os outros usuários da via.

Ative também o pisca alerta.

## Espaços para armazenamento

O triângulo de sinalização de perigo está preso por dois cliques no interior da tampa do porta-malas.

## Abrir o triângulo de sinalização de perigo

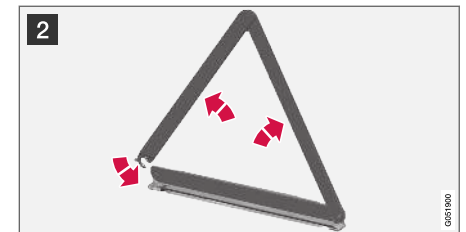

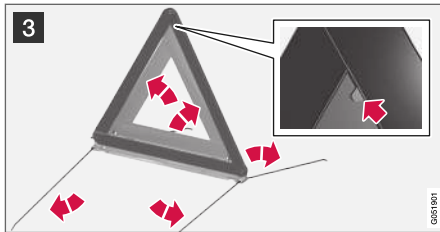

- 1 Solte o estojo do triângulo de sinalização de perigo abrindo ambos os trincos.
- 2 Retire o triângulo de sinalização de perigo do estojo, abra e monte as extremidades.
- 3 Abra as pernas de apoio do triângulo de sinalização de perigo.

Siga os regulamentos aplicáveis para a utilização de um triângulo de sinalização de perigo. Posicione o triângulo de sinalização de perigo em local adequado ao trânsito local.

Após a utilização, recoloque o triângulo de sinalização de perigo com o estojo no interior do porta-malas.

#### **Informação relacionada**

- Área de carga (pág. 576)
- Pisca alerta (pág. 162)

MANUTENÇÃO E REPARO

## Programa de manutenção da Volvo

Para manter os elevados padrões do veículo no que respeita à segurança na estrada, segurança operacional e confiabilidade, deve-se seguir o programa de manutenção da Volvo, que se encontra especificado no livro de Garantia e Serviço.

A Volvo recomenda que os trabalhos de serviço e manutenção sejam realizados por uma oficina autorizada Volvo. As oficinas da Volvo têm o pessoal, a literatura de manutenção e as ferramentas especiais que garantem a mais elevada qualidade dos serviços de assistência e manutenção.

### **IMPORTANTE**

Para usar a garantia Volvo, verifique e siga as instruções no Livreto de garantia e serviço.

### Informação relacionada

- Status do veículo (pág. 584)
- Agendar serviço de manutenção e reparo (pág. 585)
- Conexão de equipamento à tomada de diagnóstico do veículo (pág. 38)
- Serviço no controle da climatização (pág. 590)
- Manutenção do sistema de freio (pág. 430)
- Visão geral do compartimento do motor (pág. 592)

## Transferência de dados entre o veículo e a oficina através de Wi-Fi

As oficinas da Volvo possuem uma rede de Wi-Fi especial para a transferência segura de dados entre o seu veículo e a oficina. A sua visita à oficina fica mais simples e mais eficaz uma vez que a informação de diagnóstico e o software podem ser transferidos através da rede da oficina.

Durante uma visita à oficina, os técnicos de serviço podem querer conectar o seu veículo à rede da oficina através de Wi-Fi para realizar a detecção de falhas e transferência de software. Para este tipo de comunicação, o veículo conecta-se apenas a uma rede da oficina. Não é possível conectar o veículo a outra rede Wi-Fi, por exemplo: doméstica, do mesmo modo que à rede de oficina.

### Conexão com o controle remoto

A conexão é feita normalmente pelo técnico de serviço, que utiliza os botões do controle remoto. É por isso importante que leve um controle remoto com botões ao visitar a oficina. Pressionando três vezes no botão de travamento do controle remoto, o veículo liga-se à rede da oficina através de Wi-Fi.

Quando o veículo está ligado à rede Wi-Fi aparece o símbolo  no visor central.

### **AVISO**

O veículo não deve ser conduzido quando estiver conectado às redes e aos sistemas da oficina.

### Informação relacionada

- Gerenciar as atualizações do sistema através do Download Center (pág. 583)
- Agendar serviço de manutenção e reparo (pág. 585)

## Central de Download

Diversos sistemas do veículo podem ser atualizados a partir do visor central com um veículo conectado<sup>1</sup>.



O aplicativo **Centro de downloads** é iniciado a partir da visualização do aplicativo na visualização central e permite:

- procurar e atualizar o software do sistema
- atualizar dados dos mapas para Sensus Navigation\*
- baixar, atualizar e desinstalar aplicativos.

### Informação relacionada

- Gerenciar as atualizações do sistema através do Download Center (pág. 583)
- Baixar aplicativos (pág. 485)
- Atualizar aplicativos (pág. 486)
- Excluir aplicativos (pág. 487)
- Veículo conectado à internet\* (pág. 519)
- Navegar nas visualizações do visor central (pág. 114)

## Gerenciar as atualizações do sistema através do Download Center

As funções do veículo conectado e do sistema de conforto e conveniência podem ser atualizadas através da Central de download. As atualizações podem ser efetuadas separadamente ou todas de uma só vez.

### Procurar atualização



Quando estão disponíveis atualizações, aparece a mensagem **Novas atualiz. de software disponíveis** na barra de status do visor central.

Para que as atualizações do sistema possam ser efetuadas, é necessário que o veículo esteja conectado à internet<sup>2</sup>.

- Acesse **Centro de downloads** na visualização de aplicativos do visor central.
  - > Se não for realizada nenhuma busca desde a última vez que o sistema de conforto e conveniência foi iniciado, é realizada uma busca. Não é realizada qualquer busca quando uma instalação de software está em andamento.

Um algarismo em **Atualizações do sistema** indica a quantidade de atualizações disponíveis. Uma pressão apresenta uma lista com as atualizações que podem ser instaladas no veículo.

### **i** NOTA

O download de dados pode afetar outros serviços, como transferência de dados, por exemplo, ouvindo rádio na internet. Se o efeito em outros serviços for problemático, o download poderá ser interrompido. Como alternativa, pode ser apropriado desativar ou cancelar outros serviços.

<sup>1</sup> Ao utilizar a Internet são transferidos dados (tráfego de dados), o que pode implicar custos.

<sup>2</sup> Ao utilizar a Internet são transferidos dados (tráfego de dados), o que pode implicar custos.



### **NOTA**

A atualização pode ser interrompida quando a ignição é desligada e o usuário deixa o carro.

No entanto, a atualização não precisa ser concluída antes de o usuário deixar o carro, pois ela será retomada da próxima vez que o carro for usado.

### **Atualizar todos os softwares do sistema**

- Selecione **Instalar tudo** na margem inferior da lista.

Caso não se deseje a lista, é possível selecionar a alternativa **Instalar tudo** em **Atualizações do sistema**.

### **Atualizar software do sistema individualmente**

- Selecione **Instalar** para o software desejado.

### **Interromper transferência de software**

- Pressione o X no indicador de atividade que substituiu **Instalar** no início da transferência.

Observe que só é possível interromper a transferência, quando a fase de instalação é iniciada, não pode ser interrompida.

### **Desativar a busca em segundo plano por atualização de software**

A busca automática por atualizações de software está ativada quando o veículo é entregue de fábrica, mas pode ser desativada.

1. Pressione **Configurações** na visualização superior do visor central.
2. Pressione **Sistema** → **Centro de downloads**.
3. Desmarcar **Verific. em segundo plano p/ atualiz. software**.

### **Informação relacionada**

- Central de Download (pág. 583)
- Veículo conectado à internet\* (pág. 519)
- Navegar nas visualizações do visor central (pág. 114)

### **Status do veículo**

O estado geral do veículo pode ser exibido no visor central junto com a oportunidade de agendar serviço<sup>3</sup>.

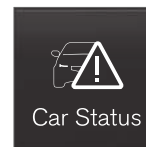

O aplicativo **Status do Carro** é iniciado a partir da visualização de aplicativos no visor central e tem quatro guias:

- **Mensagens** - mensagens de status
- **Status** - verificação do nível do óleo do motor e nível de AdBlue<sup>4</sup>
- **TPMS** - verificação da pressão do pneu
- **Reservas** - informações do agendamento e informações do veículo<sup>3</sup>.

### **Informação relacionada**

- Gerenciar uma mensagem salva a partir do visor central (pág. 106)
- Verificar e completar óleo do motor (pág. 594)
- Sistema de monitoramento da pressão dos pneus\* (pág. 547)
- Agendar serviço de manutenção e reparo (pág. 585)

<sup>3</sup> Aplicável em alguns mercados.

<sup>4</sup> AdBlue aplica-se a veículos com motor a diesel.

- Enviar informação do veículo para a oficina (pág. 586)
- Navegar nas visualizações do visor central (pág. 114)

## Agendar serviço de manutenção e reparo<sup>5</sup>

Este serviço disponibiliza um modo confortável de agendar serviço e visitas à oficina diretamente a partir do veículo.

Quando for o momento para realizar serviço de manutenção ou quando, em determinadas circunstâncias, o veículo necessitar de reparo, aparece uma mensagem no visor do motorista e na parte superior do visor central. O momento do serviço de manutenção é determinado pelo tempo que passou, as horas que o motor esteve em funcionamento ou a distância percorrida desde o último serviço de manutenção.

### Para o serviço poder ser utilizado

- Crie uma Volvo ID e registre-a no veículo.
- Selecione o revendedor Volvo que deseja contactar acessando [www.volvocars.com](http://www.volvocars.com) e iniciando a sessão.
- Para enviar e receber informação de agendamento é necessário que o veículo esteja conectado à internet<sup>6</sup>.

### Agendar serviço

Preencha uma proposta de agendamento quando desejar ou quando aparecer uma mensagem de necessidade de serviço ou reparo.

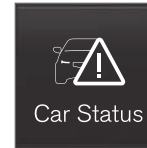

1. Abra o aplicativo **Status do Carro** a partir da vista de aplicativos no visor central.
2. Pressione **Reservas**.
3. Pressione **Solicitar reserva**.
4. Assegure-se de que a **Volvo ID** correta é preenchida.
5. Assegure-se de que a **Concessionária** desejada é preenchida.
6. Preencha a informação no campo **Informações para a oficina** se pretende realizar alguma ação durante a visita à oficina ou indicar outra informação importante para a sua oficina.

<sup>5</sup> Aplicável em alguns mercados.

<sup>6</sup> Ao utilizar a Internet são transferidos dados (tráfego de dados), o que pode implicar custos.

- ◀ 7. Pressione **Enviar solicitação de reserva**.
- > Dentro de alguns dias receberá uma proposta de agendamento através de e-mail<sup>7</sup>.

Também receberá a mesma comunicação via e-mail e quando acessar [www.volvocars.com](http://www.volvocars.com) e iniciar a sessão.

Em alguns mercados, a mensagem que informa a necessidade de serviço de manutenção no veículo apaga após o envio do pedido de agendamento.

8. Pressione **Cancelar solicitação** para cancelar a solicitação.

A proposta de agendamento enviada do veículo contém informação do veículo que facilita o planejamento da oficina.

O revendedor responde com uma proposta digital de agendamento. O motorista também possui disponível no veículo informação sobre a sua concessionária, podendo entrar em contato com a sua oficina a qualquer momento.

### Aceitar proposta de agendamento

Quando o veículo recebe a proposta de agendamento aparece uma mensagem na parte superior do visor central.

1. Toque na mensagem.

<sup>7</sup> O tempo pode variar dependendo do mercado.

<sup>8</sup> Aplicável a Sensus Navigation\*.

<sup>9</sup> Aplicável em alguns mercados.

<sup>10</sup> Ao utilizar a Internet são transferidos dados (tráfego de dados), o que pode implicar custos.

2. Se a sugestão for conveniente, pressione **Aceitar**. Caso contrário, pressione **Enviar nova proposta** ou **Recusar**.

Em alguns mercados, o sistema lembra a hora agendada quando estiver próxima e o sistema de navegação<sup>8</sup> pode orientar para a oficina quando for o momento da visita.

### Informação relacionada

- Status do veículo (pág. 584)
- Enviar informação do veículo para a oficina (pág. 586)
- Navegar nas visualizações do visor central (pág. 114)
- Volvo ID (pág. 26)
- Veículo conectado à internet\* (pág. 519)

## Enviar informação do veículo para a oficina<sup>9</sup>

É possível enviar informação do veículo a partir do veículo a qualquer momento, por exemplo, quando agenda uma visita à oficina e pretende ajudar a sua oficina com mais informação para planejar a visita. Enviar informação do veículo não é a mesma coisa que agendar serviço.

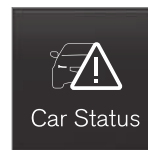

1. Abra o aplicativo **Status do Carro** a partir da vista de aplicativos no visor central.
2. Pressione **Reservas**.
3. Pressione **Env. dados do carro**.
  - > Na parte superior do visor central aparece uma mensagem indicando o envio da informação do veículo. Pode interromper a transferência de dados, pressione o X no indicador de atividade.  
  
A informação é enviada através da conexão à internet do veículo<sup>10</sup>.

A informação do veículo pode ser chegar a qualquer revendedor desde que de receba o número de identificação do veículo (VIN<sup>11</sup>).

### **Conteúdo da informação do veículo**

Os dados enviados são os últimos guardados (última vez que o veículo esteve em funcionamento) e consistem em informação sobre as seguintes áreas:

- necessidade de serviço
- tempo até o próximo serviço de manutenção
- estado de funcionamento
- níveis de líquidos
- leitura
- número de identificação do veículo (VIN<sup>11</sup>)
- versão do software do veículo
- informação de diagnóstico do veículo.

### **Informação relacionada**

- Agendar serviço de manutenção e reparo (pág. 585)
- Status do veículo (pág. 584)
- Navegar nas visualizações do visor central (pág. 114)
- Veículo conectado à internet\* (pág. 519)

---

<sup>11</sup> Número de identificação do veículo.

## Elevar o veículo

Ao elevar o veículo é importante que o macaco seja colocado nos locais da estrutura inferior dedicados a esse fim.

Aplicável a veículos com **Controle de nivelamento\***: Se o veículo estiver equipado com suspensão pneumática, esta deve ser desligada antes de o veículo ser elevado.

### AVISO

Se o veículo for elevado usando-se um macaco de oficina, ele deve ser colocado sob um dos quatro pontos de elevação. Tome cuidado para posicionar o macaco de oficina de forma que o veículo não deslize. Certifique-se de que o suporte do macaco seja instalado com uma proteção de borracha, para que o veículo permaneça estável e não seja danificado. Use sempre apoio para o eixo ou similar.

### NOTA

Se outro macaco, que não o recomendado pela Volvo, for usado, siga as instruções fornecidas com o equipamento. Se outro macaco, que não o recomendado pela Volvo, for usado, siga as instruções fornecidas com o equipamento.

O macaco normal do veículo foi projetado para uso curto e ocasional, como ao trocar um pneu furado. Se o veículo precisar ser elevado mais frequentemente, ou por período maior do que o de trocar um pneu, use um macaco de oficina. Nesse caso, siga as instruções de uso do equipamento.

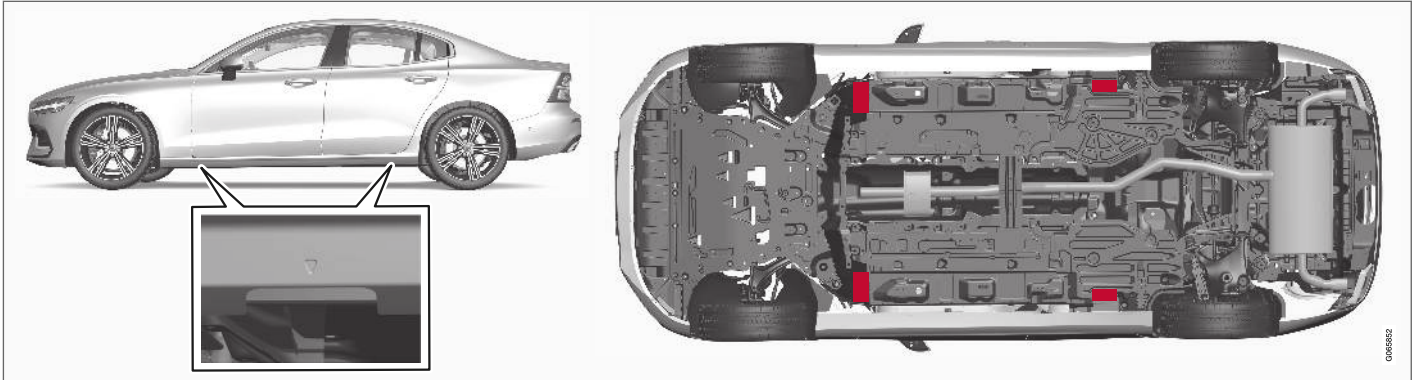

Os triângulos na cobertura de plástico apontam para as fixações do macaco/pontos de elevação (assinalados em vermelho).

#### **Informação relacionada**

- Remover a roda (pág. 554)
- Macaco\* (pág. 553)
- Configurações da regulação de nível\* (pág. 454)

## Serviço no controle da climatização

O serviço de manutenção e o reparo do sistema de ar condicionado só podem ser efetuados por uma oficina autorizada.

### Detecção de falhas e reparo

A instalação do ar condicionado possui um agente de detecção fluorescente. Na detecção de vazamentos é utilizada luz ultra-violeta.

A Volvo recomenda que entre em contato com uma oficina autorizada Volvo.

### Veículos com arrefecedor R134a

#### AVISO

O sistema de ar condicionado contém refrigerante R134a pressurizado. Este sistema só pode ser reparado e mantido por uma oficina autorizada.

### Veículos com arrefecedor R1234yf

#### AVISO

O sistema de ar condicionado contém refrigerante R1234yf pressurizado. De acordo com o SAE J2845 (Technician Training for Safe Service and Containment of Refrigerants Used in Mobile A/C System (Treinamento técnico para serviço seguro e contenção de refrigerantes usados em sistema de A/C móvel)), o serviço e reparo do sistema de refrigerante só deve ser realizado por técnicos treinados e certificados para garantir a segurança do sistema.

### Informação relacionada

- Programa de manutenção da Volvo (pág. 582)

## Visor head-up ao substituir o para-brisa\*

Veículos com visor head-up são equipados com um tipo especial de para-brisa que atende os requisitos para exibição da imagem projetada.

A Volvo recomenda entrar em contato com uma oficina Volvo autorizada ao substituir o para-brisa. A versão correta do para-brisa deve ser instalada para que os gráficos do visor head-up possam ser exibidos corretamente.

### Informação relacionada

- Visor Head-up\* (pág. 143)
- Limpeza do visor head-up\* (pág. 617)





Capô completamente fechado.

### **AVISO**

Nunca dirija com o capô aberto!

Se houver sinais de que o capô não está devidamente fechado, pare imediatamente e feche-o.

### **Informação relacionada**

- Visão geral do compartimento do motor (pág. 592)
- Lembrete do cinto de segurança e da porta (pág. 50)

## **Visão geral do compartimento do motor**

A visão geral mostra alguns componentes relacionados com o serviço.

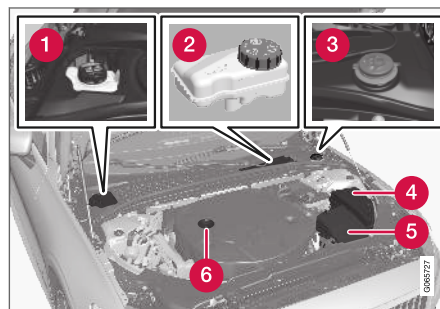

O aspecto do compartimento do motor pode variar dependendo do modelo e a variante de motor.

- 1 Tanque de expansão do fluido de arrefecimento
- 2 Recipiente do fluido de freio (localizado no lado do motorista)
- 3 Tubo de enchimento do fluido do lavador<sup>12</sup>
- 4 Central elétrica
- 5 Filtro de ar
- 6 Tubo de enchimento do óleo do motor

### **AVISO**

Lembre-se de que a ventoinha do radiador (na parte da frente do compartimento do motor, atrás do radiador) pode iniciar ou continuar a funcionar automaticamente por até aproximadamente 6 minutos depois que o motor tiver sido desligado.

Sempre limpe o motor em uma oficina. Recomenda-se uma oficina Volvo autorizada. Há risco de incêndio se o motor estiver quente.

### **AVISO**

O sistema de ignição funciona com uma tensão muito alta e perigosa. O sistema elétrico do veículo deve sempre estar na posição de ignição **0** quando estiver ocorrendo manutenção no compartimento do motor.

Não toque nas velas de ignição ou na bobina de ignição quando o sistema elétrico do veículo estiver na posição de ignição **II** ou quando o motor estiver quente.

### **Informação relacionada**

- Abrir e fechar o capô (pág. 591)
- Abastecimento de fluido do lavador (pág. 632)
- Encher com líquido de arrefecimento (pág. 595)

<sup>12</sup> Abasteça o fluido do lavador a intervalos regulares, por exemplo, ao abastecer combustível.

- Fusíveis no compartimento do motor (pág. 605)
- Verificar e completar óleo do motor (pág. 594)
- Posições de ignição (pág. 424)

## Óleo do motor

Para que os intervalos de serviço e garantia recomendados sejam válidos, é necessário utilizar óleo do motor aprovado.

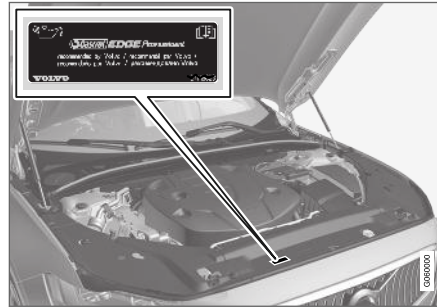

A Volvo recomenda:



Se o óleo do motor não for verificado regularmente e o nível ficar muito baixo, existe o risco de danos graves no motor.



### ! IMPORTANTE

Para atender às exigências dos intervalos de manutenção do motor, todos os motores são abastecidos na fábrica com um óleo do motor sintético especialmente adaptado. A escolha do óleo foi feita com muito cuidado em relação a vida útil, características de partida, consumo de combustível e impacto ambiental.

Para que os intervalos de serviço e garantia recomendados sejam válidos, é necessário utilizar óleo de motor homologado. Use apenas um óleo de grau recomendado tanto para completar quanto para troca de óleo, caso contrário, há risco de afetar a vida útil, as características de partida, o consumo de combustível e o impacto ambiental.

Se não for usado óleo do motor com grau e viscosidade recomendados, os componentes relacionados ao motor podem ser danificados. A Volvo Car Corporation se isenta da responsabilidade sobre esses danos.

A Volvo recomenda que as trocas de óleo sejam realizadas em uma oficina Volvo autorizada.

- ◀ A Volvo utiliza vários sistemas para alertar para o nível do óleo muito baixo/alto ou para a pressão do óleo baixa. Algumas variantes de motor possuem sensor de pressão de óleo, neste caso utiliza-se o símbolo de advertência do visor do motorista para pressão do óleo baixa . Outras versões possuem sensor de nível do óleo, neste caso o motorista é avisado através do símbolo de advertência  do visor do motorista e por textos no visor. Algumas versões possuem ambos sistemas. Para obter mais informações, entre em contato com uma concessionária Volvo.

Troque o óleo do motor e o filtro de óleo de acordo com os intervalos indicados no livreto de manutenção e garantia. É possível utilizar óleo de qualidade superior à indicada. Ao conduzir em condições desfavoráveis, a Volvo recomenda a utilização de óleo com qualidade superior à indicada.

### Informação relacionada

- Verificar e completar óleo do motor (pág. 594)
- Especificações do óleo do motor (pág. 642)
- Condições adversas de direção para o óleo do motor (pág. 643)

### Verificar e completar óleo do motor

O nível do óleo é detectado com sensor do nível do óleo eletrônico.

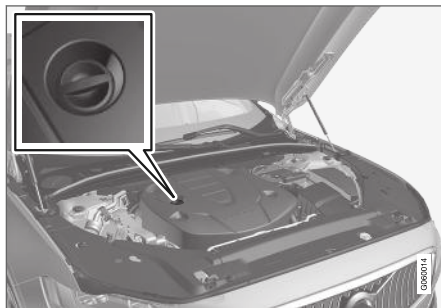

0000014  
Tubo de enchimento<sup>13</sup>.

Em alguns casos, pode ser necessário completar o óleo entre os intervalos de manutenção.

Não é necessário tomar qualquer medida em relação ao nível do óleo do motor até que surja uma mensagem no visor do motorista.

### AVISO



Se esse símbolo for exibido junto com a mensagem **Nível óleo do motor Serviço necessário**, visite uma oficina. Recomenda-se uma oficina Volvo autorizada. O nível de óleo pode estar muito alto.

### IMPORTANTE



Se esse símbolo for exibido junto com uma mensagem sobre o nível baixo do óleo, como **Nível óleo motor baixo Reabasteça 1 litro**, por exemplo, apenas abasteça o volume especificado, por exemplo, 1 litro (1 quarto).

### AVISO

Não derrame óleo no coletor de escapamento quente devido ao risco de incêndio.

### Ver o nível do óleo no visor central

O nível do óleo é apresentado utilizando um medidor eletrônico do nível do óleo, no visor central, quando o veículo for ligado. O nível do óleo deve ser verificado regularmente.

<sup>13</sup> Motor com sensor do nível do óleo eletrônico não tem vareta de medição.



### Car Status

1. Abra o aplicativo **Status do Carro** a partir da vista de aplicativos no visor central.
2. Pressione **Status** para ver o nível do óleo.



Gráfico do nível do óleo no visor central.

#### **i** NOTA

O sistema não poderá detectar diretamente as alterações quando o óleo for abastecido ou drenado. O veículo deve ser dirigido por aproximadamente 30 km (aprox. 20 milhas) e ficar parado por 5 minutos com o motor desligado e nivelado antes de a indicação do nível de óleo ser corrigida.

#### **i** NOTA

Se as condições corretas de medição do nível do óleo (tempo depois do desligamento do motor, inclinação do veículo, temperatura externa etc.) não forem atendidas, a mensagem **Sem valor disponível** não será exibida no visor central. Isso **não** significa que há algo errado com os sistemas do veículo.

#### Informação relacionada

- Óleo do motor (pág. 593)
- Condições adversas de direção para o óleo do motor (pág. 643)
- Especificações do óleo do motor (pág. 642)
- Posições de ignição (pág. 424)
- Status do veículo (pág. 584)

### Encher com líquido de arrefecimento

O líquido de arrefecimento arrefece o motor a combustão interna para a temperatura de funcionamento correta. O calor transferido do motor para o líquido de arrefecimento pode ser utilizado para aquecer o compartimento de passageiros.

Ao fazer o enchimento, devem-se respeitar as instruções na embalagem. Nunca complete utilizando apenas água. O risco de congelamento aumenta tanto com excesso de água como com excesso de líquido de arrefecimento.

Se existir líquido de arrefecimento sob o veículo, o líquido de arrefecimento fumegar ou for abastecido mais de 2 litros (cerca 2 quartos) de líquido de arrefecimento, chame sempre o reboque para evitar o risco de danos no motor durante o arranque devido a problemas no sistema de arrefecimento.

#### **!** AVISO

O líquido de refrigeração pode ficar muito quente. Nunca abra a tampa quando o líquido estiver quente. Se for necessário completar, desatarraxe a tampa do tanque de expansão devagar para permitir que a pressão saia.

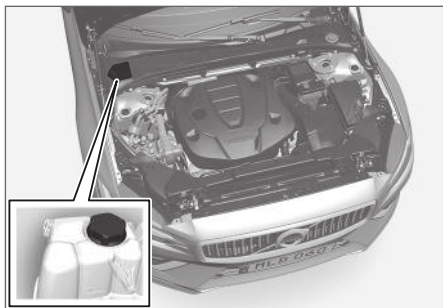

Tanque de expansão do fluido de arrefecimento.



- 1 Abra a tampa na cobertura de plástico.
- 2 Desenrosque a tampa do tanque de expansão e encha com líquido de arrefecimento, se necessário. O nível do líquido de arrefecimento não deve ultrapassar a marca amarela **MAX** que se encontra no interior do tanque de expansão.

Volte a colocar as peças seguindo a ordem inversa.

**!** **IMPORTANTE**

- Perigoso se ingerido. Pode prejudicar órgãos (rins).
- Utilize líquido de refrigeração já misturado de acordo com as recomendações da Volvo. Se for utilizado líquido concentrado, assegure-se sempre de usar a mistura com 50 % de líquido de refrigeração e 50 % de água de qualidade aprovada.
- Não misture líquidos de refrigeração diferentes.
- Ao substituir componentes grandes do sistema de refrigeração, utilize apenas líquido de refrigeração novo para conseguir a proteção antiferrugem suficiente do sistema.
- O motor só pode ser utilizado com o sistema de refrigeração bem abastecido. Caso contrário, podem ocorrer temperaturas muito elevadas com risco de danos (fissuras) na cabeça do cilindro.
- Elevada concentração de cloro, cloretos ou outros sais pode causar corrosão no sistema de refrigeração.

**Informação relacionada**

- Visão geral do compartimento do motor (pág. 592)
- Especificações do líquido de arrefecimento (pág. 644)

## Substituição de lâmpada

Os tipos de faróis variam dependendo do modelo e do nível do equipamento. Se uma lâmpada<sup>14</sup> quebrar, ela pode ser substituída de acordo com o método descrito no manual de instruções.

Entre em contato com uma oficina<sup>15</sup> em caso de surgimento de falha nos faróis ao invés das lâmpadas.

No caso de falha de lâmpadas tipo LED<sup>16</sup> é necessário substituir a unidade da lâmpada completa na maioria dos casos.

### NOTA

Para obter informações sobre lâmpadas não incluídas neste manual de instruções, entre em contato com uma concessionária Volvo ou um técnico de serviço certificado Volvo.

### NOTA

A iluminação externa, como os faróis e as lanternas, pode apresentar condensação temporária dentro das lentes. Isso é normal, toda a iluminação externa é projetada para aguentar isso. A condensação normalmente será ventilada para fora do alojamento da lâmpada quando esta tiver sido ligada por algum tempo.

<sup>14</sup> Alguns veículos não possuem lâmpadas.

<sup>15</sup> Recomenda-se uma oficina autorizada Volvo.

<sup>16</sup> LED (Light Emitting Diode)

## Bateria de partida

O sistema elétrico é monopolar e utiliza o chassi e a estrutura do motor como motoristas.

A bateria de arranque serve para iniciar o sistema elétrico e operar o motor de arranque bem como outros equipamentos elétricos no veículo.

A bateria de arranque deve ser substituída em uma oficina<sup>17</sup>.

O veículo possui um alternador de corrente alterada com regulação de tensão.

A bateria de arranque é uma bateria 12 V, dimensionada para as funções redutoras de dióxido de carbono Start/Stop e carga regenerativa, e ainda para suportar o funcionamento dos diferentes sistemas do veículo.

A longevidade e funcionamento da bateria de arranque são influenciados pela quantidade de arranques, descargas, modo de condução, condições de condução, condições climáticas, etc.

- Nunca desligue a bateria de arranque enquanto o motor está em funcionamento.
- Verifique se os cabos da bateria de arranque estão corretamente ligados e bem apertados.

### AVISO

- A bateria do veículo gera gás oxí-hidrogênio, que é altamente explosivo. Uma faísca pode ser formada se um cabo auxiliar for conectado incorretamente, e isso pode ser suficiente para explodir a bateria.
- Não conecte um cabo auxiliar em nenhum componente do sistema de combustível e em nenhuma parte móvel. Cuidado com as partes quentes.
- A bateria contém ácido sulfúrico, que pode causar queimaduras graves.
- Se o ácido sulfúrico entrar em contato com os olhos, a pele ou as roupas, lave com água em abundância. Se o ácido respingar nos olhos, busque atendimento médico imediatamente.
- Nunca fume perto da bateria.

### Pontos de carga

Ao ligar bateria de arranque externa ou carregador de bateria são utilizados os pontos de carga do veículo no compartimento do motor.

Os polos da bateria na bateria de arranque do veículo na área de carga **não** são utilizados.

Durante a carga são carregadas a bateria de arranque e a bateria de apoio.

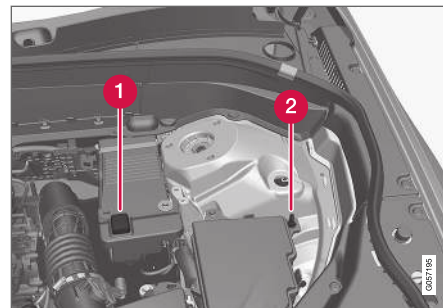

 Ponto de carga positivo

 Ponto de carga negativo

### IMPORTANTE

Ao carregar a bateria de partida e a bateria auxiliar, só use um carregador moderno com tensão de carregamento controlada. A função de carregamento rápido não deve ser usada pois pode danificar a bateria.

<sup>17</sup> Recomenda-se uma oficina autorizada Volvo.

**! IMPORTANTE**

Se a instrução a seguir não for observada, a função de economia de energia do sistema de conforto e conveniência pode ser temporariamente desativada e/ou a mensagem no visor do motorista sobre o estado de carga da bateria de partida pode ser temporariamente inaplicável, seguindo a conexão de uma bateria de partida externa ou carregador de bateria:

- O terminal negativo da bateria de partida do veículo **nunca** deve ser usado para conectar uma bateria de partida externa ou carregador da bateria. Apenas o **ponto de carregamento negativo do veículo** pode ser usado como ponto de aterramento.

**i NOTA**

A vida útil da bateria será encurtada caso permaneça repetidamente descarregada.

A vida útil da bateria será afetada por diversos fatores, incluindo condições de direção e clima. A capacidade de partida da bateria diminuirá gradualmente com o tempo e assim, precisará ser recarregada se o veículo não for usado por muito tempo ou quando só for dirigido por curtas distâncias. Frio extremo limita ainda mais a capacidade de partida.

Para manter a bateria em boas condições, recomenda-se, pelo menos, 15 minutos de direção/semana ou que a bateria seja conectada a um carregador de gotejamento automático.

Uma bateria mantida completamente carregada tem vida útil máxima.

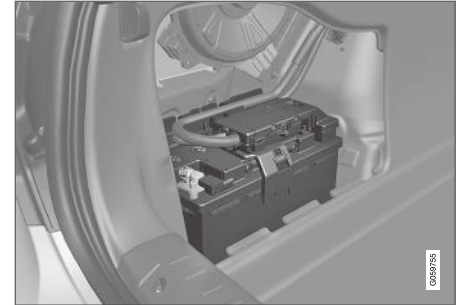
**Localização**

A bateria de arranque está na área de carga.

**! AVISO**

Se a bateria de partida for desconectada, será necessário que a função da abertura e fechamento automático seja reiniciada para funcionar corretamente. É necessário reiniciar para que a proteção antiesmagamento possa funcionar.

**! IMPORTANTE**

Em alguns modelos, a bateria é presa por uma tira de retenção. Certifique-se de que a tira de retenção esteja devidamente apertada.

## « Especificações da bateria de arranque

Tipo de bateria	H7 AGM	H8 AGM
Tensão (V)	12	12
Capacidade de partida a frio <sup>A</sup> - CCA <sup>B</sup> (A)	800	850
Dimensão, C×L×A	315×175×190 mm (12,4×6,9×7,5 polegadas)	353×175×190 mm (13,9×6,9×7,5 polegadas)
Capacidade (Ah)	80	95

A De acordo com a norma EN.

B Cold Cranking Amperes.

A Volvo recomenda que uma oficina autorizada Volvo faça a substituição das baterias.

### **IMPORTANTE**

Se a bateria for substituída, certifique-se de trocá-la por uma com as mesmas dimensões, capacidade de partida a frio e tipo (consulte adesivo na bateria).

### Informação relacionada

- Símbolos nas baterias (pág. 602)
- Bateria de apoio (pág. 601)
- Utilizar partida assistida com outra bateria (pág. 462)
- Sequência de reinicialização da proteção antiesmagamento (pág. 169)
- Reciclagem de bateria (pág. 603)

## Bateria de apoio

Os veículos com a função Start/Stop estão equipados com duas baterias de 12 V - uma bateria de arranque extra potente para a partida e uma bateria de suporte que auxilia durante a sequência de arranque da função.



A bateria de apoio está no compartimento do motor.

### **i** NOTA

- Quanto maior a corrente de arranque do veículo, mais o alternador deve estar funcionando e as baterias carregando = maior consumo de combustível.
- Quando a capacidade da bateria cair abaixo do menor nível permitido, a função Start/Stop é desativada.

Função Start/Stop reduzida temporariamente devido à arrancada em alta corrente significa:

- O motor liga automaticamente<sup>18</sup> sem que o motorista pressione o pedal da embreagem (transmissão manual).
- O motor liga automaticamente sem que o motorista levante o pé do pedal do freio (transmissão automática).

A bateria de apoio normalmente não necessita de maior serviço de manutenção do que a bateria de partida normal. Em caso de dúvidas ou problemas deve-se entrar em contato com uma oficina - recomenda-se uma oficina autorizada Volvo.

### **!** IMPORTANTE

Se a instrução a seguir não for observada, a função Start/Stop pode parar de funcionar temporariamente depois da conexão de uma bateria externa ou carregador da bateria:

- O terminal negativo da bateria na bateria de partida do veículo **nunca** deve ser usado para conectar uma bateria de partida externa ou carregador da bateria. Apenas o **ponto de carregamento negativo do veículo** pode ser usado como ponto de aterramento.

### **i** NOTA

Se a bateria de partida estiver tão descarregada que o veículo não tenha as funções elétricas normais e o motor é ligado com uma bateria auxiliar ou um carregador de bateria, a função de Partida/Parada poderá continuar ativada. Se a função Partida/Parada parar automaticamente o motor logo depois, há um grande risco de que a partida automática falhará devido à capacidade insuficiente da bateria, pois a bateria não teve tempo para recarregar.

Se o veículo tiver sido ligado com bateria auxiliar ou se houver tempo insuficiente para carregar a bateria com um carregador, a função de Partida/Parada será temporariamente desativada até que a bateria tenha sido recarregada pelo veículo. Em temperatura externa de aproximadamente +15 °C (aprox. 60 °F), a bateria precisa ser carregada por pelo menos 1 hora pelo veículo. Em temperaturas externas mais baixas, o tempo de carregamento pode aumentar para 3-4 horas. A recomendação é carregar a bateria usando um carregador de bateria externo.

<sup>18</sup> A partida automática só pode ser realizada com a alavanca de marchas na posição neutra.

## « Especificações da bateria de apoio

Tipo	AGM
Tensão (V)	12
Capacidade de partida a frio <sup>A</sup> - CCA <sup>B</sup> (A)	170
Dimensão, CxLxA	150x90x130 mm (5,9x3,5x5,1 polegadas)
Capacidade (Ah)	10

A De acordo com a norma EN.

B Cold Cranking Amperes.

### ! IMPORTANTE





Se a bateria for substituída, certifique-se de trocá-la por uma com as mesmas dimensões, capacidade de partida a frio e tipo (consulte adesivo na bateria).

### Informação relacionada

- Bateria de partida (pág. 598)
- Função Start/Stop (pág. 448)
- Símbolos nas baterias (pág. 602)
- Reciclagem de bateria (pág. 603)

## Símbolos nas baterias

Nas baterias existem símbolos que informam e alertam.

	Use óculos de proteção.
	Para obter mais informação, consulte o manual de instruções do veículo.
	Guarde a bateria fora do alcance das crianças.
	A bateria contém ácido corrosivo.

	Evite faíscas ou fogo aberto.
	Perigo de explosão.
	Deve ser entregue para reciclagem.

### Informação relacionada

- Bateria de partida (pág. 598)
- Bateria de apoio (pág. 601)
- Reciclagem de bateria (pág. 603)

## Reciclagem de bateria

Uma bateria de partida ou de apoio usada deve ser reciclada de forma ambientalmente segura, pois ela contém chumbo.

Consulte uma oficina no caso de incerteza sobre como este tipo de lixo deve ser descartado. Recomenda-se uma oficina Volvo autorizada.

### Informação relacionada

- Bateria de partida (pág. 598)
- Bateria de apoio (pág. 601)
- Símbolos nas baterias (pág. 602)

## Fusíveis e centrais elétricas

Para impedir que o sistema elétrico do veículo seja danificado por meio de curto-circuito ou sobrecarga, todas as funções e componentes elétricos estão protegidos por uma série de fusíveis.

### AVISO

Nunca use um objeto estranho ou um fusível com amperagem maior do que a especificada ao substituir um fusível. Isso pode causar danos significativos ao sistema elétrico e possivelmente causar um incêndio.

Caso algum componente ou função deixar de funcionar, isso pode dever-se ao fato do fusível desse componente estar provisoriamente sobrecarregado ou queimado. Se o mesmo fusível queimar repetidas vezes, isso indica a existência de alguma falha no componente. A Volvo recomenda o contato com uma oficina autorizada Volvo para verificação.

## Localização das centrais elétricas

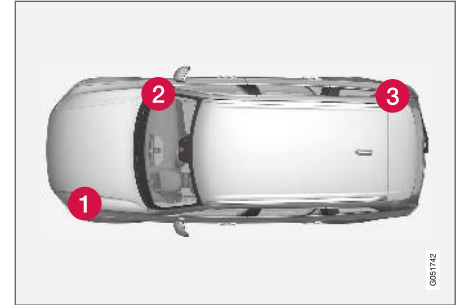

A imagem é ilustrativa - o aspecto pode variar dependendo do modelo de veículo.

Localização das centrais elétricas em modelos com volante à esquerda, no caso do veículo ter volante à direita, a central muda sob o lado do porta-luvas.

- 1 Compartimento do motor
- 2 Sob o porta-luvas
- 3 Área de carga

### Informação relacionada

- Substituir um fusível (pág. 604)
- Fusíveis na área de carga (pág. 612)
- Fusíveis no compartimento do motor (pág. 605)
- Fusíveis sob o porta-luvas (pág. 609)

### Substituir um fusível

Para impedir que o sistema elétrico do veículo seja danificado por meio de curto-circuito ou sobrecarga, todas as funções e componentes elétricos estão protegidos por uma série de fusíveis.

1. Procure no diagrama de fusíveis para localizar o fusível.
2. Retire o fusível e verifique pela lateral se o fio curvado está queimado.
3. Se for o caso, substitua-o por um fusível novo da mesma cor e amperagem.

#### AVISO

Nunca use um objeto estranho ou um fusível com amperagem maior do que a especificada ao substituir um fusível. Isso pode causar danos significativos ao sistema elétrico e possivelmente causar um incêndio.

#### AVISO

Entre em contato com uma oficina Volvo autorizada para saber dos fusíveis não mencionados no manual do proprietário. Se isso não for realizado corretamente, pode haver danos graves aos sistemas elétricos.

### Informação relacionada

- Fusíveis e centrais elétricas (pág. 603)
- Fusíveis na área de carga (pág. 612)

- Fusíveis no compartimento do motor (pág. 605)
- Fusíveis sob o porta-luvas (pág. 609)

## **Fusíveis no compartimento do motor**

Os fusíveis no compartimento do motor protegem as funções do motor e dos freios, entre outras.

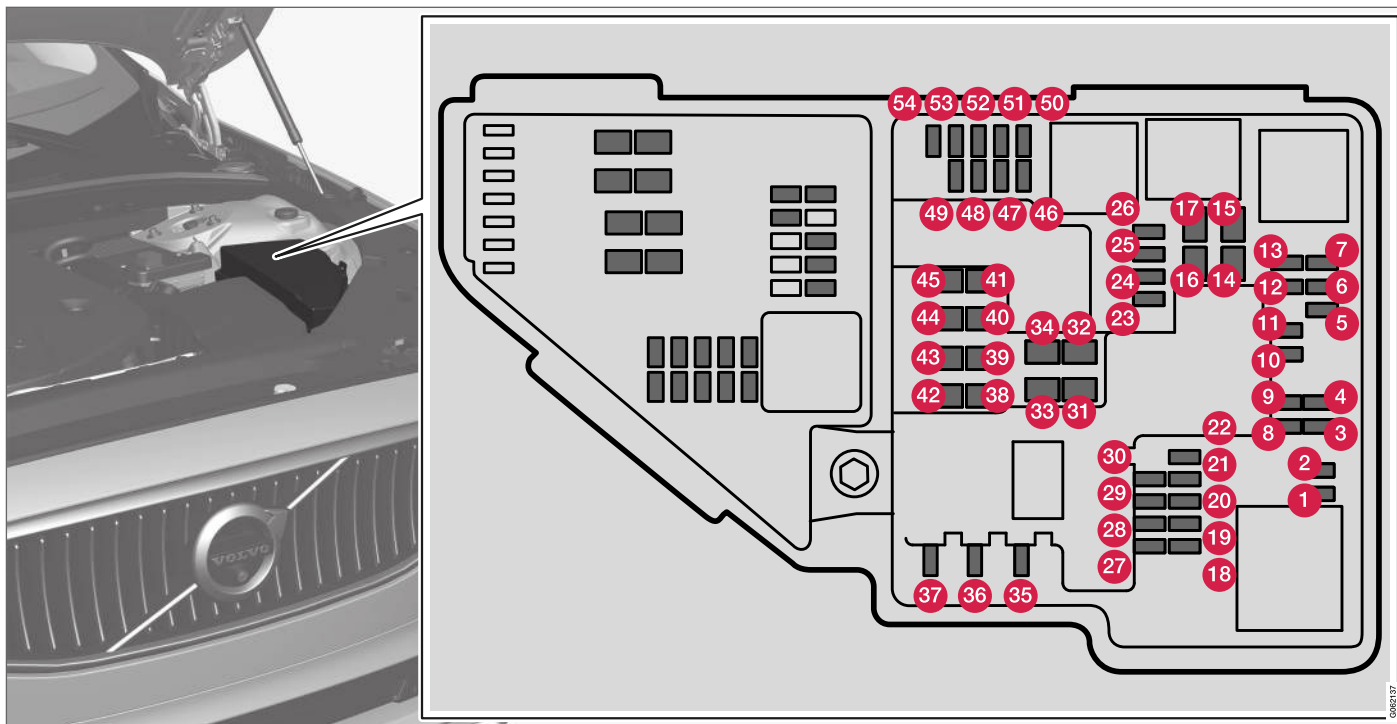

No interior da tampa existe um alicate que facilita a remoção e instalação de fusíveis.

Na central elétrica também há lugar para uma série de fusíveis de reserva.

### Posições

No interior da tampa existe um adesivo que indica a localização dos fusíveis.

- Fusíveis 1-13, 18-30, 35-37 e 46-54 são do tipo "Micro".
- Fusíveis 14-17, 31-34 e 38-45 são do tipo "MCase" e devem ser substituídos em uma oficina<sup>19</sup>.

	Função	Ampere
1	-	-
2	-	-
3	-	-
4	Bobinas de ignição (gasolina); Vela de ignição (gasolina)	15
5	Solenoide da bomba de óleo do motor; Acoplamento magnético A/C; Sonda lambda, central (gasolina); Sonda lambda, traseira (Diesel)	15
6	Reguladores de vácuo; Válvula; Válvula para potência de impulso (Diesel)	7,5
7	Módulo de controle do motor; Acionador; Unidade da borboleta; Válvula EGR (Diesel); Sensor de posição do turbo (Diesel); Válvula do turbocompressor (gasolina)	20

	Função	Ampere
8	Módulo de controle do motor	5
9	-	-
10	Solenoides (gasolina); Válvula; Termostato do sistema de arrefecimento do motor (gasolina); Bomba de arrefecimento do EGR (Diesel); Módulo de controle de incandescência (Diesel)	10
11	Módulo de controle da grade do espaliador; Módulo de controle da grade do radiador; Bobinas de relé para potência de impulso (Diesel)	5
12	-	-
13	Módulo de controle do motor	20
14	Motor de arranque	40
15	Motor de arranque	Desvio
16	Aquecedor do filtro de combustível (Diesel)	30
17	-	-

	Função	Ampere
18	-	-
19	-	-
20	-	-
21	-	-
22	-	-
23	-	-
24	Tomada 12 V no console de túnel, dianteira	15
25	Tomada 12 V no console de túnel, junto ao espaço de pernas da segunda fileira de bancos	15
26	Tomada 12 V na área de carga*	15
27	-	-
28	Farol esquerdo, algumas versões LED <sup>A</sup>	15
29	Farol direito, algumas versões LED <sup>A</sup>	15
30	-	-

<sup>19</sup> Recomenda-se uma oficina autorizada Volvo.





	Função	Ampere
31	Para-brisa aquecido* lado esquerdo	Desvio
32	Para-brisa aquecido* lado esquerdo	40
33	Lavador dos faróis*	25
34	Lavador do para-brisa	25
35	Módulo de controle da transmissão	15
36	Buzina	20
37	Sirene*	5
38	Módulo de controle para o sistema de freio (válvulas, freio de estacionamento)	40
39	Limpadores do para-brisa	30
40	-	-
41	Para-brisa aquecido* lado direito	40
42	Aquecedor de estacionamento*	20
43	-	-
44	-	-

	Função	Ampere
45	Para-brisa aquecido* lado direito	Desvio
46	Alimentado com a ignição ligada: Módulo de controle do motor; Componentes da transmissão; Direção assistida elétrica; Unidade eletrônica central; Módulo de controle para o sistema de freio	5
47	-	-
48	Farol direito	7,5
	Farol direito, algumas versões LED <sup>A</sup>	15
49	Bloqueio de álcool*	5
50	-	-
51	Unidade para controle da conexão da bateria	5
52	Airbags	5
53	Farol esquerdo	7,5
	Farol esquerdo, algumas versões LED <sup>A</sup>	15
54	Sensor do pedal do acelerador	5

<sup>A</sup> LED (Light Emitting Diode (Diodo emissor de luz))

### Informação relacionada

- Fusíveis e centrais elétricas (pág. 603)
- Substituir um fusível (pág. 604)

## Fusíveis sob o porta-luvas

Os fusíveis sob o porta-luvas protegem, por exemplo, a tomada elétrica, os visores e os módulos das portas.

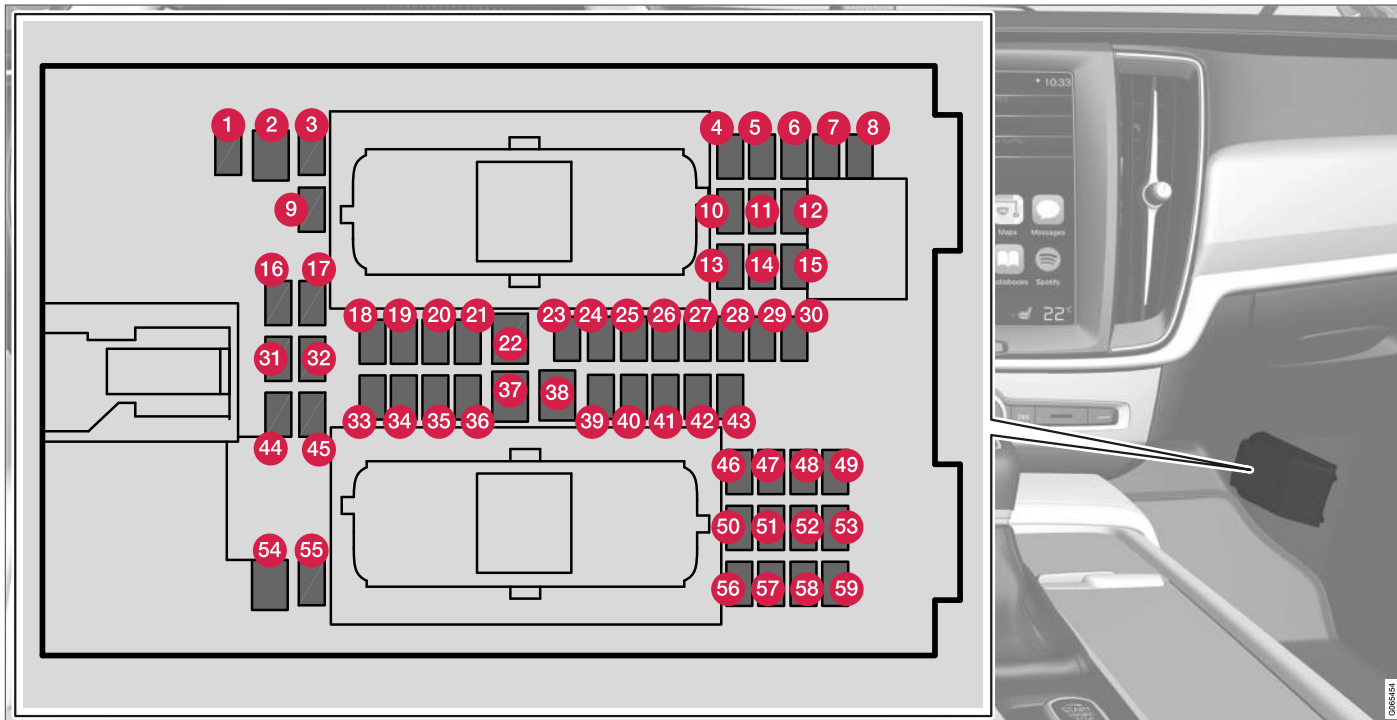

## MANUTENÇÃO E REPARO

- ◀ No interior da tampa existe um alicate que facilita a remoção e instalação de fusíveis.

Na **central elétrica no compartimento do motor** também há lugar para uma série de fusíveis de reserva.

### Posições

- Fusíveis 1, 3-21, 23-36, 39-53 e 55-59 são do tipo "Micro".
- Fusíveis 2, 22, 37-38 e 54 são do tipo "MCase" e devem ser substituídos em uma oficina<sup>20</sup>.

	Função	Ampere
1	-	-
2	Tomada no console de túnel, junto ao espaço de pernas do banco traseiro*	30
3	-	-
4	Sensor de movimentos*	5
5	Reprodutor de mídia	5
6	Visor do motorista	5
7	Teclado numérico no console central	5
8	Sensor de sol	5

<sup>20</sup> Recomenda-se uma oficina autorizada Volvo.

	Função	Ampere
9	-	-
10	-	-
11	Módulo do volante	5
12	Módulo do botão de partida e do controle, freio de estacionamento	5
13	Módulo do volante para o volante aquecido*	15
14	-	-
15	-	-
16	-	-
17	-	-
18	Módulo de controle do sistema de controle de climatização	10
19	Trava da direção	7,5
20	Tomada de diagnóstico OBD-II	10
21	Visor central	5

	Função	Ampere
22	Módulo do ventilador do controle de climatização dianteiro	40
23	USB HUB	5
24	Iluminação dos controles; Iluminação interna; Escurecimento do espelho retrovisor interno*; Sensor de chuva e de sol*; Teclado no console de túnel, junto ao espaço de pernas do banco traseiro*; Bancos dianteiros de controle elétrico*; Painéis de controle nas portas traseiras; Módulo do ventilador para o controle da climatização esquerdo/direito	7,5
25	Módulo de controle para funções de suporte ao motorista	5
26	Teto panorâmico com parasol*	20
27	Visor Head-up*	5
28	Iluminação do compartimento de passageiros	5
29	-	-

	Função	Ampere
30	Visor no console do teto (Lembrete do cinto de segurança/Indicador do airbag no banco do passageiro dianteiro)	5
31	-	-
32	-	-
33	Módulo da porta direita traseira	20
34	Fusíveis na área de carga	10
35	Módulo de controle para veículo conectado à internet; Módulo de controle para Volvo On Call	5
36	Módulo da porta esquerda traseira	
37	Dispositivo de controle de áudio (amplificador)	40
38	-	-
39	Módulo da antena multibandas	5
40	Módulos do conforto do banco (massagem) dianteiro*	5

	Função	Ampere
41	Bloqueio de álcool*	5
42	-	-
43	Módulo de controle da bomba de combustível	15
44	-	-
45	-	-
46	Aquecimento do assento lado do motorista dianteiro	15
47	Aquecimento do assento lado do passageiro dianteiro	15
48	Bomba do líquido de arrefecimento	7,5
49	-	-
50	Módulo da porta esquerda dianteira	20
51	Módulo de controle da suspensão (chassi ativo)*	20
52	-	-
53	Módulo de controle Sensus	10
54	-	-

	Função	Ampere
55	-	-
56	Módulo da porta direita dianteira	20
57	-	-
58	TV* (alguns mercados)	5
59	Fusível primário para os fusíveis 52, 53, 57 e 58	15

#### Informação relacionada

- Fusíveis e centrais elétricas (pág. 603)
- Substituir um fusível (pág. 604)

### **Fusíveis na área de carga**

Fusíveis na área de carga protegem os bancos de controle elétrico\*, airbags e tensionadores do cinto de segurança, entre outros.

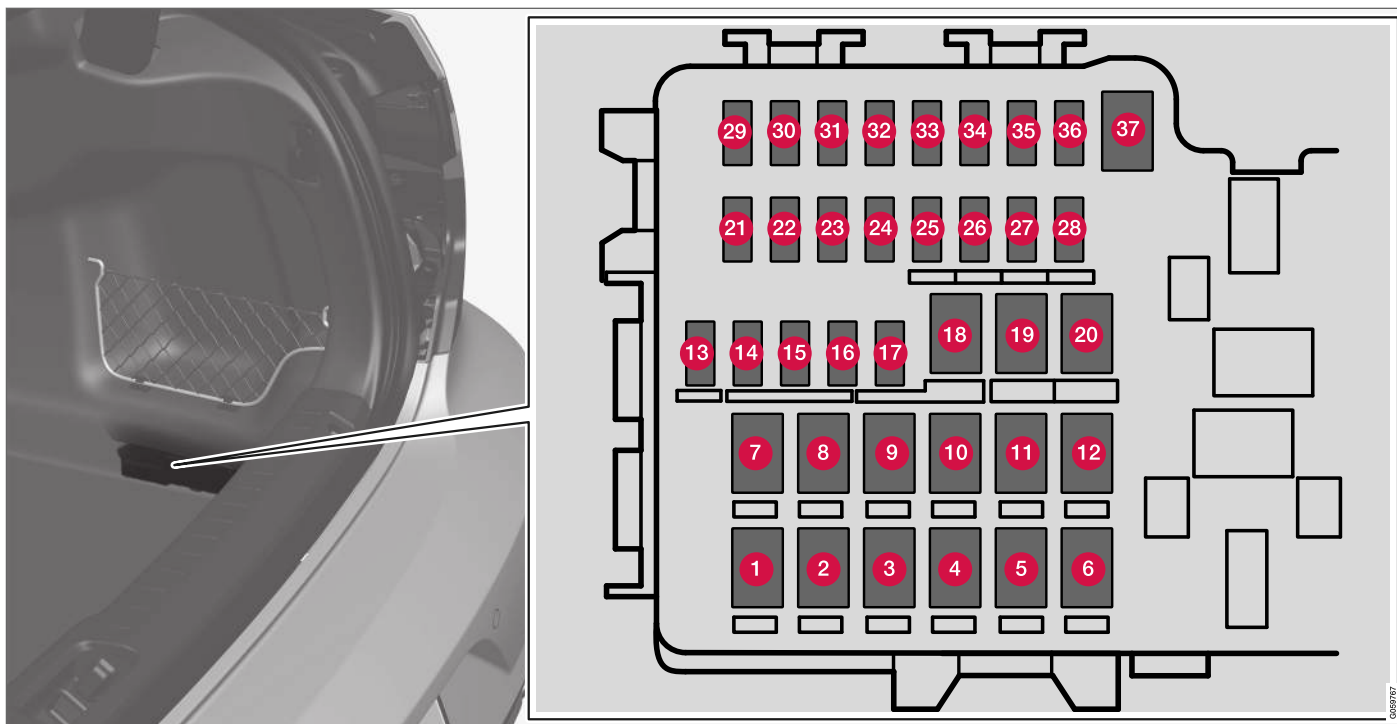

A central elétrica está no lado direito.

No interior da tampa existe um alicate que facilita a remoção e instalação de fusíveis.

Na **central elétrica no compartimento do motor** também há lugar para uma série de fusíveis de reserva.



#### « Posições

- Fusíveis 13-17 e 21-36 são do tipo "Micro".
- Fusíveis 1-12, 18-20 e 37 são do tipo "MCase" e devem ser substituídos em uma oficina<sup>21</sup>.

	Função	Ampere
1	Desembaçador do vidro traseiro	30
2	-	-
3	Compressor para suspensão pneumática*	40
4	Motor de bloqueio do encosto do lado direito traseiro	15
5	-	-
6	Motor de bloqueio do encosto do lado esquerdo traseiro	15
7	Banco de controle elétrico do passageiro dianteiro* Módulo da porta do lado direito traseiro	20
8	Módulo de controle para redução dos óxidos de nitrogênio (Diesel)	30

	Função	Ampere
9	Porta-malas de controle elétrico*	25
10	Banco de controle elétrico do passageiro dianteiro* Módulo da porta do lado direito dianteiro	20
11	Módulo de controle da barra de reboque*	40
12	Módulo do pré-tensionador do cinto de segurança, lado direito	40
13	Bobinas de relé internas	5
14	Módulo de controle para redução dos óxidos de nitrogênio (Diesel)	15
15	Módulo da detecção do movimento do pé* (para abertura do porta-malas de controle elétrico)	5
16	Bloqueio de álcool*, hub USB/porta acessórios	5
17	-	-

	Função	Ampere
18	Módulo de controle da barra de reboque*	25
	Módulo acessório	40
19	Banco do motorista de controle elétrico*	20
20	Módulo do pré-tensionador do cinto de segurança, lado esquerdo	40
21	Câmera de estacionamento*	5
22	-	-
23	-	-
24	-	-
25		
26	Módulo de controle dos airbags e do tensionador do cinto de segurança	5
27	-	-
28	Aquecedor do banco, lado esquerdo traseiro*	15
29	-	-

<sup>21</sup> Recomenda-se uma oficina autorizada Volvo.

	Função	Ampere
30	Blind Spot Information (BLIS)*; Módulo de controle, som externo de marcha à ré	5
31	-	-
32	Módulos do pré-tensionador do cinto de segurança	5
33	Acionador dos gases de escape (gasolina, algumas versões do motor)	5
34	-	-
35	All Wheel Drive módulo de controle (AWD)*	15
36	Aquecedor do banco, lado direito traseiro*	15
37	-	-

#### Informação relacionada

- Fusíveis e centrais elétricas (pág. 603)
- Substituir um fusível (pág. 604)

## Limpeza interna

Utilize apenas produtos de limpeza e manutenção do veículo recomendados pela Volvo. Limpe regularmente e, para obter os melhores resultados, trate as manchas assim que possível. É importante passar aspirador de pó antes de usar o produto de limpeza.

### ! IMPORTANTE

- Certos itens de vestuário colorido (jeans escuro e roupas de camurça, por exemplo) podem manchar o estofamento. Se isso ocorrer, é importante limpar e tratar dessas partes do estofamento mais rápido possível.
- Não use nunca solventes fortes, como fluido do lavador, gasolina pura ou aguarrás para limpar o interior, pois isso pode danificar o estofamento, além de outros materiais de interior.
- Nunca pulverize o agente de limpeza diretamente em componentes que contêm botões e controles elétricos. Enxugue-os em vez de usar pano umedecido contendo o agente de limpeza.
- Objetos afiados e Velcro podem danificar o estofamento em tecido.
- Só use agentes de limpeza no tipo de material para os quais eles se destinam.

## Informação relacionada

- Limpar o visor central (pág. 616)
- Limpeza do tecido do estofado e do revestimento do teto (pág. 618)
- Limpeza dos cintos de segurança (pág. 618)
- Limpeza dos tapetes do assoalho e dos tapetes embutidos (pág. 618)
- Limpar os estofamentos (pág. 619)
- Limpar o volante em couro (pág. 620)
- Limpeza das partes de plástico, metal e madeira internas (pág. 620)

## Limpar o visor central

Sujeira, manchas ou oleosidade dos dedos podem afetar o desempenho e a leitura do visor central. Limpe a tela frequentemente com um pano de microfibra.



Para limpar o visor central:

1. Desligue o visor central com uma longa pressão no botão de início.
2. Limpe a tela com o pano de microfibra incluído ou utilize outro pano de microfibra de qualidade equivalente. A tela deve ser limpa com um pano de microfibra limpo e seco fazendo pequenos movimentos circulares. Se necessário, umedeça ligeiramente o pano de microfibra com água limpa.
3. Ative o visor com uma breve pressão no botão de início.

**! IMPORTANTE**

O pano de microfibra usado para limpar o visor central deve estar livre de areia e de sujeira.

**! IMPORTANTE**

Ao limpar o visor central, exerça apenas uma leve pressão na tela. Uma pressão mais forte pode danificar a tela.

**! IMPORTANTE**

Não pulverize nenhum líquido nem produtos químicos cáusticos diretamente no visor central. Não use agentes de limpeza, outros agentes de limpeza, nem pulverize aerosol, solventes, álcool, amônia ou agente de limpeza contendo abrasivo.

Nunca use tecidos abrasivos, toalhas de papel ou papel lenço de papel, pois eles podem arranhar o visor central.

**Informação relacionada**

- Limpeza interna (pág. 616)
- Limpeza do tecido do estofado e do revestimento do teto (pág. 618)
- Limpeza dos cintos de segurança (pág. 618)

- Limpeza dos tapetes do assoalho e dos tapetes embutidos (pág. 618)
- Limpar os estofamentos (pág. 619)
- Limpar o volante em couro (pág. 620)
- Limpeza das partes de plástico, metal madeira internas (pág. 620)

**Limpeza do visor head-up\***

Limpe gentilmente o vidro do visor com um pano de microfibra limpo e seco. **Se necessário, ume-deça levemente o pano de microfibra.**

Nunca use removedores de manchas fortes. Um agente de limpeza especial disponível nas concessionárias Volvo pode ser usado para limpeza mais difícil.

**Informação relacionada**

- Ativar e desativar o visor head-up\* (pág. 144)
- Visor Head-up\* (pág. 143)

## Limpeza do tecido do estofado e do revestimento do teto

Utilize apenas produtos de limpeza e manutenção do veículo recomendados pela Volvo. Limpe regularmente e, para obter os melhores resultados, trate as manchas assim que possível. É importante passar aspirador de pó antes de usar o produto de limpeza.

### Tecido do estofado e revestimento do teto

Quando precisar limpar o tecido do estofado e o acabamento do teto, nunca raspe nem esfregue uma mancha, pois pode danificar o tecido. Também não deve ser usado agente removedor de mancha, pois há risco de manchar o tecido.

### Informação relacionada

- Limpeza interna (pág. 616)
- Limpar o visor central (pág. 616)
- Limpeza dos cintos de segurança (pág. 618)
- Limpeza dos tapetes do assoalho e dos tapetes embutidos (pág. 618)
- Limpar os estofamentos (pág. 619)
- Limpar o volante em couro (pág. 620)
- Limpeza das partes de plástico, metal madeira internas (pág. 620)

## Limpeza dos cintos de segurança

Utilize apenas produtos de limpeza e manutenção do veículo recomendados pela Volvo. Limpe regularmente e, para obter os melhores resultados, trate as manchas assim que possível. É importante passar aspirador de pó antes de usar o produto de limpeza.

### Cintos de segurança

Use água e um detergente sintético. Um agente de limpeza de tecido especial está disponível nos revendedores Volvo. Certifique-se de que o cinto de segurança esteja seco antes de permitir que seja recolhido.

### Informação relacionada

- Limpeza interna (pág. 616)
- Limpar o visor central (pág. 616)
- Limpeza do tecido do estofado e do revestimento do teto (pág. 618)
- Limpeza dos tapetes do assoalho e dos tapetes embutidos (pág. 618)
- Limpar os estofamentos (pág. 619)
- Limpar o volante em couro (pág. 620)
- Limpeza das partes de plástico, metal madeira internas (pág. 620)

## Limpeza dos tapetes do assoalho e dos tapetes embutidos

Utilize apenas produtos de limpeza e manutenção do veículo recomendados pela Volvo. Limpe regularmente e, para obter os melhores resultados, trate as manchas assim que possível. É importante passar aspirador de pó antes de usar o produto de limpeza.

### Tapetes embutidos e tapete do assoalho

Remova os tapetes embutidos para limpeza separada do tapete do assoalho. Use um aspirador de pó para remover a poeira e a sujeira.

#### **i** NOTA

Os tapetes embutidos não devem ser sacudidos sem cuidado nem batidos contra objetos para remover a sujeira, pois isso poderá rachá-los.

Cada tapete embutido é preso por pinos.

Remova o tapete embutido pegando-o por cada pino e erguendo-o.

Instale o tapete embutido pressionando-o em cada pino.

**AVISO**

Só use um tapete em cada assento, e verifique se o tapete no lado do motorista está firme e fixado pelos pinos para que não fique preso nos pedais.

Um limpador de tecidos especial é recomendado para manchas no tapete depois de passar o aspirador de pó. Os tapetes do assoalho devem ser limpos com agentes recomendados pelos revendedores Volvo.

**Informação relacionada**

- Limpeza interna (pág. 616)
- Limpar o visor central (pág. 616)
- Limpeza do tecido do estofado e do revestimento do teto (pág. 618)
- Limpeza dos cintos de segurança (pág. 618)
- Limpar os estofamentos (pág. 619)
- Limpar o volante em couro (pág. 620)
- Limpeza das partes de plástico, metal madeira internas (pág. 620)

**Limpar os estofamentos**

Utilize apenas produtos de limpeza e manutenção do veículo recomendados pela Volvo. Limpe regularmente e tire as manchas rapidamente para melhorar os resultados. É importante passar aspirador de pó antes de usar o produto de limpeza.

**Estofamentos em couro\***

Os estofamentos em couro da Volvo foram tratados para conservar o seu aspecto original.

Os estofamentos em couro são um produto natural que se transforma com o tempo, adquirindo uma bela pátina. Para preservar as suas características e cores, o couro deve ser sujeito a limpeza e tratamento regulares. A Volvo oferece um produto amplo, Volvo Leather Care Kit/Wipes para limpeza e tratamento do estofamento em couro. A camada de proteção externa do couro é preservada quando é usado de acordo com as instruções.

Para se atingir os melhores resultados possíveis, a Volvo recomenda a limpeza e aplicação de creme protetor uma a quatro vezes por ano (ou mais, se necessário). Os Volvo Leather Care Kit/Wipes podem ser adquiridos em concessionárias Volvo.

**Limpeza dos estofamentos em couro**

1. Aplique o agente de limpeza de couro em uma esponja úmida e passe até fazer espuma.

2. Utilize a esponja efetuando movimentos circulares sobre a mancha.
3. Umedeça a mancha abundantemente utilizando uma esponja, deixe que a esponja absorva a mancha sem esfregar.
4. Seque a mancha com um lenço suave e deixe que o couro seque devidamente.

**Proteger os estofamentos em couro**

1. Aplique um pouco de agente protetor de couro em um pano e aplique-o depois no couro em movimentos circulares suaves.
2. Deixe secar cerca de 20 minutos.

Proteger os estofamentos em couro melhora a sua resistência à radiação UV do sol.

**Informação relacionada**

- Limpeza interna (pág. 616)
- Limpar o visor central (pág. 616)
- Limpeza do tecido do estofado e do revestimento do teto (pág. 618)
- Limpeza dos cintos de segurança (pág. 618)
- Limpeza dos tapetes do assoalho e dos tapetes embutidos (pág. 618)
- Limpar o volante em couro (pág. 620)
- Limpeza das partes de plástico, metal madeira internas (pág. 620)

## Limpar o volante em couro

Utilize apenas produtos de limpeza e manutenção do veículo recomendados pela Volvo. Limpe regularmente e tire as manchas rapidamente para melhorar os resultados. É importante passar aspirador de pó antes de usar o produto de limpeza.

### Volante em couro

O couro necessita respirar. Nunca cubra o volante em couro com uma proteção de plástico. Recomendam-se os Volvo Leather Care Kit/ Wipes para limpeza do volante em couro. Remova primeiro sujeira, pó, etc. com uma esponja ou pano úmido.

#### **!** IMPORTANTE

Objetos afiados, por exemplo, anéis, podem danificar o couro do volante.

### Informação relacionada

- Limpeza interna (pág. 616)
- Limpar o visor central (pág. 616)
- Limpeza do tecido do estofado e do revestimento do teto (pág. 618)
- Limpeza dos cintos de segurança (pág. 618)
- Limpeza dos tapetes do assoalho e dos tapetes embutidos (pág. 618)
- Limpar os estofamentos (pág. 619)

- Limpeza das partes de plástico, metal madeira internas (pág. 620)

## Limpeza das partes de plástico, metal madeira internas

Utilize apenas produtos de limpeza e manutenção do veículo recomendados pela Volvo. Limpe regularmente e tire as manchas rapidamente para melhorar os resultados.

### Partes de plástico, metal madeira internas

Recomenda-se a limpeza das peças e superfícies internas com um pano de fibra sintética ou microfibra, levemente umedecido com água, disponível nas concessionárias Volvo.

Não raspe nem esfregue manchas. Também não use removedores de manchas fortes.

#### **!** IMPORTANTE

Não use solvente com álcool ao limpar o vidro do visor do motorista.

#### **!** IMPORTANTE

Tenha em mente que superfícies de alto brilho são facilmente arranhadas. Limpe essas superfícies com um pano de microfibra limpo e seco usando movimentos circulares pequenos. Se necessário umedeça ligeiramente o pano de microfibra com água limpa.

**Informação relacionada**

- Limpeza interna (pág. 616)
- Limpar o visor central (pág. 616)
- Limpeza do tecido do estofado e do revestimento do teto (pág. 618)
- Limpeza dos cintos de segurança (pág. 618)
- Limpeza dos tapetes do assoalho e dos tapetes embutidos (pág. 618)
- Limpar os estofamentos (pág. 619)
- Limpar o volante em couro (pág. 620)

**Limpeza do exterior**

O veículo deve ser lavado assim que ficar sujo. Isso facilita a limpeza do veículo não permitindo que a sujeira endureça. Diminui ainda o perigo de riscos e mantém o veículo com um aspecto limpo. Efetue a limpeza em uma plataforma de lavagem com separador de óleo e utilize xampu para veículo.

**Informação relacionada**

- Limpeza do exterior (pág. 621)
- Polir e encerar (pág. 621)
- Lavagem manual (pág. 622)
- Lavagem automática do veículo (pág. 624)
- Lavagem de alta pressão (pág. 625)
- Limpeza das palhetas do limpador (pág. 625)
- Limpar os elementos em plástico, borracha e decorativos externos (pág. 626)
- Limpar as rodas (pág. 627)
- Proteção antiferrugem (pág. 627)

**Polir e encerar**

Faça polimento e enceramento do veículo quando a superfície pintada estiver fosca ou para proporcionar proteção complementar. Não é necessário polir o veículo antes de este ter um ano de idade, mas ele pode ser encerado antes durante esse período. Não realize o polimento ou enceramento do veículo sob luz solar direta, a superfície a polir pode estar no máximo a 45 °C (113 °F).

- Lave e seque muito bem o veículo antes de polir ou encerar. Retire os salpicos de asfalto ou de alcatrão com um produto de limpeza com nafta ou destinado a esse fim. As manchas mais difíceis podem ser retiradas com massa de polir para pintura de veículos.
- Faça primeiro polimento com um polidor e depois encere com cera líquida ou sólida. Siga minuciosamente as instruções nas embalagens. Muitos dos produtos contêm polidor e cera.



### **! IMPORTANTE**

Evite encerar e polir plástico e borracha.

Ao usar desengordurante em plástico e borracha, esfregue com leveza, se for necessário. Use uma esponja macia.

Polir as molduras dos acabamentos brilhosos pode desgastar ou danificar a camada da cobertura brilhosa.

Não se deve usar agente de polimento que contenha abrasivos.

### **! IMPORTANTE**

Só deve ser usado tratamento de pintura recomendado pela Volvo. Outros tratamentos, como preservação, vedação, proteção, proteção do verniz ou similares podem danificar a pintura. Danos na pintura causados por esses tratamentos não são cobertos pela garantia Volvo.

### **Informação relacionada**

- Limpeza do exterior (pág. 621)
- Lavagem manual (pág. 622)
- Lavagem automática do veículo (pág. 624)
- Lavagem de alta pressão (pág. 625)
- Limpeza das palhetas do limpador (pág. 625)

- Limpar os elementos em plástico, borracha e decorativos externos (pág. 626)
- Limpar as rodas (pág. 627)
- Proteção antiferrugem (pág. 627)

### **Lavagem manual**

O veículo deve ser lavado assim que ficar sujo. Isso facilita a limpeza do veículo não permitindo que a sujeira endureça. Diminui ainda o perigo de riscos e mantém o veículo com um aspecto limpo. Efetue a limpeza em uma plataforma de lavagem com separador de óleo e utilize xampu para veículo.

### **Lavagem manual**

Seguem-se algumas dicas ao lavar o veículo:

- Evite lavar o veículo sob luz solar direta. O agente de limpeza ou a cera podem secar, tornando-se abrasivos.
- Remova os excrementos de pássaro das superfícies pintadas o mais depressa possível. Eles contêm substâncias que afetam e descolorem a pintura muito rapidamente. Utilize, por exemplo, um papel suave ou uma esponja embebidos em água. Recomenda-se que eventuais descolorações sejam reparadas em uma oficina autorizada Volvo.
- Lave a parte inferior da carroceria, incluindo as caixas das rodas e os para-choques.
- Enxágue todo o veículo até que a sujeira dissolvida seja removida para reduzir a chance de riscos durante lavagem. Não aponte o jato de água diretamente para as fechaduras.
- Se necessário, utilize agente desengordurante frio em superfícies muito sujas.

Observe que as superfícies não podem estar aquecidas pelo sol.

- Lave com esponja e xampu para veículos com água morna abundante.
- Lave as palhetas do limpador do para-brisa com uma solução de sabão morna ou com xampu para veículos.
- Seque o veículo com um pano macio limpo ou com um rodo. Evitando deixar que as gotas de água sequem ao sol, diminui-se o risco de formação de manchas de água que precisarão ser polidas posteriormente.
- Após a lavagem do veículo, pode permanecer algum piche das estradas de asfalto. Utilize um agente de remoção de piche para remover as últimas manchas após a lavagem do veículo.

### AVISO

Sempre limpe o motor em uma oficina. Há risco de incêndio se o motor estiver quente.

### IMPORTANTE

Faróis sujos têm funcionalidade reduzida. Limpe regularmente, por exemplo: ao reabastecer.

Não utilize agentes de limpeza corrosivos, utilize água e uma esponja não abrasiva.

### NOTA

A iluminação externa, como os faróis e as lanternas, pode apresentar condensação temporária dentro das lentes. Isso é normal, toda a iluminação externa é projetada para aguentar isso. A condensação normalmente será ventilada para fora do alojamento da lâmpada quando esta tiver sido ligada por algum tempo.

### IMPORTANTE

- Antes de lavar o veículo, certifique-se de que o teto panorâmico\* e o visor solar estejam fechados.
- Nunca use um agente de polimento com características abrasivas no teto panorâmico.
- Nunca use cera nas molduras de borracha ao redor do teto panorâmico.

### IMPORTANTE

Lembre-se de remover a sujeira dos orifícios de drenagem nas portas e nas soleiras depois de lavar o veículo.

### Informação relacionada

- Limpeza do exterior (pág. 621)
- Polir e encerar (pág. 621)

- Lavagem automática do veículo (pág. 624)
- Lavagem de alta pressão (pág. 625)
- Limpeza das palhetas do limpador (pág. 625)
- Limpar os elementos em plástico, borracha e decorativos externos (pág. 626)
- Limpar as rodas (pág. 627)
- Proteção antiferrugem (pág. 627)
- Configuração de ativação do freio de estacionamento automático (pág. 432)

## Lavagem automática do veículo

O veículo deve ser lavado assim que ficar sujo. Isto facilita a limpeza do veículo não permitindo que a sujeira endureça. Diminui ainda o perigo de riscos e mantém o veículo com um aspecto limpo.

A lavagem automática é um modo simples e rápido de manter o veículo limpo, mas esta lavagem não alcança todos os pontos. Para obtenção do melhor resultado, recomenda-se a lavagem do veículo à mão ou que se complemente a lavagem automática com lavagem à mão.

### **i** NOTA

A Volvo recomenda que o veículo não passe por lavagem automática durante os primeiros meses (devido a pintura ainda não ter secado completamente).

### **!** IMPORTANTE

Antes de levar o veículo a uma lavagem automática, desative as funções de frenagem automática quando parado e acionamento do freio de estacionamento automático. Se essas funções não forem desativadas, o sistema de freio travará quando o veículo estiver parado e ele não poderá se mover.

### **!** IMPORTANTE

Em lavagens automáticas em que o veículo avança com rodas de transporte, aplica-se o seguinte:

1. Antes de lavar o veículo, certifique-se de que o sensor de chuva automático esteja desligado, caso contrário há risco de acionamento e danificação dos braços do limpador.
2. Certifique-se de que os espelhos laterais estejam rebatidos, que os faróis adicionais estejam fixos e que as antenas sejam removidas, para não arriscar que a lavagem automática os danifique.
3. Conduza para o interior da lavagem automática.
4. Desligue a função "Frenagem automática quando parado" utilizando o botão  no console de túnel.
5. Desligue a função "Acionamento automático do freio de estacionamento" na visualização superior do visor central.
6. Desligue o motor rodando o botão de partida do console de túnel no sentido horário. Segure o botão por pelo menos 2 segundos.

O veículo está pronto para a lavagem automática.

## Informação relacionada

- Limpeza do exterior (pág. 621)
- Polir e encerar (pág. 621)
- Lavagem manual (pág. 622)
- Lavagem de alta pressão (pág. 625)
- Limpeza das palhetas do limpador (pág. 625)
- Limpar os elementos em plástico, borracha e decorativos externos (pág. 626)
- Limpar as rodas (pág. 627)
- Proteção antiferrugem (pág. 627)

## Lavagem de alta pressão

O veículo deve ser lavado assim que ficar sujo. Isso facilita a limpeza do veículo não permitindo que a sujeira endureça. Diminui ainda o perigo de riscos e mantém o veículo com um aspecto limpo. Lave o veículo em uma plataforma de lavagem com separador de óleo. Utilize xampu para veículo.

## Lavagem de alta pressão

Ao utilizar a lavagem de alta pressão, faça movimentos largos e assegure-se que o bico de lavagem não se aproxima do veículo mais do que 30 cm (13 polegadas). Não aponte o bico diretamente nas fechaduras.

## Informação relacionada

- Limpeza do exterior (pág. 621)
- Polir e encerar (pág. 621)
- Lavagem manual (pág. 622)
- Lavagem automática do veículo (pág. 624)
- Limpeza das palhetas do limpador (pág. 625)
- Limpar os elementos em plástico, borracha e decorativos externos (pág. 626)
- Limpar as rodas (pág. 627)
- Proteção antiferrugem (pág. 627)

## Limpeza das palhetas do limpador

O veículo deve ser lavado assim que ficar sujo. Isso facilita a limpeza do veículo não permitindo que a sujeira endureça. Diminui ainda o perigo de riscos e mantém o veículo com um aspecto limpo. Lave em uma plataforma de lavagem com separador de óleo. Utilize xampu para veículo.

## Palhetas do limpador

Asfalto, poeira e resíduo de sal nas palhetas do limpador, assim como insetos, gelo etc, no para-brisa prejudicam a vida útil das palhetas.

Ao limpar, coloque as palhetas do limpador na posição de serviço.

### NOTA

Lave as palhetas do limpador e o para-brisa regularmente com uma solução de água morna com sabão ou xampu para veículo. Não use solventes fortes.

## Informação relacionada

- Limpeza do exterior (pág. 621)
- Polir e encerar (pág. 621)
- Lavagem manual (pág. 622)
- Lavagem automática do veículo (pág. 624)
- Lavagem de alta pressão (pág. 625)
- Limpar os elementos em plástico, borracha e decorativos externos (pág. 626)

- Limpar as rodas (pág. 627)
- Proteção antiferrugem (pág. 627)

## Limpar os elementos em plástico, borracha e decorativos externos

O veículo deve ser lavado assim que ficar sujo. Isto facilita a limpeza do veículo não permitindo que a sujeira endureça. Diminui ainda o perigo de riscos e mantém o veículo com um aspecto limpo. Efetue a limpeza em uma plataforma de lavagem com separador de óleo e utilize xampu para veículo.

### Exteriores de plástico, borracha e elementos decorativos

Para a limpeza e tratamento de artigos coloridos de plástico, borracha ou elementos decorativos, por exemplo, listas brilhantes, recomenda-se a utilização de agentes de limpeza especiais que se encontram disponíveis em uma concessionária Volvo. Ao usar tais agentes de limpeza devem-se seguir cuidadosamente as instruções de utilização.

Evite lavar o veículo com agentes de limpeza com um valor de pH inferior a 3,5 ou superior a 11,5. Estes podem provocar a descoloração em elementos de alumínio anodizado\*, tal como ilustrado. Agentes de polimento abrasivos não são recomendados, tal como ilustrado.

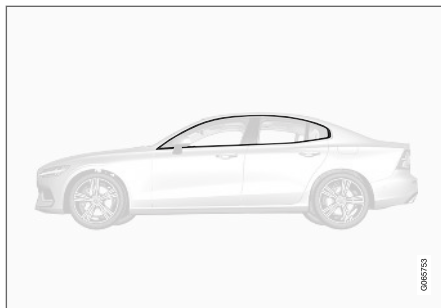

Elementos que devem ser lavados com agente de limpeza com um valor de pH entre 3,5 e 11,5.

### ! IMPORTANTE

Evite encerar e polir plástico e borracha.

Ao usar desengordurante em plástico e borracha, esfregue com leveza, se for necessário. Use uma esponja macia.

Polir as molduras dos acabamentos brilhosos pode desgastar ou danificar a camada da cobertura brilhosa.

Não se deve usar agente de polimento que contenha abrasivos.

### ! IMPORTANTE

Evite lavar o veículo com agentes de limpeza com um valor de pH inferior a 3,5 ou superior a 11,5. Eles podem provocar a descoloração em elementos de alumínio anodizado, como o bagageiro do teto e ao redor dos vidros laterais.

Nunca use agente de polimento de metal em peças de alumínio anodizado, pois isso pode provocar a descoloração e destruir o tratamento da superfície.

### Informação relacionada

- Limpeza do exterior (pág. 621)
- Polir e encerar (pág. 621)
- Lavagem manual (pág. 622)
- Lavagem automática do veículo (pág. 624)
- Lavagem de alta pressão (pág. 625)
- Limpeza das palhetas do limpador (pág. 625)
- Limpar as rodas (pág. 627)
- Proteção antiferrugem (pág. 627)

## Limpar as rodas

O veículo deve ser lavado assim que ficar sujo. Isso facilita a limpeza do veículo não permitindo que a sujeira endureça. Diminui ainda o perigo de riscos e mantém o veículo com um aspecto limpo. Efetue a limpeza em uma plataforma de lavagem com separador de óleo e utilize xampu para veículo.

## Rodas

Utilize apenas produtos de limpeza de rodas recomendados pela Volvo.

Produtos fortes para a limpeza das rodas podem danificar as superfícies e causar manchas em rodas de alumínio cromadas.

## Informação relacionada

- Limpeza do exterior (pág. 621)
- Polir e encerar (pág. 621)
- Lavagem manual (pág. 622)
- Lavagem automática do veículo (pág. 624)
- Lavagem de alta pressão (pág. 625)
- Limpar os elementos em plástico, borracha e decorativos externos (pág. 626)
- Limpar as rodas (pág. 627)
- Proteção antiferrugem (pág. 627)

## Proteção antiferrugem

O veículo possui uma proteção eficaz contra corrosão.

A proteção antiferrugem na carroceria é composta por revestimentos protetores metálicos sobre a chapa, um procedimento de pintura de elevada qualidade, redução de sobreposições de chapa protegidas contra corrosão, componentes de plástico com blindagem, proteção contra desgaste e líquido de proteção contra a corrosão em locais expostos. No chassi, os elementos expostos da suspensão são feitos de alumínio resistente à corrosão.

## Inspeção e manutenção

Normalmente, a proteção antiferrugem do veículo não necessita de manutenção, mas manter o veículo limpo sempre contribui para a diminuição do risco de corrosão. Os líquidos de limpeza com substâncias alcalinas ou ácidas fortes devem ser sempre evitados em elementos decorativos brilhantes. Eventuais marcas causadas pelo bater de pequenas pedras devem ser reparadas logo que detectadas.

## Informação relacionada

- Limpeza do exterior (pág. 621)
- Polir e encerar (pág. 621)
- Lavagem manual (pág. 622)
- Lavagem automática do veículo (pág. 624)
- Lavagem de alta pressão (pág. 625)

- Limpeza das palhetas do limpador (pág. 625)
- Limpar os elementos em plástico, borracha e decorativos externos (pág. 626)
- Limpar as rodas (pág. 627)

## Pintura do veículo

A pintura consiste de diversas camadas e é uma parte importante do tratamento antiferrugem do veículo e, por isso, deve ser verificada regularmente.

Os danos na pintura mais habituais são marcas causadas pelo impacto de pequenas pedras, ranhuras e danos nos cantos dos aerofólios, portas e para-choques. Para evitar a formação de corrosão, os danos na pintura devem ser reparados imediatamente.

### Informação relacionada

- Retoque de pequenos danos na pintura (pág. 628)
- Códigos de pintura (pág. 629)

## Retoque de pequenos danos na pintura

A pintura constitui uma parte importante da proteção antiferrugem do veículo e, por isso, deve ser verificada regularmente. Os danos na pintura mais habituais são marcas causadas pelo bater de pequenas pedras, ranhuras e danos em, por exemplo, cantos dos para-choque, portas e para-choque.

### Reparar danos na pintura

Para evitar a formação de corrosão, os danos na pintura devem ser reparados imediatamente.

#### **NOTA**

A superfície deve estar limpa e seca para que a pintura possa ser reparada. A temperatura na superfície deve ser de, no mínimo, 15 °C (59 °F).

### Material que pode ser necessário

- Base<sup>22</sup> - para, por ex., para-choque revestidos de plástico, existe uma base especial aderente em lata de spray.
- Tinta base e tinta transparente - disponível em lata de spray ou marcador<sup>23</sup>.
- Fita adesiva.
- Lixa fina<sup>22</sup>.

Se o dano não chegar ao metal a pintura de retoque pode ser aplicada diretamente após a limpeza da superfície.

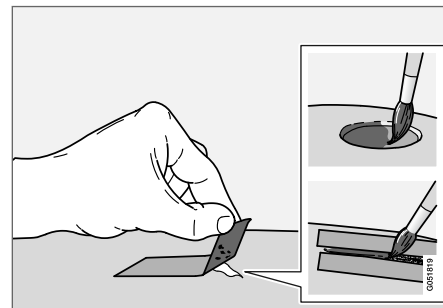

1. Fixe um pedaço de fita adesiva sobre a superfície danificada. Em seguida, puxe a fita de modo que os eventuais restos da tinta venham presos à fita.

Se o dano tiver atingido a superfície metálica (chapa) é importante utilizar base. Em danos na superfície plástica deve utilizar base aderente para os melhores resultados - pulverize o spray na tampa da lata e aplique uma fina camada com um pincel.

<sup>22</sup> Se necessário.

<sup>23</sup> Siga as instruções que acompanham a embalagem do marcador.

2. Antes de pintar pode ser necessário (por exemplo, em desníveis) utilizar uma lixa muito fina para aplicar ligeiramente a nível local. A superfície deve ser limpa cuidadosamente e deixada secar.
3. Misture bem a base e aplique com a ajuda de um pincel fino, palito de fósforo ou semelhante. Termine com tinta base e tinta transparente quando a base tiver secado.

Em caso de riscos, faça o mesmo procedimento, mas ponha fita adesiva de proteção ao redor da área danificada para proteger a pintura não danificada.

As canetas de retoque e tintas spray para pintura de retoque estão disponíveis nas concessionárias Volvo.

**i NOTA**

Se uma pedra não alcançar o metal e uma camada de tinta permanecer intacta, preencha com base e verniz assim que a superfície estiver limpa.

**Informação relacionada**

- Pintura do veículo (pág. 628)
- Códigos de pintura (pág. 629)

**Códigos de pintura**

**Código de pintura**

O adesivo com o código de pintura está na coluna da porta direita traseira do veículo sendo visível quando a porta é aberta.

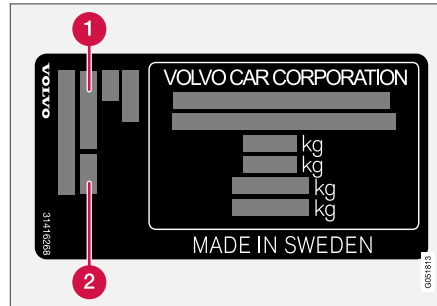

1 Código de pintura externa

2 Eventual código secundário de pintura externa

É importante usar a pintura correta.

**Informação relacionada**

- Pintura do veículo (pág. 628)
- Retoque de pequenos danos na pintura (pág. 628)

**Substituir a palheta do limpador do para-brisa**

As palhetas dos limpadores do para-brisa limpam a água do para-brisa. Juntamente com o fluido do lavador, lavam o vidro e asseguram boa visibilidade durante a condução. As palhetas dos limpadores do para-brisa podem ser substituídas.

**Substituir a palheta do limpador do para-brisa**

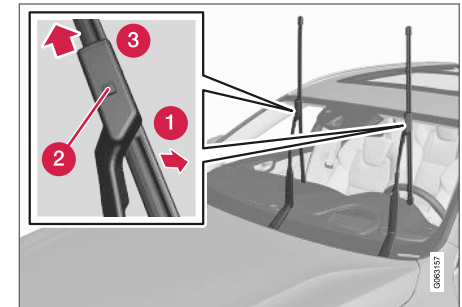

1. Levante o braço dos limpadores do para-brisa quando está em modo de serviço. O modo de serviço é ativado/desativado através da visualização de função no visor central quando o veículo está parado e os limpadores do para-brisa não estão ligados.

2. **1** Para colocar as palhetas do limpador do para-brisa na posição de desmontagem, incliná-las no braço até escutar um clique.
3. **2** Pressionar e manter pressionado o botão de bloqueio que se encontra na fixação das palhetas dos limpadores do para-brisa e ao mesmo tempo, puxar as palhetas dos limpadores para fora **3** paralelamente ao respectivo braço.
4. Empurrar as palhetas dos limpadores novas até o botão de bloqueio engatar.
5. Recolha a palheta do limpador na direção do braço até ouvir um clique. A palheta do limpador já não se encontra na posição de desmontagem e está novamente móvel.
6. Verificar se a palheta do limpador do para-brisa está bem presa.
7. Volte a rebater o braço dos limpadores do para-brisa para o para-brisa.

### As palhetas dos limpadores do para-brisa possuem diferentes comprimentos

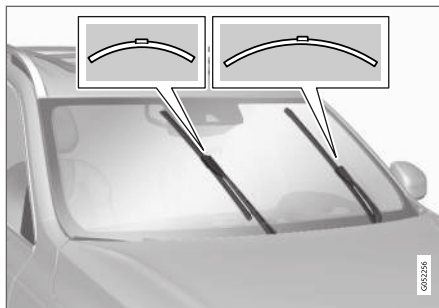

#### **i** NOTA

Ao substituir as palhetas do limpador, observe que elas têm comprimentos diferentes. A palheta do lado do motorista é mais comprida do que a do lado do passageiro.

### Informação relacionada

- Utilizar o sensor de chuva (pág. 181)
- Utilizar o lavador do para-brisa e lavador dos faróis (pág. 182)
- Utilizar a função de memória do sensor de chuva (pág. 182)
- Abastecimento de fluido do lavador (pág. 632)

- Palheta do limpador do para-brisa em posição de serviço (pág. 631)
- Utilizar limpadores do para-brisa (pág. 180)
- Palheta do limpador e fluido do lavador (pág. 179)

## Palheta do limpador do para-brisa em posição de serviço

Em alguns casos, a palheta do limpador do para-brisa deve ser colocada na posição de serviço (posição vertical), por exemplo, quando devem ser substituídas.



Palheta do limpador do para-brisa em posição de serviço.

Para que se possa substituir, lavar e levantar as palhetas do limpador (por exemplo, para retirar gelo do para-brisa) estas devem estar na posição de serviço.

### **!** IMPORTANTE

Antes de colocar as palhetas do limpador na posição de serviço, certifique-se de que elas não estejam congeladas.

## Ativar/desativar o modo de serviço

A ativação/desativação do modo de serviço é possível quando o veículo está parado e com os limpadores do para-brisa desligados. O modo de serviço é ativado/desativado através da visualização de função no visor central:



Pressione o botão **Pos. serviço do limp. para-brisa.**

O indicador luminoso no botão acende quando o modo de serviço está ativado. Quando ativados, os limpadores se movem para a posição de serviço. Para desativar o modo de serviço, pressione uma vez em **Pos. serviço do limp. para-brisa.** O indicador luminoso no botão apaga quando o modo de serviço está desativado.

As palhetas do limpador do para-brisa também saem do modo de serviço quando:

- A limpeza do para-brisa é ativada.
- A lavagem do para-brisa é ativada.
- O sensor de chuva é ativado.
- O veículo é deslocado.

### **!** IMPORTANTE

Se os braços do limpador, na posição de serviço, tiverem sido dobrados para cima, deverão ser dobrados para baixo novamente antes de ativar a limpeza, lavagem ou o sensor de chuva, inclusive antes de dirigir. Isso serve para evitar que arranhem a pintura ou o capô.

### Informação relacionada

- Utilizar o sensor de chuva (pág. 181)
- Utilizar o lavador do para-brisa e lavador dos faróis (pág. 182)
- Utilizar a função de memória do sensor de chuva (pág. 182)
- Abastecimento de fluido do lavador (pág. 632)
- Substituir a palheta do limpador do para-brisa (pág. 629)
- Utilizar limpadores do para-brisa (pág. 180)
- Palheta do limpador e fluido do lavador (pág. 179)

## Abastecimento de fluido do lavador

O fluido do lavador é usado para limpeza dos faróis e para-brisas. Com temperaturas inferiores ao ponto de congelamento, deve-se utilizar fluido do lavador com proteção anticongelante.

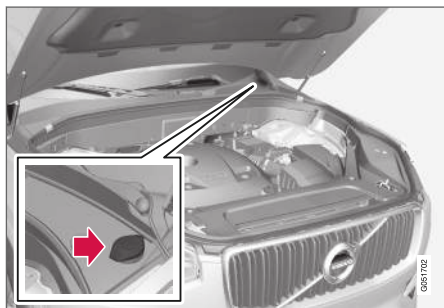

O fluido do lavador é preenchido no reservatório com tampa azul. O recipiente é usado para a lavagem do para-brisa e lavagem dos faróis\*

### **i** NOTA

Quando restar aproximadamente 1 litro (1 qt) de fluido no reservatório, a mensagem **Fluido do lavador Nível baixo. Reabasteça** será exibida no visor do motorista, juntamente com o símbolo .

**Qualidade recomendada:** O fluido do lavador recomendado pela Volvo - com proteção contra congelamento durante tempo frio e para temperaturas abaixo do ponto de congelamento.

### **!** IMPORTANTE

Utilize fluido do lavador original da Volvo ou equivalente com pH recomendado entre 6 e 8, em solução de trabalho (por exemplo: 1:1 com água).

### **!** IMPORTANTE

Use fluido do lavador com anticongelante quando a temperatura estiver abaixo do ponto de congelamento para evitar o congelamento do fluido dentro da bomba, do reservatório e das mangueiras.

### Volume:

- Veículos **com** limpeza dos faróis: 5,5 litros (5,8 qts).
- Veículos **sem** limpeza dos faróis: 3,5 litros (3,7 qts).

### Informação relacionada

- Utilizar o sensor de chuva (pág. 181)
- Utilizar o lavador do para-brisa e lavador dos faróis (pág. 182)
- Utilizar a função de memória do sensor de chuva (pág. 182)

- Palheta do limpador do para-brisa em posição de serviço (pág. 631)
- Substituir a palheta do limpador do para-brisa (pág. 629)
- Utilizar limpadores do para-brisa (pág. 180)
- Palheta do limpador e fluido do lavador (pág. 179)

ESPECIFICAÇÕES

## Designação de tipo

Os adesivos do veículo contêm informação como o número de chassi, a designação do tipo, o código de cor, etc.

### Localização dos adesivos

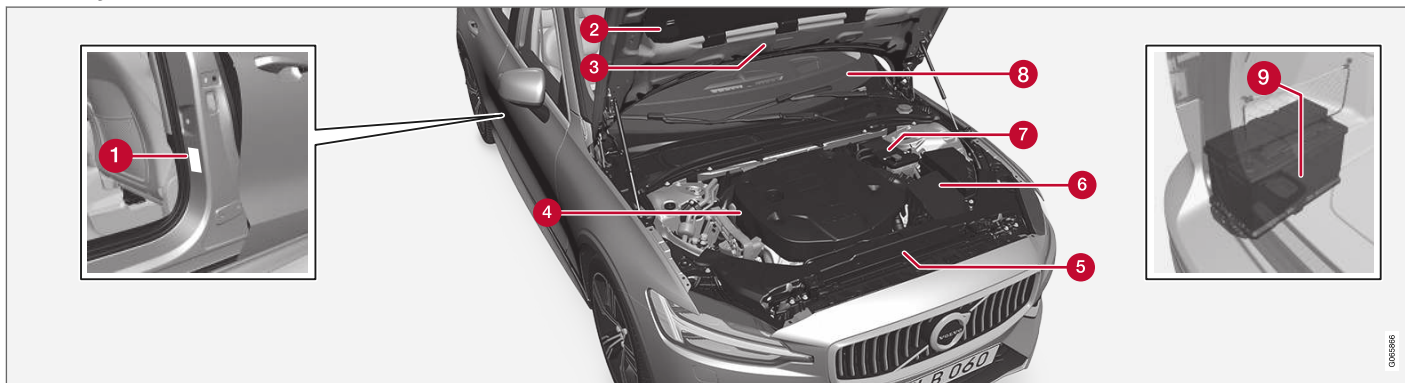

A imagem é ilustrativa - os elementos podem variar com o mercado e o modelo.

Em todos os seus contatos com revendedores Volvo relacionados ao veículo e sempre que faça encomendas de peças reservas e acessórios, pode facilitar se souber indicar o modelo, o número do chassi e número do motor.

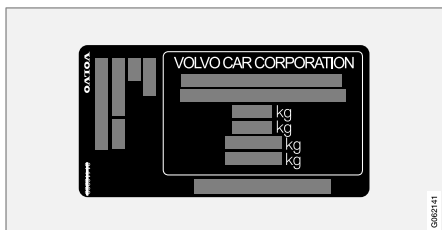

1 Adesivo da designação do tipo, modelo, número de chassi, pesos máximos permitidos, código para a cor externa e número de aprovação de tipo. O adesivo está na coluna da porta e fica visível quando a porta direita traseira é aberta.

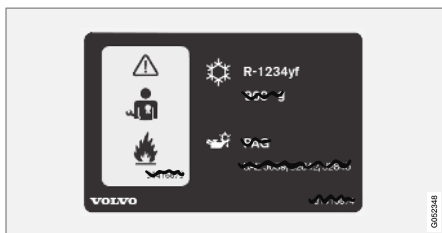

2 Adesivo sistema A/C para veículos com arrefecedor R1234yf.

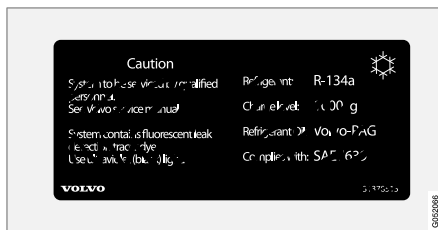

3 Adesivo sistema A/C para veículos com arrefecedor R134a.

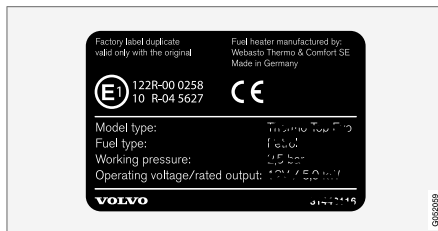

4 Adesivo do aquecedor de estacionamento.

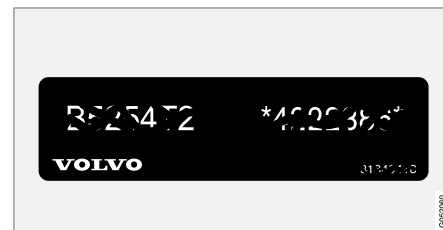

5 Adesivo do código do motor e do número de série do motor.



6 Adesivo relativo ao óleo do motor.

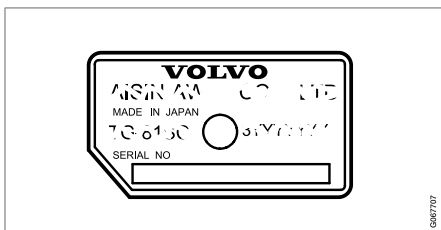

6 Adesivo da designação do tipo da caixa de câmbio e número de série.

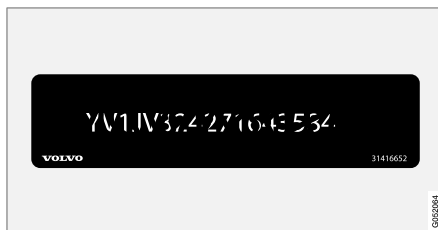

8 Adesivo do número de identificação do veículo - VIN (Número de identificação do veículo).



7 Adesivo da bateria de apoio.



9 Adesivo da bateria de arranque.

No documento de registro do veículo encontram-se informações adicionais sobre o mesmo.

**i NOTA**

Os adesivos ilustrados no manual do proprietário não são réplicas exatas daqueles no veículo. Eles são incluídos para mostrar a aparência aproximada e localização no veículo. As informações aplicáveis ao seu veículo podem ser encontradas no adesivo no veículo.

**Informação relacionada**

- Especificações do ar condicionado (pág. 645)

## Dimensões

As medidas do comprimento, altura etc. do veículo podem ser visualizações na tabela.

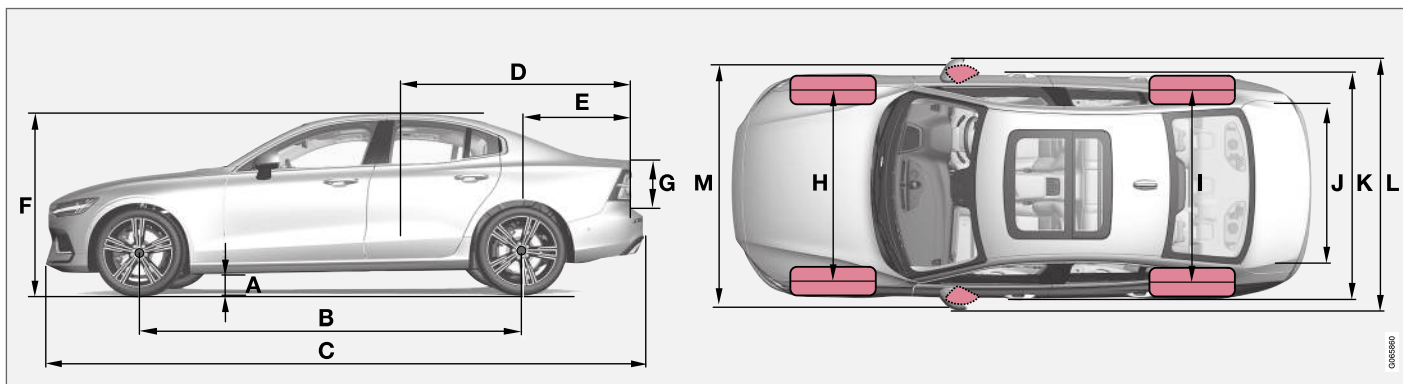

	Dimensões	mm	polegadas
A	Distância ao solo <sup>A</sup>	136	5,4
B	Distância entre eixos	2872	113,1
C	Comprimento	4761	187,4
D	Comprimento de carga, assoalho, banco rebatido	1797	70,7

	Dimensões	mm	polegadas
E	Comprimento de carga, assoalho	1005	39,6
F	Altura <sup>B</sup>	1437	56,6
G	Altura de carga	485	19,1
H	Pista dianteira	1603 <sup>C</sup> 1600 <sup>D</sup> 1593 <sup>E</sup>	63,1 <sup>C</sup> 63,0 <sup>D</sup> 62,7 <sup>E</sup>

	Dimensões	mm	polegadas
I	Pista traseira	1603 <sup>C</sup> 1600 <sup>D</sup> 1593 <sup>E</sup>	63,1 <sup>C</sup> 63,0 <sup>D</sup> 62,7 <sup>E</sup>
J	Largura de carga, assoalho	867	34,1
K	Largura	1850	72,8

## ESPECIFICAÇÕES



	<b>Dimensões</b>	<b>mm</b>	<b>polegadas</b>
L	Largura incluindo os espelhos das portas	2040	80,3
M	Largura incluindo os espelhos das portas rebatidos	1916	75,4

A Com peso sem carga + 2 pessoas. (Varia ligeiramente dependendo da dimensão do pneu, alternativa de chassi etc.)

B Incluindo antena do teto, com peso sem carga.

C Aplicável a veículos com rodas de 17 polegadas.

D Aplicável a veículos com rodas de 18/19 polegadas.

E Aplicável a veículos com rodas de 20 polegadas.

### Informação relacionada

- Pesos (pág. 639)

## Pesos

O peso bruto máx. etc. pode ser lido em um adesivo no veículo.

O peso sem carga inclui o motorista, o tanque de combustível 90% cheio, mais e todos os óleos e fluidos.

O peso dos passageiros e de acessórios, assim como o da esfera de pressão (com reboque engatado) afetam a capacidade de carga e não são contabilizados no peso sem carga.

Carga Máx. permitida = Peso bruto - Peso sem carga.

**i** **NOTA**

O peso sem carga documentado aplica-se a veículos na versão padrão, por exemplo, um veículo sem equipamentos extras e acessórios. Isso significa que, para cada acessório adicionado, a capacidade de carga do veículo será reduzida de acordo com o peso do acessório.

Exemplos de acessórios que reduzem a capacidade de carga são os diferentes níveis de equipamento (por exemplo, Kinetic, Momentum, Summum), assim como outros acessórios, como barra de reboque, suporte de carga, bagageiro de teto, sistema de áudio, luzes auxiliares, GPS, aquecedor acionado por combustível, grade de segurança, tapetes, tampa da carga, bancos elétricos etc.

Pesar o veículo é uma forma de determinar o peso sem carga de seu veículo.

**⚠** **AVISO**

As características de condução do veículo mudam dependendo de quanto ele estiver carregado e de como a carga estiver distribuída.

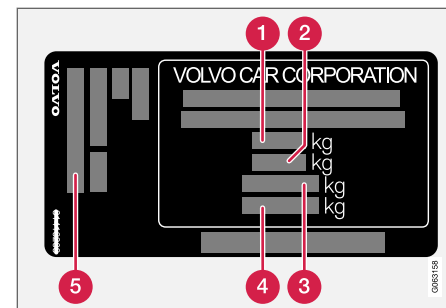

O adesivo está na coluna da porta e fica visível quando a porta direita traseira é aberta.

- 1** Peso bruto máx.
- 2** Peso máx. conjunto (veículo+reboque)
- 3** Carga máx., eixo dianteiro
- 4** Carga máx., eixo traseiro
- 5** Nível de equipamento

Carga máx.: Ver documento de registro do veículo.

Carga máx. no teto: 75 kg.

### Informação relacionada

- Designação de tipo (pág. 634)
- Capacidade de reboque e carga da esfera de reboque (pág. 640)

## Capacidade de reboque e carga da esfera de reboque

A capacidade de reboque e a carga da esfera de reboque para condução com reboque podem ser vistas nas tabelas.

## Peso máximo do reboque parado

### **i** NOTA

Recomenda-se o uso de amortecedores de vibração na barra reboques com mais de 1800 kg.

Motor	Código do motor <sup>A</sup>	Caixa de câmbio	Peso máximo do reboque parado (kg)	Carga máxima da esfera de reboque (kg)
T5	B4204T26	Automática	1800	100

<sup>A</sup> O código do motor, o número de referência e o número de série podem ser vistos no motor.

### **i** IMPORTANTE

Ao dirigir com um reboque, é permitido exceder o peso bruto do veículo (incluindo a carga da esfera de reboque) em no máximo 100 kg (220 lb), dado que a velocidade é limitada a 100 km/h (62 mph). As exigências legais nacionais da combinação do veículo, como velocidade, etc, devem ser observadas.

## Peso máximo do reboque destravado

Peso máximo do reboque destravado (kg)	Carga máxima da esfera de reboque (kg)
750	50

## Informação relacionada

- Designação de tipo (pág. 634)
- Pesos (pág. 639)
- Conduzir com reboque (pág. 467)
- Assistência de estabilidade do reboque\* (pág. 469)

## Especificações de motor

As especificações do motor (potência, etc.) para cada alternativa de motor podem ser lidas na tabela abaixo.

<b>i</b> <b>NOTA</b>
Nem todos os motores estão disponíveis em todos os mercados.

Motor	Código do motor <sup>A</sup>	Potência (kW/rpm)	Potência (cv/rpm)	Torque (Nm/rpm)	Número de cilindros
T5	B4204T26	184/5500	250/5500	350/1800-4800	4

A O código do motor, o número de referência e o número de série podem ser vistos no motor.

## Informação relacionada

- Designação de tipo (pág. 634)
- Especificações do óleo do motor (pág. 642)
- Especificações do líquido de arrefecimento (pág. 644)

### Especificações do óleo do motor

A qualidade do óleo e o volume para cada alternativa de motor pode ser visto na tabela.

A Volvo recomenda:



Motor	Código do motor <sup>A</sup>	Qualidade do óleo	Volume, incluindo o filtro do óleo (litros, aprox)
T5	B4204T26	Castrol Edge Professional V 0W-20 ou VCC RBS0-2AE 0W-20	5,6

<sup>A</sup> O código do motor, o número de referência e o número de série podem ser vistos no motor.

### Informação relacionada

- Designação de tipo (pág. 634)
- Condições adversas de direção para o óleo do motor (pág. 643)
- Verificar e completar óleo do motor (pág. 594)
- Óleo do motor (pág. 593)

## Condições adversas de direção para o óleo do motor

Condições adversas de direção podem levar a temperatura e consumo de óleo anormalmente altos. Abaixo estão alguns exemplos de condições adversas de direção.

Verifique o nível do óleo com mais frequência em viagens longas:

- rebocando uma caravana ou um reboque
- em regiões montanhosas
- em alta velocidade
- em temperaturas inferiores a -30 °C (-22 °F) ou superiores a +40 °C (+104 °F).

As condições acima também se aplicam a distâncias mais curtas em baixas temperaturas.

Escolha um óleo do motor completamente sintético para condições adversas de direção. Isto fornece proteção extra para o motor.

A Volvo recomenda:



### ! IMPORTANTE

Para atender às exigências dos intervalos de manutenção do motor, todos os motores são abastecidos na fábrica com um óleo do motor sintético especialmente adaptado. A escolha do óleo foi feita com muito cuidado em relação a vida útil, características de partida, consumo de combustível e impacto ambiental.

Para que os intervalos de serviço e garantia recomendados sejam válidos, é necessário utilizar óleo de motor homologado. Use apenas um óleo de grau recomendado tanto para completar quanto para troca de óleo, caso contrário, há risco de afetar a vida útil, as características de partida, o consumo de combustível e o impacto ambiental.

Se não for usado óleo do motor com grau e viscosidade recomendados, os componentes relacionados ao motor podem ser danificados. A Volvo Car Corporation se isenta da responsabilidade sobre esses danos.

A Volvo recomenda que as trocas de óleo sejam realizadas em uma oficina Volvo autorizada.

### Informação relacionada

- Especificações do óleo do motor (pág. 642)
- Óleo do motor (pág. 593)

## Especificações do líquido de arrefecimento

**Qualidade recomendada:** Líquido de arrefecimento já misturado de qualidade aprovada pela Volvo. Se um líquido arrefecedor concentrado for usado, misture-o com 50% de água (de qualidade aprovada, não água salgada etc.). Em caso de dúvida, consulte uma concessionária Volvo.

Para evitar a deterioração do sistema de arrefecimento, perturbações no motor etc. só deve ser utilizado líquido de arrefecimento aprovado pela Volvo.

### AVISO

Ingerir líquido de arrefecimento do motor é perigoso, pode causar danos aos órgãos (rins). O produto contém etilenoglicol, inibidor, emético, água, etc.

### Informação relacionada

- Encher com líquido de arrefecimento (pág. 595)

## Fluido da transmissão - especificações

Em condições de condução normais, o fluido da transmissão não necessita ser substituído durante a vida útil da caixa de câmbio. No entanto, pode ser necessário em condições de condução desfavoráveis.

### Transmissão automática

<b>Fluido de transmissão recomendado:</b>	AW1
---	-----

### Informação relacionada

- Designação de tipo (pág. 634)

## Especificações do fluido de freio

Chama-se fluido de freio o agente de um sistema hidráulico de frenagem utilizado para transferir a pressão de, por exemplo, um pedal do freio através de um cilindro de freio principal para um ou vários cilindros secundários que, por sua vez, acionam um freio mecânico.

**Qualidade recomendada:** Fluido Volvo Original ou equivalente que cumpra uma combinação de Dot 4, 5.1 e ISO 4925 classe 6.

### NOTA

Recomenda-se que o fluido de freio seja trocado ou completado por uma oficina Volvo autorizada.

### Informação relacionada

- Visão geral do compartimento do motor (pág. 592)

## Tanque de combustível - volume

A capacidade de abastecimento do tanque de combustível pode ser consultada na tabela abaixo.

	AWD	Demais modelos
Litros (aprox)	60	55
Galões US (aprox)	15,9	14,5

## Informação relacionada

- Abastecer com combustível (pág. 458)

## Especificações do ar condicionado

O sistema de climatização do veículo utiliza arrefecedor isento de CFC o R1234yf ou R134a conforme o mercado. Em um adesivo que se encontra no interior do capô pode verificar qual o arrefecedor usado pelo sistema de climatização do veículo.

Na tabela abaixo é possível consultar as qualidades e volumes recomendados de líquidos e lubrificantes no sistema de ar condicionado.

## Adesivo A/C

### Adesivo do R134a

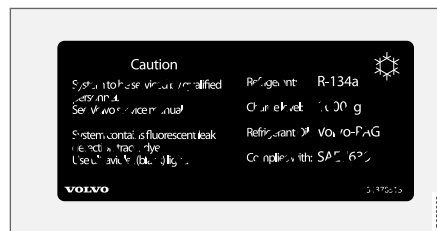

### Adesivo do R1234yf



« Explicação dos símbolos R1234yf

Símbolo	Significado
	Precaução
	Equipamento móvel de ar condicionado (MAC)
	Tipo de lubrificante
	O serviço no sistema de ar condicionado móvel (MAC) deve ser efetuado por técnicos habilitados e certificados
	Arrefecedor inflamável

**Arrefecedor**

**Veículos com arrefecedor R134a**

Peso	Qualidade recomendada
700 g (1,54 lbs)	R134a

**⚠ AVISO**

O sistema de ar condicionado contém refrigerante R134a pressurizado. Este sistema só pode ser reparado e mantido por uma oficina autorizada.

**Veículos com arrefecedor R1234yf**

Peso	Qualidade recomendada
650 g	R1234yf

**⚠ AVISO**

O sistema de ar condicionado contém refrigerante R1234yf pressurizado. De acordo com o SAE J2845 (Technician Training for Safe Service and Containment of Refrigerants Used in Mobile A/C System (Treinamento técnico para serviço seguro e contenção de refrigerantes usados em sistema de A/C móvel)), o serviço e reparo do sistema de refrigerante só deve ser realizado por técnicos treinados e certificados para garantir a segurança do sistema.

**Óleo do compressor**

Volume	Qualidade recomendada
130 ml (4,40 fl. oz.)	PAG SP-A2

**Evaporador**

**⚠ IMPORTANTE**

O evaporador do sistema de A/C nunca deve ser reparado nem substituído por um evaporador usado. Um novo evaporador deve ser certificado e etiquetado de acordo com SAE J2842.

**Informação relacionada**

- Serviço no controle da climatização (pág. 590)

## Consumo de combustível e emissões de CO<sub>2</sub>

O consumo de combustível e as emissões de CO<sub>2</sub> podem ser afetados negativamente por várias razões.

Exemplos de causas para um aumento do consumo de combustível são:

- Quando o veículo é equipado com equipamento extra que afeta o peso do veículo.
- O modo de condução do motorista.
- Se o cliente opta por outras rodas que não as de montagem padrão na versão básica do modelo, pode aumentar a resistência de rolagem.
- A velocidade elevada proporciona maior resistência do ar.
- A qualidade do combustível, as condições de estrada e de trânsito, o clima e o estado de conservação do veículo.

Uma combinação dos fatores aqui mencionados pode resultar em um consumo significativamente maior.

### **NOTA**

Condições climáticas extremas, dirigir com reboque ou conduzir em altas altitudes, juntamente com qualidade de combustível mais baixa que a recomendada são fatores que aumentam consideravelmente o consumo de combustível do veículo.

### **Informação relacionada**

- Designação de tipo (pág. 634)
- Pesos (pág. 639)
- Condução econômica (pág. 454)

## Pressão de pneus aprovada

A pressão de pneus aprovada para cada alternativa de motor pode ser vista na tabela.

<b>i</b> <b>NOTA</b>
Todos os motores, pneus ou combinações desses nem sempre estão disponíveis em todos os mercados.

Motor	Dimensão do pneu	Velocidade	Carga, 1-3 pessoas		Carga máx.		Pressão ECO <sup>A</sup>
			Dianteiro (kPa) <sup>B</sup>	Traseira (kPa)	Dianteiro (kPa)	Traseira (kPa)	Dianteira/traseira (kPa)
Todos os motores	225/50 R17	0-160 km/h (0-100 mph)	230	230	260	260	260
	235/45 R18	160+ km/h (100+ mph)	280	250	290	290	-
	235/40 R19	0-160 km/h (0-100 mph)	250	230	260	260	260
	245/35 R20	160+ km/h (100+ mph)	310	250	320	320	-
Pneu reserva temporário		máx. 80 km/h (máx. 50 mph)	420	420	420	420	-

<sup>A</sup> Condução econômica.

<sup>B</sup> Em alguns países, a unidade bar surge juntamente com a unidade SI pascal: 1 bar = 100 kPa.

## Informação relacionada

- Designação de tipo (pág. 634)
- Verificar a pressão dos pneus (pág. 544)
- Pressão dos pneus recomendada (pág. 546)

# ÍNDICE ALFABÉTICO

# ÍNDICE ALFABÉTICO

## 1, 2, 3 ...

4WD 442

## A

Abertura global 248

ABS  
sistema de freio antitravamento 428

AC (Ar condicionado) 231

Acessório/opcional 22

Acessórios e equipamento extra 37  
instalação 37

Adaptação de características de direção 443

Adesivos  
localização 634

Advertência de colisão  
de trás 362

Aéreo  
localização 276

Agendar serviço e reparo 585

Airbag 51  
Ativação/desativação 54  
lado do motorista 52  
lado do passageiro 53, 54

Airbag, consulte Airbag 51

Airbag lateral 56

Ajustando padrão do farol/feixe do farol 154

Ajuste do volante 201

Alarme 282  
desativação 283  
nível de alarme reduzido 284  
sensores de movimento e inclinação 282

Alerta de distância 306  
ativar/desativar 307  
Definir intervalo 329  
Limitações 308

Alta temperatura do motor 461

Ambiente 28

Amortecedor de vibrações 464

Android Auto 507, 508, 509

Antiferrugem 627

Aplicativos 484

apoio de cabeça 198

Apple CarPlay 503, 504, 506

Aquecedor 240  
aquecedor auxiliar 242  
aquecedor de estacionamento 241

Aquecedor adicional 242

Aquecedor adicional (Aquecedor adicional)  
242

Aquecedor de estacionamento 241

Aquecedor do compartimento de passageiros (Aquecedor de estacionamento) 241

Aquecimento 217, 219  
bancos 224, 225  
Volante 221

Ar condicionado 231

Ar condicionado, fluido  
volume e grau 645

Área de carga 576  
iluminação 165  
pontos de fixação 578  
tomada elétricas 570, 572

Aros 543  
dimensões 627  
limpeza

Arrefecedor 590  
sistema de controle de climatização 645

Assento infantil 60, 63, 64  
pontos de fixação inferiores 62  
Pontos de fixação i-Size/ISOFIX 63  
Pontos de fixação superiores 61  
posicionamento/instalação 63, 64  
tabela de i-Size 70  
tabela de ISOFIX 71  
tabela de localização 68  
tabela de visão geral 66



Banda de rodagem	544	Borboletas do volante	438	Carregadores	577
Barra de reboque	464	Bússola	479	Carregando	
especificações	464	calibração	479	Carga longa	577
rebatível	465	Buzina	199	Geral	576
Bat. chave carro fraca	253			olhais de retenção de carga	578
Bateria				Cartão SIM	523
manutenção	598	<b>C</b>		Central de Download	583
partida	598			usar	583
partida assistida	462	Caixa de câmbio	436	Chave	248
reciclagem	603	automático	437	Chave do controle remoto	248
símbolos na bateria	602	Caixa de fusíveis	603	associar ao perfil do motorista	139
suporte	601	Câmera de ré	401	autonomia	252
Bateria de apoio	601	Câmera do assistente de estacionamento	401	lâmina da chave destacável	258
Bateria de partida	462, 598	Câmera do Assistente de Estacionamento		perda	256
sobrecarga	462	ativar	407	substituição da bateria	253
Batida, consulte Colisão	42	campos do sensor	406	Chave vermelha	
BLIS	363	Limitações	341	chave do controle remoto restrita	257
ativar/desativar	365	linhas da assistência de estacionamento	404	definições	257
Limitações	365	Símbolos e mensagens	409	Cinto de segurança	46
Símbolos e mensagens	367	vistas	402	afivelar/desafivelar	46
Bloqueio de álcool	426, 427	Capacidade de reboque e carga da esfera de reboque	640	gravidez	43
Bluetooth		Capô, abertura	591	lembrete do cinto de segurança	50
conectar	500	Carga de teto, peso máx.	639	tensionador do cinto de segurança	48
conectar veículo à Internet	520	Carga máx. teto	639	Cinto de segurança, consulte Cintos de segurança	46
definições	519	Car holiday	455	City Safety	346
telefone	510			definir distância de advertência	349
Borboleta no volante	199			detecção de obstáculo	351

## ÍNDICE ALFABÉTICO

freia diante de veículo em sentido contrário	357	Código PIN	523	por um dispositivo móvel (WiFi)	521
Limitações	358	Travamento de serviço	280	sem conexão ou conexão fraca	525
limitações no caso de manobras evasivas	356	Códigos de pintura	629	conector do link de dados	38
limitações no caso de trânsito cruzado	354	Colisão	42, 46, 51, 58	Configurações	
manobra evasiva evitada	356	Combustível	459	Categorias	135
manobras evasivas	355	consumo de combustível	647	contextual	133
Símbolos e mensagens	361	Compartilhamento de dados	526, 527	Reiniciar	135
subfunções	347	Compartimento do motor		Configurações de áudio	482, 517
trânsito cruzado	353	líquido de refrigeração	595	mensagem de texto	517
classificação de octanagem	459	Óleo do motor	593	reproduzir mídia	494, 496
Classificação de velocidade, pneus	542	visão geral	592	telefone	518
Clean Zone	207	Computador de bordo	87	Confirmação de travamento	246
Climatização	204	mostrar no visor do motorista	89	configuração	247
áreas	204	Condensação nos faróis	622, 624, 625, 626	Conforto de climatização mantido	237
autorregulamentação	221	Condições de condução escorregadias	456	iniciar/desligar	237
controle da ventoinha	226, 227	Condução com atrelado		Console de túnel	569
controle de temperatura	229, 231	carga da esfera de reboque	640	Conteúdo de etanol	459
controle por voz	206	peso de atrelado	640	Contrato de licença	97, 528
Estacionamento	232	Condução econômica	445, 454	Controle ativo de bocejo	289
sensores	205	Condução no inverno	456	Controle da climatização	215
temperatura sentida	205	correntes de neve	560	banco traseiro	215
Climatização de estacionamento	232	pneus de inverno	559	visor central	215
Símbolos e mensagens	239	Conectar telefone	511	Controle das luzes	152, 166
Climatização ECO	445	Conectar veículo à Internet		Controle de climatização automático	221
Código de cor, tinta	629	com o modem do veículo	522	Controle de derrapagem do motor	289
Código de segurança	280	pelo telefone (Bluetooth)	520	Controle por voz	146
				Controle de climatização	206



## ÍNDICE ALFABÉTICO

mudar	210	Escotilha para esqui	579	Estofamento em couro, instruções de lava- gem	619
orifícios de ventilação	210, 211	Escotilha para passar carga	579	Estrada inundada	457
Recirculação	222	Espaços para armazenamento	568	Etiquetas	
tabela de opcionais	212	console de túnel	569	localização	634
DivX®	499	Para-sol	575	Experiência de áudio	483
Drive-E		porta-luvas	574		
Filosofia ambiental	28	Especificações de motor	641		
Driver Alert Control	379	Espelho retrovisor e espelhos das portas		<b>F</b>	
ativar/desativar	381	ajustar espelhos externos	173		
Limitações	381	aquecimento	225	Facho baixo	155
orientação para paradas de descanso	381	bússola	479	Facho do farol	
Duração da luz de presença	163	eletricamente retrátil	173	adaptação	154
		Imersão	172	Facho principal automático	157
		interior	172	Faróis	
		porta	172	reboque	470
		Espelho retrovisor interno	172	troca	597
		Imersão	172	Farol de neblina	
		Espelhos da porta elétricos rebatíveis	173	dianteiro	160
		Estabilizador		traseiro	161
		reboque	469	Favoritos do rádio	490
		Estacionamento		Ferramenta de elevação	553
		em gradiente	433	Ferramentas	552
		Estacionamento paralelo	411	Filtro de partículas de gasolina	460
		Estatística da viagem	90	Filtro do compartimento de passageiros	209
		definições	91	Fluido de freio	
		Estofamento do veículo	616, 618, 619, 620	grau	644

## E

Economia de direção	454
Elevar o veículo	588
Emissões de CO2	647
Emissões de dióxido de carbono	647
Enceramento	621
Encosto	
banco dianteiro, ajuste	186, 187, 190,
	191, 192, 193, 194
banco traseiro, abaixar	197
Equipamento de emergência	
Jogo de primeiros socorros	579
triângulo de advertência	579

Fluido de vedação	561
Fluido do lavador	179, 632
Fluidos, capacidades	632, 645
Fluidos e óleos	644, 645
Força do volante, relacionada à velocidade	288
Four-C	452
Freio automático	434
ativar/desativar	434
pós-colisão	435
Suporte ao motorista	288
Freio de estacionamento	430
ativação automática	432
ativar/desativar	431
tensão da bateria baixa	433
Freio de estacionamento elétrico	430
Freio de mão	430
Freio de pé	428
Freio-motor	428
Freios	428
em estradas de pedra	430
em estradas molhadas	429
freio automático em repouso	434
Freio de estacionamento	430
luz de freio	162
luzes de freio de emergência	162
manutenção	430

sistema de assistência de frenagem, BAS	429
sistema de freio	428
Sistema de freio antitravamento, ABS	428
FSC, etiquetamento ecológico	24
Função de memória do sensor de chuva	182
Funcionamento intermitente	180
Funções do freio	428
Funções do veículo	
no visor central	121
Fusíveis	603
alteração	604
na área do bagageiro	612
no compartimento do motor	605
sob o porta-luvas	609

## G

Ganchos de carregamento	578
Gasolina	459
Gracernote®	498
GSI - Assistência do seletor de marcha	442

## H

HomeLink®	475
Homologação	478
programar	476
usar	478
Homologação	
HomeLink®	478
sistema da chave do controle remoto	263
Homologação do pneu	
sistema de radar	335

## I

IAQS (Sistema de Qualidade do Ar Interno)	208
IC (Cortina inflável)	57
ID, Volvo	26
Idioma	132
ignorar trava do álcool	427
Iluminação	
controles	152, 164
controles, instrumentos, visor	166
definições	153
facho principal	156, 157
Facho principal automático	157
farol baixo	155

## ÍNDICE ALFABÉTICO

iluminação de curvas ativa	159	Indicador de desgaste da banda de rodagem	544	Interior do compartimento de passageiros	568
iluminação de presença	163	Indicador de direção	158, 442	console de túnel	569
iluminação interna de segurança	163	Indicadores de direção	158	Para-sol	575
indicadores de direção	158	Índice de carga do pneu	542	porta-luvas	574
lanterna	160	Inflar pneu	565	tomada elétricas	570
luz de freio	162	Informação de sinalização da estrada	372	Internet, consulte veículo conectado à Internet	519
luz de neblina traseira	161	Advertência de velocidade	378	Interruptor de corte do airbag do passageiro	54
luzes de freio de emergência	162	ativar/desativar	373	iPod®, conexão	501
luzes de presença	154	definições	376	ITPMS - Sistema de monitoramento indireto da pressão do pneu	547
luzes diurnas	155	informações de radar	378		
luzes para curvas	160	Sensus Navigation	376		
no compartimento de passageiros	164	visor	374		
Pisca-alerta	162	Informações de radar	378		
Iluminação, troca de lâmpada	597	Informações de sinalização da estrada			
Iluminação ambiente	165	Limitações	379		
adaptar	166	Informações de tráfego	491	<b>J</b>	
Iluminação de curvas ativa	159	Informações do proprietário	16	Janelas e vidros	168
Iluminação do compartimento de passageiros	164	Informações pessoais (Política de privacidade do cliente)	36	Jogo de reparo de perfuração de emergência	561
adaptar	166	Inibidor de partida (imobilizador)	262	Encher pneu	565
função automática	164	Inibidor do seletor de marchas	440	Inflar pneu	565
Iluminação do instrumento	166	desativar	440	usar	562
Iluminação dos controles	166	Instrumentos e controles	78, 79		
Iluminação do visor	166	IntelliSafe		<b>K</b>	
Iluminação interna de segurança	163	Suporte ao motorista	31	Key tag	248
Imobilizador	262			Kit de primeiros socorros	579
Imobilizador	262				
Imobilizador do controle remoto	262				

Kit de reparo de perfuração de emergência  
implementação, acompanhar verificação 562

**L**

Lâmpadas  
troca 597

Lâmpadas de advertência  
ADVERTÊNCIA 95  
Airbags - SRS 95  
bateria de partida não está carregando 95  
Cruise control adaptativo 327  
Falha no sistema de freio 95  
Freio de estacionamento acionado 95  
lembrete do cinto de segurança 95  
o alternador não está carregando 95  
Pilot Assist 327  
Pressão do óleo baixa 95  
sistema de controle de tração e estabilidade 289

Lane Keeping Aid  
consulte Assistência da faixa de rodagem 382

Large Animal Detection (LAD) 351

Lavadores  
Faróis 182  
Fluido do lavador, enchimento para-brisa 632  
632  
182  
Lavagem automática do veículo 624  
Lavagem de alta pressão 625  
Lavagem do para-brisa 182  
Lavagem do veículo 621, 622, 624, 625, 626, 627  
lavagem manual 622  
lavagens automáticas 624  
Lembrete do cinto de segurança 50  
Limitador de velocidade 294  
alterar velocidade 331  
ativar 295  
automático 298  
desativação 297  
desativação temporária 296  
Limitações 298  
reativar 297  
Limitador de velocidade automático 298  
ativar/desativar 300  
Limitações 302  
tolerância 301  
Limpadores do para-brisa 180  
sensor de chuva 181, 182

Limpeza 618, 620  
aros 627  
Cintos de segurança 618  
estofamento 616, 618, 619, 620  
lavagem automática 624  
lavagem do veículo 621, 622, 624, 625, 626, 627  
tecido do estofado 616, 618, 619  
visor central 616  
Limpeza das palhetas do limpador 625  
Limpeza dos aros das rodas 627  
Líquido de arrefecimento abastecimento 595  
Líquido de refrigeração 644  
luzes de freio de emergência 162  
Luzes de presença 154  
Luzes diurnas 155  
Luzes para curvas 160

**M**

Macaco 553  
Manchas 616, 618, 619, 620  
Manual de instruções 22  
etiquetamento ecológico 24  
no visor central 17, 19

## ÍNDICE ALFABÉTICO

MANUAL DO PROPRIETÁRIO		Metros		Mudança de objetivo	
no celular	21	medidor de combustível	87	com Cruise control adaptativo	328
Manutenção		Modem do veículo		com Pilot Assist	328
Antiferrugem	627	conectar veículo à Internet	522	Mudança de proprietário	134
Marcação VOL	540	definições	523		
Máximos	156, 157	Modo de condução	443		
Medida exterior	637	ECO	445, 448	<b>N</b>	
Medidor da temperatura externa	92	mudar	445		
Medidor de combustível	87	Suporte ao motorista	330	Nível de força de direção, consulte Força	
Medidor de percurso	87	Modo de condução individual	443	de direção	288
Medidor de percurso, reiniciar	90	Modo de economia de energia	462	Nível de óleo baixo	594
Mensagens e símbolos		Modo de emergência	436	Número de identificação	39
Assistência de faixa	386, 388	Modo de segurança	58		
Assistência em risco de colisão	394	iniciar/movimento	59	<b>O</b>	
Assistente de estacionamento	400	Modo de serviço	631		
Assistente de estacionamento ativo	419	Modo ECO	445	Óleo, consulte também Óleo do	
BLIS	367	ativar com botão de função	448	motor	642, 643
Câmera do Assistente de Estaciona-		Monitoramento da pressão do pneu	547	Óleo da transmissão	
mento	409	ação	551	grau	644
City Safety	361	Estado	550	Óleo do motor	593, 643
Cross Traffic Alert	371	salvar uma nova pressão nos pneus	549	abastecimento	594
Cruise control adaptativo	316	Motor		condições de direção adversas	643
Pilot Assist	326	desativar	423	filtro	593
sistema de controle de tração e estabili-		iniciar	422	grau e volume	642
dade	292	Partida/ParadaFunção	448	Olhais de retenção de carga	
Mensagens nos visores	104, 141	superaquecimento	461	área do bagageiro	578
gerenciar	105, 141			Olhal de reboque	473
salvo	106, 142				

**P**

PACOS (Interruptor de corte do airbag do passageiro)	54	Para-sol		Símbolos e mensagens	326
Pacote interno de Área Limpa	208	proteção antiesmagamento	168	ultrapassagem	333
Padrão dos faróis, ajuste	154	teto panorâmico	175, 179	Pisca-alerta	162
Painel de instrumentos combinado	82	vidro traseiro	171	Pneus	540
definições	86	Park Assist Pilot	411	Armazenamento	540
Palhetas do limpador	179	Partida/Parada		direção de rotação	543
alteração	629	desativar	450	especificações	648
Posição de serviço	631	Direção	448	Indicadores de desgaste da banda de	
Palhetas do limpador, aquecidas	179	função do veículo	448	rodagem	544
Palhetas do limpador aquecidas	179	Limitações	450	instalação	556
Palhetas do limpador e fluido do lavador	179	Partida assistida	462	pneus de inverno	559
Para-brisa		Pedras e arranhões	628, 629	pressão	648
aquecimento	224	Perfil do motorista	137	remoção	554
imagem projetada	143, 145	editar	138, 139, 140	rotação durante substituição	540
Parada automática do motor		selecionar	138	tabela de pressão do pneu	648
Parada automática	448	Peso bruto do veículo	639	pneu sobressalente	558
Parafusos com trava das rodas	553	Pesos		gerenciar	559
Parafusos das rodas	553	peso sem carga	639	Polimento	621
Parar/iniciar função	448	Peso sem carga	639	Política de privacidade (Política de privacidade do cliente)	36
Para-sóis	575	Pilot Assist	318	Política de privacidade do cliente	36
iluminação do espelho	165	ADVERTÊNCIA	327	Porta-luvas	574
		ativar	321	Porta-malas	
		controlar velocidade	331	destravar por dentro	278
		definir o intervalo	329	Travamento/destravamento	251, 275
		desativar	322	posição de ignição	424, 425
		Freio automático	332	Posições do câmbio	
		Limitações	324	transmissão automática	437
		mudança de objetivo	328		

## ÍNDICE ALFABÉTICO

Potência	641
PPS (Sistema de proteção ao pedestre)	45
Pré-condicionamento	232
iniciar/desligar	233
Temporizador	234
Pressão de pneus	
Ajustar	545
etiqueta mostrando a pressão recomendada	546
Verificar	544
Pressão ECO	546, 648
Primeiros socorros	579
Profundidade da banda de rodagem	544
pneus de inverno	559
Programa de serviço	582
Proteção antiesmagamento	168
reiniciar	169
proteção antirrespingo	43
Proteção de saída da estrada	391

## Q

Qualidade do ar	207, 208
alergias e asma	208
filtro do compartimento de passageiros	209
Quilometragem	87

## R

Rádio	487
alterar frequência e estação do rádio	488
busca por estações de rádio	489
controle por voz	149
DAB	493
definições	491
iniciar	488
Rádio digital (DAB)	493
Rastreamento de falhas	
City Safety	358
Cruise control adaptativo	314
Unidade da câmera	341
Unidade do radar	341
Reabastecimento	458
abastecimento	458
tampa de abastecimento de combustível	457

Rear Collision Warning	362
Limitações	362
Reboque	472
arraste	469
cabo	468
Condução com atrelado	467
Faróis	470
Recirculação de ar	222
Recomendações para a carga	576
Recomendações para direção	455
Recuperação	474
Regeneração	460
Reinicialização dos espelhos da porta	173
Reiniciar, medidor de percurso	90
Relógio, ajuste	92
Reprodutor de CD	498
Reprodutor de mídia	494, 496
controle por voz	149
formatos de arquivo compatíveis	502
Restaurar configurações	135
mudança de proprietário	134
Perfil do motorista	140
Retracionamento automático	250, 273
Retrovisores externos	172
Imersão	172
memorizar posição	188, 189
reiniciar	173



## ÍNDICE ALFABÉTICO

<b>T</b>	
Tabela de pressão dos pneus	648
Tanque de combustível volume	645
Teclado	125, 129
alterar idioma	129
Teclado numérico no volante	199
Telefone	510
Chamadas	515, 517
conectar	511
conectar automaticamente	513
conectar manualmente	513
controle por voz	149
desconectar	514
mensagem de texto	516
remover	515
trocar para outro	514
Telefone celular, consulte Telefone	511
Temperatura	
Controle	229, 231
experimentado	205
Temperatura do motor	
alto	461
Temporary Spare	558
Tensão da bateria baixa	
Bateria	462
Tensionadores do cinto de segurança	48
Reiniciar	49
Termos e condições	
serviços	36
usuário	526
Teto panorâmico	175
abertura e fechamento	176
para-sol	179
posição de ventilação	177
proteção antiesmagamento	168
Teto panorâmico elétrico	175
Teto solar	
proteção antiesmagamento	168
Tinta	
código de pintura	629
dano e retoque	628, 629
Tomadas elétricas	570
usar	572
Tração nas quatro rodas, (AWD)	442
Tração nas quatro rodas (AWD)	442
Traction control	289
Trailer Stability Assist	290
Transmissão	436
Transmissão automática	437
óleo	644
reboque	467
redução	441
Transporte	474
Transporte fluvial	452
Trava	
dest travamento	250
travamento	250
Trava da direção	200
Travamento/destravamento	
Tampa do porta-malas	251, 275
travamento automático	280
Travamento central	277
Travamento privado	280
Ativação/desativação	280
Travamento total	285
desativação	285
Travas de segurança infantil	278
Triângulo de sinalização de perigo	579
Troca da roda	552
TSA - Assistência de estabilidade do reboque	469
Unidade de câmera	
Limitações	341
manutenção e limpeza	345

**U**

Unidade da câmera	340
Unidade de tração	
Caixa de câmbio	436
Unidade do radar	334
Homologação	335
Limitações	341
manutenção e limpeza	345
Unidades	132
USB	
tomada para conectar mídia	501

**V**

Vapor de combustível	459
Vareta, eletrônica	594
Veículo conectado à Internet	
agendar serviço e reparo	585
atualizações de sistema	583
enviar informações do automóvel	586
Veículo online	519
sem conexão ou conexão fraca	525
Ventilação	210, 211
bancos	220

Ventoinha	
Controle	226, 227
Distribuição de ar	210
orifícios de ventilação	211
Verificação do nível	
amortecimento	452
definições	454
verificação do nível de óleo do motor	594
Vídeo	499, 501
definições	500
Vidro, laminado/reforçado	168
Vidro laminado	168
Vidros elétricos	169, 170
proteção antiesmagamento	168
vidro traseiro	
aquecimento	225
para-sol	171
Visão geral do instrumento	
veículo com direção do lado direito	79
veículo com direção do lado esquerdo	78
Visor	
informações ao motorista	82
Visor central	
alterar aparência	131
controle de climatização	215
definições	133
desligar e alterar volume	132
limpeza	616

mensagens	141, 142
operação	111, 114, 118, 123
Símbolos na barra de status	123
Teclado	125
visão geral	108
visualização de função	121
visualizações	114
Visor de informações	82, 86
Visor do motorista	82
definições	86
mensagens	104
menu aplicativos	102, 103
Visor head-up	143
Alerta de distância	306
ativar/desativar	144
definições	145
limpeza	617
memorizar posição	145, 188, 189
substituição do para-brisa	590
Visualização superior	133
Volante	199, 201
ajuste do volante	201
aquecimento	221
borboleta	199
teclado numérico	199
Volvo ID	26
criar e registrar	26
WHIPS (Sistema de proteção antirrespingo)	43

## ÍNDICE ALFABÉTICO

### Wi-Fi

compartilhar conexão à internet, hotspot	524
conectar veículo à Internet	521
excluir rede	525
tecnologia e segurança	526



**V O L V O**